

# LINDNER

*Das Original*



## Sammelzubehör mit Prädikat

**GESAMTKATALOG**

Deutsch | Gültig ab 01.01.2024

Die aktuellen Verkaufspreise  
sind über den QR-Code abrufbar



PRO

# LINDNER

*Das Original*



Das Ehepaar Elena Lindner und Frank Wenger, Inhaber und Geschäftsführer in 4. Generation



Der LINDNER-Firmensitz in Schömburg in den 50er Jahren.



Firmenstammsitz Schömburg, Zollernalbkreis.

Seit 1947 ist LINDNER für Sie da - über 75 Jahre Erfahrung für die bestmögliche Aufbewahrung von Sammlungen aus aller Welt.

## DIE AUFGABE...

Als Sammler von Briefmarken, Münzen, Medaillen, Banknoten und sonstigen Gegenständen haben Sie die wertvolle Aufgabe übernommen, Objekte mit monetärem oder ideellem Wert und gleichzeitig auch kultureller Bedeutung zu bewahren. Hierdurch dokumentieren Sie Gegenwart und Zeitgeschichte in einer ganz besonderen Form.

Wir haben es uns zur vornehmlichen Aufgabe gemacht, Sie mit unseren Sammel- und Aufbewahrungssystemen bei dieser Passion zu unterstützen. Gleich ob Werterhalt, Wertsteigerung, Präsentation oder Aufbewahrung Ihrer Objekte im Vordergrund Ihrer Sammelleidenschaft steht; bei uns finden Sie die adäquaten Unterbringungsmöglichkeiten und das passende Zubehör.

## DAS UNTERNEHMEN...

Im Jahre 1947 hat August Lindner begonnen Produkte für Sammler zu entwickeln und in den Folgejahren kontinuierlich ausgebaut. Was als kleines Unternehmen mit einigen wenigen Produkten und Mitarbeitern begann, hat sich im Laufe der Jahre zu einem mittelständischen Unternehmen mit einer ansehnlichen Produktpalette entwickelt; Tradition und Innovation gleichermaßen verpflichtet. Das erste in Deutschland erhältliche Münzalbum ist auch heute noch ein geschätztes LINDNER-Produkt. Das Falzlos-System, die „T-Produkte“ und nicht zuletzt die LINDNER Münzboxen sind allesamt Entwicklungen „Made by LINDNER“. Sie haben inzwischen ihren festen Platz in „der Welt des Sammelns“. Die kontinuierliche Erweiterung des Portfolios in Zusammenarbeit mit Sammlern und Händlern gleichermaßen, macht die Marke LINDNER zu einem Markenzeichen in Sammlerkreisen.

Im Jahr 2006, also knapp 60 Jahre nach der Firmengründung, hat nunmehr die 4. Generation der Familie Lindner die Geschäftsführung übernommen und führt das inzwischen international tätige Unternehmen mit unverändertem Anspruch fort. Hochwertige, sichere, schöne, praktische und werterhaltende Unterbringung für Sammelobjekte anzubieten ist nach wie vor unsere erste Verpflichtung.

Seit der Firmengründung ist der Stammsitz des Unternehmens in Schömburg bei Balingen im Zollernalbkreis. Durch ein Händlernetzwerk und Vertriebspartner im In- und Ausland sind wir national und international vertreten und bieten unsere Produkte weltweit an.

## DER ANSPRUCH...

Sie in Ihrer Sammelleidenschaft zu unterstützen ist unser vornehmliches Ziel, was sicher nur durch unseren hohen Qualitätsanspruch zu gewährleisten ist. Qualitätskontrollen bei der Produktion und bei unseren Zulieferern ist für uns Verpflichtung und selbstverständlich. Ein Großteil unserer Produkte wird nach wie vor in Eigenproduktion oder Betrieben in Deutschland und Europa hergestellt, was uns einen schnellen und effizienten Zugriff auf Produktion und Qualitätskontrolle garantiert. Nicht zuletzt durch diesen Qualitätsanspruch ist LINDNER weltweit überzeugend in Funktion, Verarbeitung und Design.

## DER SERVICE...

Unser Anspruch an Qualität setzt sich auch in unserem Service und bei der kompetenten Beratung fort. Dies gilt gleichermaßen für unser Betreuungs- und Beratungsteam in unserem Hauptsitz in Schömburg sowie auch für unsere Vertretungen weltweit. Durch die gute und langjährige Zusammenarbeit mit unseren Handelspartnern sind wir in 100 Ländern der Welt präsent.

## INHALTSVERZEICHNIS

Numismatik.....	2
Banknoten-Zubehör.....	51
Philatelie.....	58
Andere Sammelgebiete.....	96-104
Optisches Zubehör.....	105
Vordruckblätter für Briefmarken.....	113
Literatur.....	128

Unser ausführliches **Stichwortverzeichnis** finden Sie auf der letzten Seite unseres Gesamtkatalogs.



Besuchen Sie uns auf Facebook!  
[www.facebook.com/lindnerfalzlos/](http://www.facebook.com/lindnerfalzlos/)

## LINDNER Falzlos-Gesellschaft mbH

Rottweiler Straße 38  
 D-72355 Schömburg  
 Postfach 11 63  
 D-72352 Schömburg

Telefon +49 (0) 74 27 / 70 10  
 Telefax +49 (0) 74 27 / 61 18

info@lindner-original.de  
[www.lindner-original.de](http://www.lindner-original.de)

LINDNER T- und LINDNER dT-Briefmarken-Vordruckalben und Münzen-Vordruckalben sind Verlagserzeugnisse. Hierfür gilt die Preisbindung gemäß § 16 GWB in Verbindung mit § 21 VeriG.

Alle weiteren Preise verstehen sich als unverbindliche Preisempfehlungen. Lieferung entsprechend unseren aktuellen Lieferungs- und Zahlungsbedingungen. Produkt- und Preisänderungen vorbehalten.



# UNSERE WERTVOLLSTE SAMMLUNG

So bunt wie eine Briefmarkensammlung, so unterschiedlich sind unsere Mitarbeiter, die LINDNER zu einem besonderen Unternehmen machen. Sie haben alle ein gemeinsames Ziel: Jeder bringt sich in seinem jeweiligen Aufgabenbereich jeden Tag aufs Neue ein und trägt so maßgeblich zum Erfolg unseres Unternehmens bei. In der heutigen Zeit, die vom ständigen Wandel geprägt ist, sind Teamwork, Zuverlässigkeit und Beständigkeit wichtige Voraussetzungen für den kontinuierlichen Erfolg. Unsere Mitarbeiter bilden hierfür das Fundament. Viele sind bereits seit Jahrzehnten bei LINDNER tätig.



# LINDNER

*Das Original*



MADE IN GERMANY

## DIE LINDNER MÜNZBOXEN

- repräsentative Optik
- stapelbar, ohne zu verrücken
- passend in alle Boxenkoffer
- strapazierfähige Velourseinlage in zwei unterschiedlichen Rottönen, Marineblau und Schwarz
- handliche Maße: Breite 236 mm, Tiefe 303 mm, Höhe 20 mm (Münzbox), 30 mm (d-Box) und 40 mm (Sammelbox)
- tresortauglich in den Abmessungen
- Schranktiefe nach Standardmaß
- sanftes Gleiten der Schubler im Kunststoffrahmen durch perfekte Verarbeitung





# DIE LINDNER MÜNZBOXEN

Die LINDNER Münzboxen sind in Auswahl und Handhabung optimal auf Ihre Bedürfnisse als Sammler zugeschnitten. Wer in das LINDNER Münzbox-System einsteigt oder bereits damit sammelt kann deshalb sicher sein: Hier ist jahrzehntelanges Fachwissen in Produkte umgesetzt worden, die all Ihre Wünsche als Münzensammler berücksichtigen.

LINDNER hat diese Art der Münzboxen erfunden und entwickelt sie ständig weiter. Mit dieser Erfahrung kann Ihnen LINDNER die original Münzboxen anbieten. Achten Sie als Sammler immer besonders darauf: **Nur bei Münzboxen mit dem Schriftzug „LINDNER“ auf dem Griff entscheiden Sie sich für die Originalqualität.**

Das LINDNER Boxensystem ist durchgängig konzipiert und erlaubt es Ihnen als Sammler, sich

aus einem vollständigen Sortiment Ihre eigene Aufbewahrungsmethodik zusammenstellen zu können: **Wählen Sie zwischen drei unterschiedlichen Boxenhöhen; suchen Sie aus über 150 verschiedenen Varianten die für Ihre Sammlung passenden Ausführungen aus;** schützen Sie Ihre Münz- und Sammelboxen in unseren Boxenkoffern für das Aufbewahren zu Hause oder für unterwegs.

Das LINDNER Münzbox-System ist unbegrenzt ausbaufähig. Die Boxen lassen sich einfach und unverrückbar stapeln, sie bieten echte Schranktiefe und passen zu jedem Mobiliar. Gemeinsam mit den praktischen und vielfältigen Accessoires bietet Ihnen LINDNER alles, was Sie für ein erfolgreiches Bewahren Ihrer Münzen, Medaillen und Banknoten benötigen. Alle bei den LINDNER Münzboxen verwendeten Materialien sind beson-

deren Qualitätsprüfungen unterzogen, bevor sie freigegeben werden. Das Kunststoffmaterial ist kratzfest, um auch bei langfristigem Gebrauch einen attraktiven Auftritt Ihrer Sammlerschätze zu gewährleisten. Die Vielzahl begeisterter Sammler, die sich für LINDNER Münzboxen entschieden haben, sind der beste Beweis für diesen hohen Qualitätsanspruch.



**Das Original**

Original nur mit dem "LINDNER"-Schriftzug.

## AUSFÜHRUNGEN

### Standard

Schuber in lichtem grau mit hellroten Velourseinlagen und Klarsichtrahmen.



### Rauchglas

Schuber in gediegenem Rauchglas mit dunkelroten Velourseinlagen und Klarsichtrahmen.



### Marine

Schuber in lichtem grau mit dunkelblauen Velourseinlagen und Klarsichtrahmen.



### Carbo

Schuber in lichtem grau mit schwarzen Velourseinlagen und Klarsichtrahmen.



Die roten, dunkelroten, marineblauen und schwarzen Velourseinlagen bilden den idealen Kontrast zu Silber- und Goldmünzen sowie Medaillen. Der durchsichtige Kunststoffrahmen bietet beste Sicht auf die Sammlerschätze. Die hochwertigen Velourseinlagen unserer Münzboxen sind auch einzeln erhältlich. Dies bietet die Möglichkeit, vorhandene Münzboxen „umzurüsten“ oder die Velourseinlagen in eigene Systeme zu integrieren. Format der Münzboxeinlagen: 225 x 285 mm.

## GRÖSSEN

### Münzbox Höhe 20 mm

Breite 236 mm, Tiefe 303 mm  
(Seite 4-9)



20 mm

### d-Box Höhe 30 mm

Breite 236 mm, Tiefe 303 mm  
(Seite 10)



30 mm

### Sammelbox Höhe 40 mm

Breite 236 mm, Tiefe 303 mm  
(Seite 10, 96-97)



40 mm

MÜNZBOXEN MIT RUNDEN VERTIEFUNGEN FÜR LOSE MÜNZEN UND MÜNZENSÄTZE

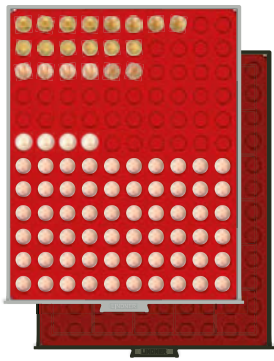

Ø 16.5 mm 120x

● 2501 ● 2901

1 €-Cent, 1 Pfennig, 1 Rappen,  
1/10 Oz American Eagle / Britannia  
/ Känguru / Krügerland / Libertad  
/ Maple Leaf / Wiener Philhar-  
moniker (Gold), 1/10 Oz Britannia /  
Libertad (Silber)

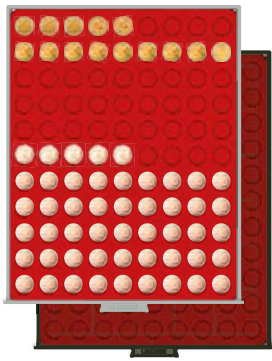

Ø 19.25 mm 99x

● 2502 ● 2902

2 €-Cent, 2 Pfennig,  
5 Mark Kaiserreich (Gold),  
20 € Deutscher Wald (Gold),  
10 Kronen Österreich (Gold),  
10 Rappen, 10 Vreneli SFR (Gold),  
1/10 Oz Lunar II / Panda (Gold)

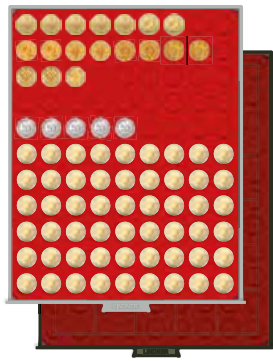

Ø 20.0 mm 99x

● 2550 ● 2950

10 €-Cent, 50 Pfennig,  
10 Mark Kaiserreich (Gold),  
1/4 Oz Lutherrose 50 € (Gold),  
2 Rappen, 1/4 Oz Maple Leaf (Gold),  
1/10 Oz Libertad (Silber)

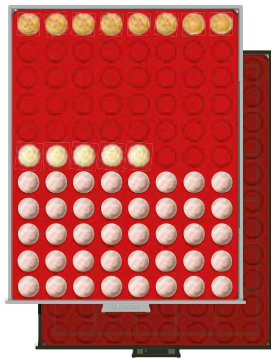

Ø 21.5 mm 88x

● 2510 ● 2910

5 €-Cent, 10 Pfennig,  
20 Rappen, 20 Vreneli SFR (Gold),  
1/4 Oz Känguru (Gold),  
1/10 Oz Koala (Silber)

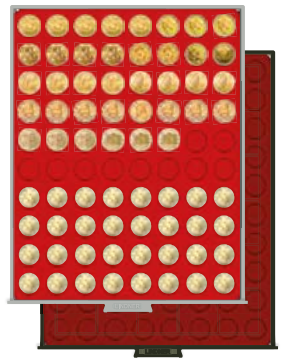

Ø 22.25 mm 80x

● 2580 ● 2980

20 €-Cent,  
1 Pfund Großbritannien (Gold),  
1/4 Oz Frankreich (Gold),  
1/4 Oz American Eagle / Britannia  
/ Panda / Krügerland / Queens  
Beast / Wiener Philharmoniker  
(Gold), 1/4 Oz Britannia (Silber)

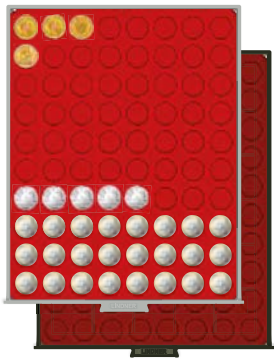

Ø 23.5 mm 80x

● 2108 ● 2708

1 €, 1 DM, 1 DM (Gold),  
20 Mark Kaiserreich (Gold),  
5 Österreichische Schilling,  
1 SFR, 1 Franc (Silber),  
1/4 Oz Libertad / Lunar II (Gold)

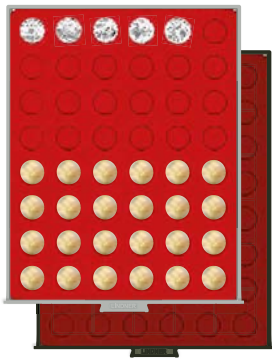

Ø 24.25 mm 48x

● 2549 ● 2949

50 €-Cent,  
1 Mark Kaiserreich (Silber),  
25 Cent (USA, State Quarters)

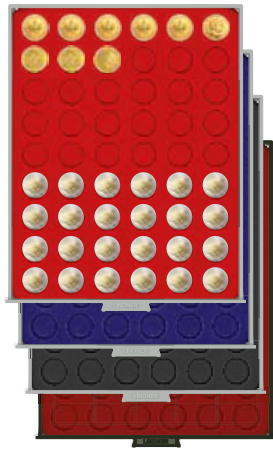

Ø 25.75 mm 54x

● 2154 ● 2154M  
● 2754 ● 2154C

2 €, 1/2 Oz Maple Leaf (Gold),  
1/2 Oz Nugget/Känguru (Gold)

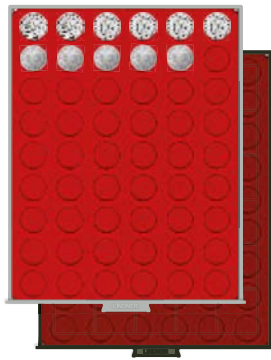

Ø 26.75 mm 54x

● 2109 ● 2709

2 DM, 2 Reichsmark (Ag/Cu),  
50 Kopeek Nicholas II, 1895-1914  
(Silber)

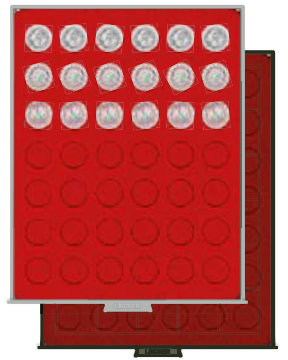

Ø 27.5 mm 42x

● 2107 ● 2707

5 € Deutschland, 50 Öster-  
reichische Schilling (Bi-Metall),  
2 SFR, 1/2 Oz American Eagle /  
Britannia / Krügerland / Panda  
(Gold), 1/4 Oz Libertad (Silber),  
1/2 Oz Britannia (Silber)

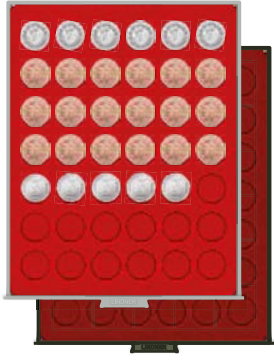

Ø 29.5 mm 42x

● 2105 ● 2705

10 € Polymer Deutschland, 100 €  
Deutschland (Gold), 5 DM, 2 Mark  
Kaiserreich (Silber), 5 € Österreich  
(Silber), 50 Francs (Gold), 5 Francs  
ab 1960 (Silber), 1/2 Oz Libertad /  
Wiener Philharmoniker (Gold)



Ø 31.0 mm 35x

● 2104 ● 2704

3 Reichsmark (Ag/Cu), 10 DM  
(DDR), 25 Österreichische Schilling,  
5 SFR, 100 Francs (Silber), 1/2 Oz  
Frankreich (Gold), 1 Rubel  
(Russland), 1/2 Oz Lunar II (Gold),  
1 Oz Maple Leaf (Gold)

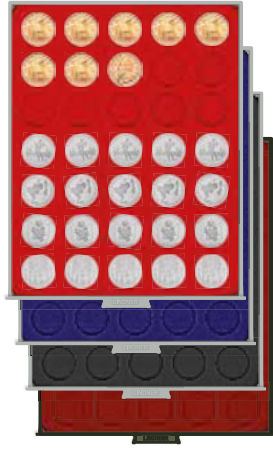

Ø 32.5 mm 35x

● 2111 ● 2111M  
● 2711 ● 2111C

10 € / 20 € Silber Deutschland,  
1 Oz 200 € Deutschland (Gold),  
10 DM, 1 Oz American Eagle /  
Britannia / Känguru / Krügerland /  
Panda / Queens Beast (Gold)



Ø 32.5 mm 24x

● 2110

10 € / 20 € Silber Deutschland, 1 Oz  
200 € Deutschland (Gold), 10 DM,  
1 Oz American Buffalo / American  
Eagle / Britannia / Känguru /  
Krügerland / Niue Schildkröte /  
Panda / Queens Beasts (Gold)



Ø 34 mm 30x

● 2150 ● 2750

Médailles Souvenirs, 3 Mark Kaiser-  
reich (Silber), 20 € Frankreich  
(Silber), 20 SFR, 3 € Tiertaler Öster-  
reich, 100 Österreichische Schilling  
(Gold), 5 Rubel Olympia (Silber),  
1/2 Oz Maple Leaf / Panda (Silber)

Da LINDNER Münzboxen, d-Boxen und Sammelboxen nur in der Höhe unterschiedlich sind, lassen sie sich problemlos stapeln.





Ø 36.0 mm 30x

● 2101 ● 2701

5 Reichsmark (Ag/Cu),  
100 Österreichische Schilling,  
1/2 Oz Koala / Lunar II (Silber)



Ø 37.0 mm 30x

● 2161 ● 2761

10 € Frankreich (Silber),  
5 Francs bis 1889 (Silber),  
1 Oz Wiener Philharmoniker (Gold),  
1/2 Oz Koala (Silber),  
1 Oz Wiener Philharmoniker (Silber)

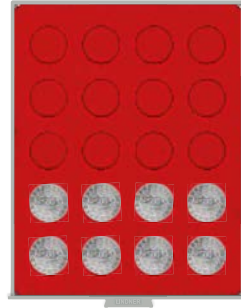

Ø 38.0 mm 20x

● 2102

5 Mark Kaiserreich (Silber),  
500 Österreichische Schilling,  
1 Oz Maple Leaf / Canadian  
Wildlife (Silber)



Ø 39.0 mm 30x

● 2106 ● 2706

3 Rubel Gedenkmünze (Silber),  
10 Rubel Olympia (Silber),  
1 Oz Lunar II (Gold), 1 Oz Krüger-  
rand / Maple Leaf (Silber),  
2 Oz Queens Beasts (Silber)

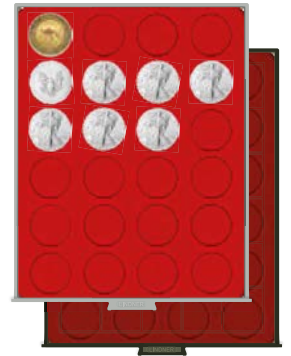

Ø 41.0 mm 24x

● 2160 ● 2760

50 € Frankreich (Silber), 2 Oz  
Känguru / Lunar II (Gold),  
1 Oz American Eagle / Britannia /  
Niue Schildkröte / Känguru / Koala  
/ Kookaburra / Libertad (Silber),  
2 Oz Niue Schildkröte (Silber)



48 Fächer

● 2204 ● 2604

4x DM-Kursmünzensatz

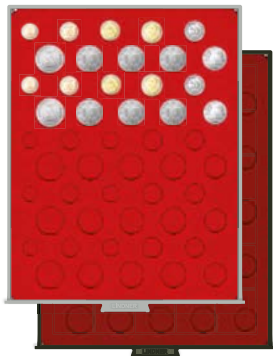

50 Fächer

● 2207 ● 2607

5x DM-Kursmünzensatz

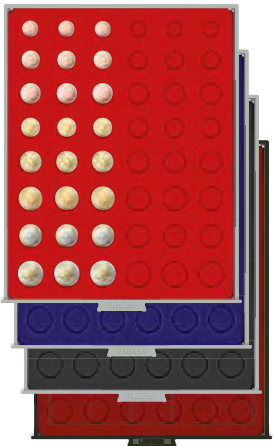

48 Fächer

● 2506 ● 2506M

● 2906 ● 2506C

6x €-Kursmünzensatz

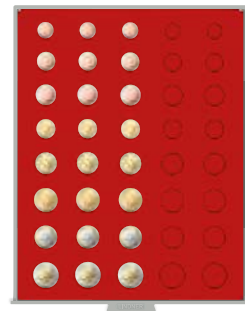

40 Fächer

● 2555

5x €-Kursmünzensatz



Made  
in  
Germany



**LINDNER-Kipptechnik:**

Durch einfachen Fingerdruck auf  
den hinteren Teil der Münze  
wird diese gekippt und kann leicht  
herausgenommen werden.

**Format:  
236 x 303 x 20 mm**

**MÜNZBOXEN FÜR EURO-MÜNZEN**



- |                  |                  |                  |                  |                  |                  |                  |  |                  |                        |  |  |
|------------------|------------------|------------------|------------------|------------------|------------------|------------------|--|------------------|------------------------|--|--|
| 1 Cent           | 2 Cent           | 5 Cent           | 10 Cent          | 20 Cent          | 50 Cent          | 1 Euro           | 2 Euro                                 | 5 Euro           | 10 Euro<br>Polymerring | 10 Euro<br>20 Euro                     | ● 2506<br>● 2906<br>● 2506M<br>● 2506C |
| ● 2501<br>● 2901 | ● 2502<br>● 2902 | ● 2510<br>● 2910 | ● 2550<br>● 2950 | ● 2580<br>● 2980 | ● 2549<br>● 2949 | ● 2108<br>● 2708 | ● 2154<br>● 2754<br>● 2154M<br>● 2154C | ● 2107<br>● 2707 | ● 2105<br>● 2705       | ● 2111<br>● 2711<br>● 2111M<br>● 2111C |  |

Da LINDNER Münzboxen, d-Boxen und Sammelboxen nur in der Höhe unterschiedlich sind, lassen sie sich problemlos stapeln.

## MÜNZBOXEN MIT RUNDEN VERTIEFUNGEN FÜR VERKAPSELTE MÜNZEN UND MÜNZENSÄTZE

<p>Ø 24.0 mm 48x</p> <p>● 2524 ● 2924</p> <p>☉ 2250018P</p> <p>1 €-Cent, 1/10 Oz Libertad / Maple Leaf / Wiener Philharmoniker (Gold), 1/10 Oz Libertad (Silber), 1/10 Oz American Eagle / Britannia / Känguru / Krügerrand (Gold), 1/10 Oz Britannia (Silber), 20 € Deutscher Wald (Gold), 5 Mark Kaiserreich (Gold), 5 Rappen</p>	<p>Ø 26.0 mm 48x</p> <p>● 2548 ● 2948</p> <p>☉ 2250020P</p> <p>10 €-Cent, 2 Pfennig, 10 Mark Kaiserreich (Gold), 10 Kronen Österreich (Gold), 10 Rappen, 10 Vreneli SFR (Gold)</p>	<p>Ø 29.5 mm 42x</p> <p>● 2529 ● 2929</p> <p>☉ 2250023P</p> <p>20 Mark Kaiserreich (Gold), 1/4 Oz Lunar II (Gold), 1 Franc (Silber)</p>	<p>Ø 32.0 mm 35x</p> <p>● 2530 ● 2530M ● 2930 ● 2530C</p> <p>☉ 2250026P</p> <p>2 €, 10 Francs ab 1974, 1/2 Oz Känguru / Maple Leaf (Gold), 1/4 Oz Panda (Silber)</p>	<p>Ø 34.0 mm 35x</p> <p>● 2535 ● 2935</p> <p>☉ 2250275P ☉ 2250028P</p> <p>5 € Deutschland, 1/2 Oz American Eagle / Britannia / Krügerrand / Panda (Gold), 1/4 Oz Libertad (Silber), 1/2 Oz Britannia (Silber), 50 Österreichische Schilling, 1996-2001 (Bi-Metall), 20 Österreichische Schilling, 2 SFR, 50 Francs (Gold)</p>
<p>Ø 36.0 mm 35x</p> <p>● 2225 ● 2625</p> <p>☉ 2250029P ☉ 2250295P ☉ 2250030P</p> <p>10 € Polymer Deutschland, 100 € Gedenkmünze Deutschland (Gold), 2 Mark Kaiserreich (Silber), 5 Francs ab 1960 (Silber), 1/2 Oz Wiener Philharmoniker (Gold), 2 Österreichische Schilling</p>	<p>Ø 37.5 mm 30x</p> <p>● 2537 ● 2537M ● 2937 ● 2537C</p> <p>☉ 2260325P</p> <p>10 €/20 € Silber Deutschland (Entspricht der Originalkapsel 10 €/20 € Silbermünzen PP Deutschland)</p>	<p>Ø 39.5 mm 30x</p> <p>● 2226 ● 2226M ● 2626 ● 2226C</p> <p>☉ 2250325P ☉ 2250033P</p> <p>10 €/20 € Silber Deutschland, 10 DM, 200 € Goldmünze (2002), 1 Oz Niue Schildkröte (Gold), 1 Oz American Buffalo / American Eagle / Britannia / Känguru / Krügerrand / Queen's Beasts (Gold)</p>	<p>Ø 41.0 mm 24x</p> <p>● 2224 ● 2624</p> <p>☉ 2250035P</p> <p>20 US \$ Liberty (Gold), 20 Francs (1929-1939), 100 Francs (Gold), 1 Oz Libertad (Gold)</p>	<p>Ø 42.0 mm 20x</p> <p>● 2103 ● 2703</p> <p>☉ 2250036P</p> <p>100 Österreichische Schilling (Silber)</p>

## MÜNZBOXEN FÜR VERKAPSELTE EURO-MÜNZEN

1 Cent	2 Cent	5 Cent	10 Cent	20 Cent	50 Cent	1 Euro	2 Euro	5 Euro	10 Euro Polymerring	10/20 Euro	
☉ 2250165P	☉ 2250019P	☉ 2250215P	☉ 2250020P	☉ 2250225P	☉ 2250245P	☉ 2250235P	☉ 2250026P	☉ 2250275P	☉ 2250029P	☉ 2260325P	☉ 2250E
● 2524	● 2548	● 2529	● 2548	● 2529	● 2530	● 2529	● 2530	● 2535	● 2225	● 2537	● 2556
● 2924	● 2948	● 2929	● 2948	● 2929	● 2930	● 2929	● 2930	● 2935	● 2625	● 2937	● 2956
					● 2530M		● 2530M			● 2537M	● 2556M
					● 2530C		● 2530C			● 2537C	● 2556C

Da LINDNER Münzboxen, d-Boxen und Sammelboxen nur in der Höhe unterschiedlich sind, lassen sie sich problemlos stapeln.





Ø 44.0 mm 20x

● 2544 ● 2944

○ 2250038P

1 Oz Wiener Philharmoniker (Gold),  
1 Oz Wiener Philharmoniker (Silber)



Ø 46.0 mm 20x

● 2220 ● 2620

○ 2230P

○ 2630P

○ 2250039P

○ 2250040P

○ S2255384P

1 Oz Krügerrand (Silber), 1 Oz  
BIG FIVE Serie Südafrika (Silber),  
1 Oz Lunar II (Gold), 10 Rubel  
Olympia (Silber) 1 1/2 Oz Canadian  
Wildlife Polarbär / Polarfuchs  
(Silber), 1 1/4 Oz Canadian Wildlife  
Bison (Silber)



Ø 48.0 mm 20x

● 2520 ● 2920

○ 2250041P

○ 2250042P

1 Silver Dollar, 2 Oz Känguru (Gold),  
1 Oz American Eagle / Känguru /  
Koala / Kookaburra / Panda  
(Silber), 50 € Frankreich (Silber),  
2 Oz Lunar II (Gold)

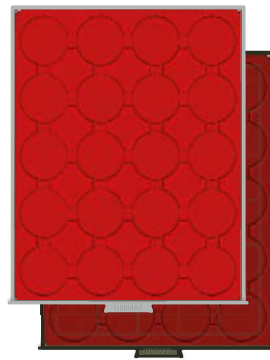

Ø 49.0 mm 20x

● 2543 ● 2943

○ 2250043P



Ø 51.0 mm 15x

● 2515 ● 2915

○ 2250045P

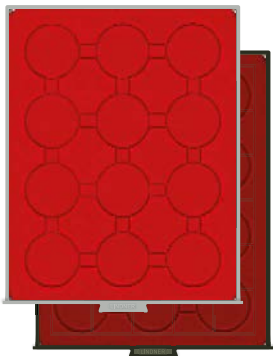

Ø 54.0 mm 12x

● 2554 ● 2954

○ 2250048P

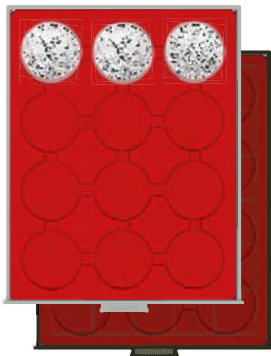

Ø 58.0 mm 12x

● 2212 ● 2612

○ 2231P

○ 2631P



40 Fächer

● 2556 ● 2556M

● 2956 ● 2556C

○ 2250E

5x €-Kursmünzensatz



## MÜNZBOX BLACK SAMT

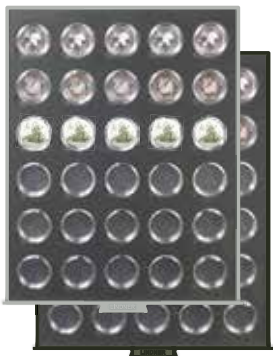

Ø 34.0 mm 30x

● S2533-2K

● S2933-2K

Inkl. 30 Münzkapseln



Format:  
236 x 303 x 20 mm

Made  
in  
Germany

Münzkapseln  
siehe Seite 12-13.



Boxen-Koffer  
siehe Seite 22.



Da LINDNER Münzboxen, d-Boxen und Sammelboxen nur in der Höhe unterschiedlich sind, lassen sie sich problemlos stapeln.



## MÜNZBOXEN MIT QUADRATISCHEN VERTIEFUNGEN

<p><b>19.0 mm</b> 99x</p> <p>● 2199 ● 2799</p> <p>2 €-Cent, 5 Pfennig, 10 Rappen, 10 Kronen Österreich (Gold), 10 Vreneli SFR (Gold), 1/10 Oz Lunar II (Gold)</p>	<p><b>24.0 mm</b> 80x</p> <p>● 2180 ● 2180M ● 2780 ● 2180C</p> <p>1 DM, 1 DM (Gold), 1 Mark Kaiserreich (Silber), 5 Österreichische Schilling</p>	<p><b>28.0 mm</b> 48x</p> <p>● 2149 ● 2749</p> <p>5 € Deutschland, 100 € Gedenkmünze Deutschland (Gold), 20 Österreichische Schilling, 50 Francs (Gold), 1/2 Oz Wiener Philharmoniker (Gold)</p>	<p><b>30.0 mm</b> 48x</p> <p>● 2148 ● 2148M ● 2748 ● 2148C</p> <p>10 € Polymer Deutschland, 5 DM, 5 € Österreich (Silber), 1/2 Oz Libertad (Gold), 1 Oz Maple Leaf (Gold)</p>	<p><b>30.0 mm</b> 48x</p> <p>● 2148F ● 2748F</p> <p>Champagner-Kapseln (Fächer weniger tief)</p>
<p><b>36.0 mm</b> 35x</p> <p>● 2135 ● 2135M ● 2735 ● 2135C</p> <p>Médailles Souvenirs, 5 Reichsmark (Ag/Cu), 100 Österreichische Schilling (Gold), 100 Vreneli SFR (Gold), 100 Francs (Gold), 1/2 Oz Lunar II / Maple Leaf / Panda (Silber)</p>	<p><b>38.0 mm</b> 30x</p> <p>● 2115 ● 2115M ● 2715 ● 2115C</p> <p>5 Mark Kaiserreich (Silber), 500 Österreichische Schilling, 10 € Frankreich (Silber), 1 Oz Canadian Wildlife / Maple Leaf / Wiener Philharmoniker (Silber), 1 Oz Wiener Philharmoniker (Gold)</p>	<p><b>42.0 mm</b> 24x</p> <p>● 2124 ● 2124M ● 2724 ● 2124C</p> <p>50 € Frankreich (Silber), 2 Oz Lunar II (Gold), 1 Oz American Eagle / Känguru / Koala / Kokkaburra (Silber), 2 Oz Niue Schildkröte (Silber)</p>	<p><b>47.0 mm</b> 20x</p> <p>● 2120 ● 2120M ● 2720 ● 2120C</p> <p>100 € Frankreich (Silber), 1 Oz Lunar II (Silber)</p>	<p><b>50.0 mm</b> 20x</p> <p>● 2122 ● 2122M ● 2722 ● 2122C</p> <p>OCTOS, CARRÉE, Münzrähmchen 50 x 50 mm, 5 Oz Frankreich (Silber), 2 Oz Libertad (Silber)</p>
<p><b>51.0 mm</b> 20x</p> <p>● 2221 ● 2621</p> <p>Münzbox-Inletts, 2 Oz Kokkaburra (Silber) in Originalkapsel, 5 Oz Frankreich (Silber), 2 Oz Libertad (Silber)</p>	<p><b>51.0 mm</b> 20x</p> <p>● 2121 ● 2721</p> <p>Fächer etwas tiefer, z.B. für alle gängigen Silbermünzen 1 bis 2 Unzen (Oz), auch in Münzkapseln</p>	<p><b>66.0 mm</b> 12x</p> <p>● 2112 ● 2712</p> <p>5 Oz Panda (Gold), 2 Oz Kokkaburra / Lunar II (Silber), 5 Oz Niue Schildkröte (Silber)</p>	<p><b>68.0 mm</b> 12x</p> <p>● 2213 ● 2613</p> <p>Verkapselte Münzen, Münzbox-Inletts, Münzrähmchen 67 x 67 mm</p>	<p><b>24 mm, 28 mm, 39 mm, 44 mm / 45 Fächer</b></p> <p>● 2145 ● 2145M ● 2745 ● 2145C</p>

Da LINDNER Münzboxen, d-Boxen und Sammelboxen nur in der Höhe unterschiedlich sind, lassen sie sich problemlos stapeln.



## MÜNZBOXEN MIT RECHTECKIGEN VERTIEFUNGEN



57 x 50 mm / 12x

● 2605

Original eingeschweißte  
5 DM-Gedenkmünzen (PP)

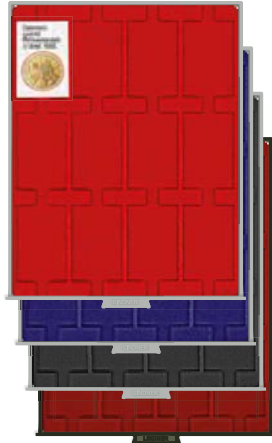

50 x 75 mm / 12x

● 2170 ● 2170M  
● 2770 ● 2170C

REBECK COIN L Münzrähmchen



63 x 85 mm / 9x

● 2219 ● 2219M  
● 2619

Slabs (original US-Münzkapseln)



150 x 150 mm

● 2211 ● 2611

Original eingeschweißte  
10 DM-Gedenkmünzen (PP)  
mit den 5 Prägebuchstaben



210 x 270 mm

● 2100 ● 2700

Ohne Facheinteilung

## MÜNZBOX BLACK SAMT



27 x 47 mm / 20x

● S2533-4 ● S2933-4

ohne Münzkapseln

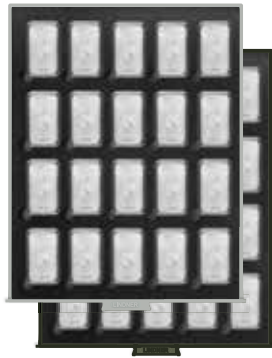

27 x 47 mm / 20x

● S2533-4K ● S2933-4K

inkl. 20 Münzkapseln



Passende rechteckige Münzkapseln (S22552747P)  
finden Sie auf Seite 13.

Format:  
236 x 303 x 20 mm

Made  
in  
Germany



## ERGÄNZUNGSSORTIMENT

Das Ergänzungssortiment besteht aus 4 Polyamid-Standfüßen für die jeweils unterste Box, 4 selbstklebenden Schaumstoff-Auflagen für die Standfüße sowie 1x LINDNER Schildfix.

€ 2185

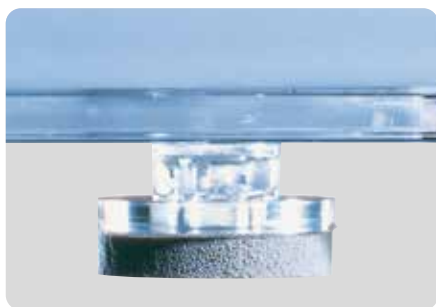

## LINDNER SCHILDFIX

LINDNER Schildfix zur einfachen und individuellen Beschriftung von Münzboxen, d-Boxen und Sammelboxen. Inhalt: 5 selbstklebende Klarsichtstreifen, Länge 90 mm und 10 weiße, beschriftbare Zuschnitte zum Einschieben.

€ 2188



## MÜNZBOX-AUFSTELLER AUS TRANSPARENTEM ACRYLGLAS

Die Münzboxen können sowohl stehend (Neigung ca. 75°) als auch liegend (Neigung ca. 20°) aufgestellt werden.

€ 2187



Da LINDNER Münzboxen, d-Boxen und Sammelboxen nur in der Höhe unterschiedlich sind, lassen sie sich problemlos stapeln.

# D-BOX

## HÖHE 30 mm - VIEL PLATZ FÜR DIE "GROSSEN" UND "DICKEN"

Mit der besonderen Schubladenhöhe von 22 mm sind diese Münzboxen speziell für besonders große und dicke Münzen konzipiert. Da LINDNER Münzboxen, d-Boxen und Sammelboxen nur in der Höhe unterschiedlich sind, lassen sie sich problemlos stapeln.

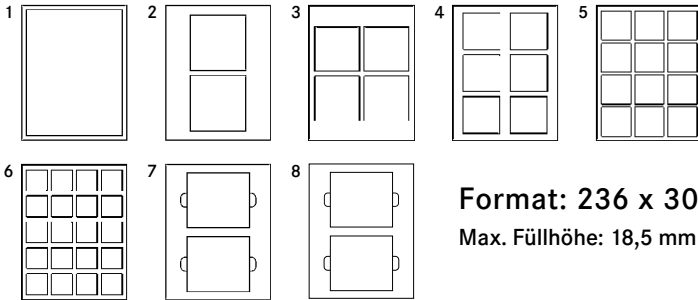

**Format: 236 x 303 x 30 mm**  
**Max. Füllhöhe: 18,5 mm**

Nr.		Anzahl Fächer	Standard	Rauchglas	EINSETZBAR FÜR:
			2800	2850	
1	210 x 270 mm	1	2800	2850	Sonstige Sammelobjekte, Medaillen, Orden, extra große und dicke Münzen. Die d-Boxen 2, 3 und 4 sind auch ideal für Euro-Starterkits geeignet (s. Abb.)
2	125 x 125 mm	2	2802	2852	
3	100 x 100 mm	4	2804	---	
4	85 x 85 mm	6	2806	2856	
5	66 x 66 mm	12	2812	2862	2x 5 original €-Kursmünzensätze DE in Stempelglanz
6	47 x 47 mm	20	2820	2870	
7	140 x 123 mm	2	2805	2855	20 € Deutschland Spiegelglanz in Original-Präsentationsmappe, original €-Kursmünzensätze DE ab 2015: 2x 5 in Stempelglanz oder 2x 2 in Spiegelglanz
8	152 x 123 mm	2	2803	---	



# SAMMELBOX

## HÖHE 40 mm - VIEL PLATZ FÜR SPEZIELLE SAMMLERWÜNSCHE

### 1 Sammelboxen »spezial«

Für max. 6 original €-Kursmünzensätze PP Deutschland (mit Außenverpackung) oder 24 in Folie eingeschweißte original DM-Kursmünzensätze in Stempelglanz (Format 170 x 107 mm).

- ☛ 2408 Standard
- ☛ 2468 Rauchglas

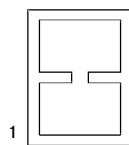

### 2 Sammelboxen »spezial«

Für max. 12 original €-Kursmünzensätze PP Deutschland (ohne Außenverpackung) oder original DM-Kursmünzensätze PP in Eplalux-Etuis (Format 160 x 100 mm).

- ☛ 2407 Standard
- ☛ 2467 Rauchglas

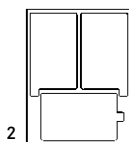

**Format: 236 x 303 x 40 mm**  
**Max. Füllhöhe: 29 mm**



Da LINDNER Münzboxen, d-Boxen und Sammelboxen nur in der Höhe unterschiedlich sind, lassen sie sich problemlos stapeln.

Eine ausführliche Beschreibung des LINDNER Sammelboxen-Systems mit all seinen Möglichkeiten finden Sie auf den Seiten 96-97. Passende Koffer siehe Seite 22.









# MÜNZBOX-KAPSELN FÜR MÜNZEN Ø 16 - 51 mm



Mehr Sicherheit und hohe Flexibilität: Münzbox-Kapseln. Sicher geschützt vor Umwelteinflüssen, vor Feuchtigkeit an den Händen und mechanischen Beanspruchungen finden Münzen-Sammelschätze hier die perfekte Aufbewahrung. In zwei Kapselgrößen finden Münzen von Ø 16 bis 51 mm ihren sicheren Platz. Die Münzbox-Kapseln sind mit roten Distanzringen ausgestattet, welche je nach Münzengröße

herausgebrochen werden können. So bietet das Sammeln mit Münzbox-Kapseln die Möglichkeit, verschieden große Münzen perfekt in einer Münzbox unterzubringen. LINDNER Münzbox-Kapseln erhalten Sie mit roten und dunkelroten Distanzringen, passend zu den Münzboxen Standard und Rauchglas.

**Material Distanzringe:** PP Polypropylen



							
1	<table border="1"> <tr><td></td><td>2230P</td></tr> <tr><td></td><td>2630P</td></tr> </table>		2230P		2630P	<b>Münzbox-Kapsel, klein</b> Außen Ø 46 mm	Ø 16 - 39 mm
	2230P						
	2630P						
2	<table border="1"> <tr><td></td><td>2231P</td></tr> <tr><td></td><td>2631P</td></tr> </table>		2231P		2631P	<b>Münzbox-Kapsel, groß</b> Außen Ø 58 mm	Ø 16 - 51 mm
	2231P						
	2631P						

PASSENDE MÜNZBOX:		Anzahl Fächer
		
2220	2620	20
2212	2612	12

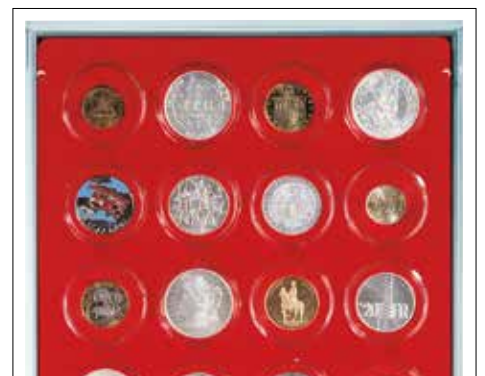
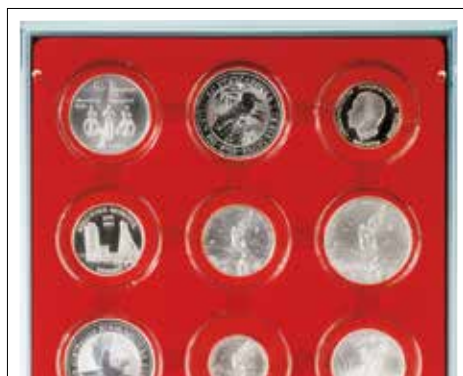
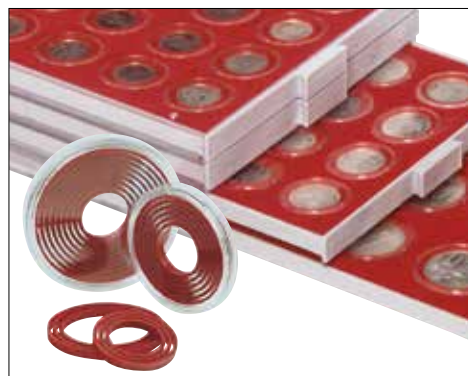







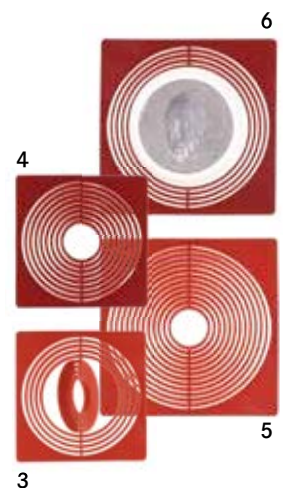

# MÜNZBOX-INLETTS FÜR MÜNZEN UND KAPSELN BIS Ø 62 mm



Kleine Münzen, große Münzen, unverkapselte Münzen oder Münzen in Kapseln – mit Inletts sammeln Sie fast grenzenlos. Nur zwei Münzbox-Varianten und doch unzählige Möglichkeiten: Denn Inletts in zwei verschiedenen Größen bieten ein Höchstmaß an Flexibilität und Passgenauigkeit bis zu einem Durchmesser von 62 mm. Dabei ist die Handhabung einfach und praktisch. Die Münzen oder Kapseln werden auf das Inlett gelegt, die

überschüssigen Distanzringe werden herausgebrochen. Passgenauer kann man kaum einlegen. Wer also ganz unterschiedliche Münz- oder Kapselgrößen in einer Münzbox sicher aufbewahren möchte, findet hier das richtige System. LINDNER Münzbox-Inletts erhalten Sie in rot und dunkelrot, passend zu den Münzboxen Standard und Rauchglas.

**Material:** PP Polypropylen



			
3		<b>Münzbox-Inletts, klein</b> 51 x 51 mm	bis Ø 45 mm
4			
5		<b>Münzbox-Inletts, groß</b> 68 x 68 mm	bis Ø 62 mm
6			

PASSENDE MÜNZBOX:		Anzahl Fächer
		
2221	2621	20
2213	2613	12



# MÜNZKAPSELN

## FÜR MÜNZEN Ø 14 - 34,5 mm

Münzen sammeln in Münzkapseln wird immer beliebter, denn das hochwertige Polystyrol mit extrem kratzfester Oberfläche garantiert perfekten Schutz sowie „glasklare Sicht“ auf das Sammelstück.

Sonderanfertigung ab 10.000 Stück.



					EINSETZBAR FÜR:	PASSENDE MÜNZBOX				Anzahl Fächer
14 mm	20 mm	2,4 mm	2250014P	2251014	1/25 Oz Wiener Philharmoniker (Gold), 1/20 Oz Libertad / Panda (Gold)					
15 mm	21 mm	2,45 mm	2250015P	2251015	1/20 Oz Lunar II / Maple Leaf / Känguru (Gold)					
16 mm	22 mm	2,45 mm	2250016P	2251016						
16,5 mm	22,5 mm	2,55 mm	2250165P	2251165	1 €-Cent, 1/10 Oz Libertad / Maple Leaf / Wiener Philharmoniker (Gold), 1/10 Oz Libertad (Silber)	2524	2924	---	---	48
17 mm	23 mm	2,5 mm	2250017P	2251017	1/10 Oz American Eagle / Britannia / Känguru / Krügerand (Gold), 1/10 Oz Britannia (Silber)					
18 mm	24 mm	2,45 mm	2250018P	2251018	20 € Deutscher Wald (Gold), 5 Mark Kaiserreich (Gold), 5 Rappen					
19 mm	25,5 mm	2,5 mm	2250019P	2251019	2 €-Cent, 5 Pfennig, 50 Rappen, 1/10 Oz Panda / Lunar II (Gold)					
20 mm	26 mm	2,5 mm	2250020P	2251020	10 €-Cent, 2 Pfennig, 10 Mark Kaiserreich (Gold), 10 Kronen Österreich (Gold), 10 Rappen, 10 Vreneli SFR (Gold)	2548	2948	---	---	48
21 mm	27 mm	2,5 mm	2250021P	2251021	50 Pfennig, 1/4 Oz Lutherrose 50 € (Gold), 2 Rappen, 1/4 Oz Känguru / Maple Leaf (Gold), 1/10 Oz Koala / Libertad (Silber)					
21,5 mm	27,5 mm	2,75 mm	2250215P	2251215	5 €-Cent, 20 Kronen Österreich (Gold), 20 Rappen, 20 Vreneli SFR (Gold)					
22 mm	28 mm	2,55 mm	2250022P	2251022	10 Pfennig					
22,5 mm	28,5 mm	2,6 mm	2250225P	2251225	20 €-Cent, 1 Pfund Großbritannien (Gold), 1/4 Oz Frankreich (Gold), 1/4 Oz American Eagle / Britannia / Krügerand / Panda / Queen's Beasts / Wiener Philharmoniker (Gold), 1/4 Oz Britannia (Silber)	2529	2929	---	---	42
23 mm	29 mm	2,75 mm	2250023P	2251023	20 Mark Kaiserreich (Gold), 1/4 Oz Lunar II (Gold), 1 Franc (Silber)					
23,5 mm	29,5 mm	2,85 mm	2250235P	2251235	1 €, 1 SFR, 1/4 Oz Libertad (Gold)					
24 mm	30 mm	2,85 mm	2250024P	2251024	1 DM, 1 DM (Gold), 5 Österreichische Schilling					
24,5 mm	30,5 mm	2,75 mm	2250245P	2251245	50 €-Cent, 1 Mark Kaiserreich (Silber), 25 Cent (USA, State Quarters)					
25 mm	31 mm	2,85 mm	2250025P	2251025	10 Rubel Alexander III, 1886-1894 (Gold), 15 Rubel Nicholas II, 1897 (Gold)	2530	2930	2530M	2530C	35
26 mm	32 mm	2,9 mm	2250026P	2251026	2 €, 10 Francs ab 1974, 1/2 Oz Känguru / Maple Leaf (Gold), 1/4 Oz Panda (Silber)					
27 mm	33 mm	2,9 mm	2250027P	2251027	2 DM, 2 Reichsmark (Ag/Cu), 50 Kopeek Nicholas II, 1895-1914 (Silber)					
27,5 mm	33,5 mm	2,95 mm	2250275P	2251275	5 € Deutschland, 1/2 Oz American Eagle / Britannia / Krügerand / Panda (Gold), 1/4 Oz Libertad (Silber), 1/2 Oz Britannia (Silber)	2535	2935	---	---	35
28 mm	34 mm	3,0 mm	2250028P	2251028	50 Österreichische Schilling, 1996-2001 (Bi-Metall), 20 Österreichische Schilling, 2 SFR, 50 Francs (Gold)					
29 mm	35 mm	3,3 mm	2250029P	2251029	10 € Polymer Deutschland, 100 € Gedenkmünze Deutschland (Gold), 2 Mark Kaiserreich (Silber), 5 Francs ab 1960 (Silber), 1/2 Oz Wiener Philharmoniker (Gold)					
29,5 mm	35,5 mm	3,3 mm	2250295P	2251295	5 € Österreich, 5 DM, 5 Mark/DDR (Cu/Ni), 1/2 Oz Libertad (Gold)	2225	2625	---	---	35
30 mm	36 mm	3,3 mm	2250030P	2251030	2 Österreichische Schilling					
30,5 mm	36,5 mm	3,3 mm	2250305P	2251305	1 Oz Maple Leaf (Gold)					
31 mm	37 mm	3,3 mm	2250031P	2251031	3 Reichsmark (Ag/Cu), 25 Österreichische Schilling, 1/2 Oz Lunar II (Gold), 100 Francs (Silber)					
31,5 mm	38 mm	3,15 mm	2250315P	2251315	10 € Frankreich (Silber), 1/2 Oz Frankreich (Silber), 1 Rubel (Russland)					
32 mm	38 mm	3,15 mm	2250032P	2251032	10 Mark/DDR (Cu/Ni), 5 SFR, 1 Oz Panda (Gold)	2537	2937	2537M	2537C	30
32,5 mm	37,5 mm	3,25 mm	2260325P	2261325	10 € / 20 € Silber Deutschland (Entspricht der Originalkapsel 10 € / 20 € Silbermünzen PP Deutschland)					
32,5 mm	38,5 mm	2,7 mm	2250325P	2251325	10 € / 20 € Silber Deutschland, 10 DM, 200 € Goldmünze (2002), 1 Oz Niue Schildkröte (Gold)					
33 mm	39 mm	3,2 mm	2250033P	2251033	1 Oz American Buffalo / American Eagle / Britannia / Känguru / Krügerand / Queen's Beasts (Gold)	2226	2626	2226M	2226C	30
33,5 mm	39,5 mm	3,35 mm	2250335P	2251335	3 Mark Kaiserreich (Silber), 20 € Frankreich (Silber), 3 Rubel (Cu/Ni), 5 Rubel Olympia (Silber)					
34 mm	40,5 mm	3,25 mm	2250034P	2251034	100 Österreichische Schilling (Gold), 20 SFR, 1/2 Oz Libertad (Silber)					
34,5 mm	40,5 mm	3,25 mm	2250345P	2251345	Médailles Souvenirs, 3 € Tiertaler Österreich, 1/2 Oz Maple Leaf / Panda (Silber)	2224	2624	---	---	24

### Münzkapseldisplay für einen Euro-Kursmünzensatz 2250E

Kapseln für €-Münzen

	20 mm	22,5 mm	24,5 mm	23,5 mm	26 mm	27,5 mm	29 mm	32,5 mm
10er-Packung	2250020P	2250225P	2250245P	2250235P	2250026P	2250275P	2250029P	2250325P 2260325P
100er-Packung	2251020	2251225	2251245	2251235	2251026	2251275	2251029	2251325 2261325





# MÜNZKAPSELN FÜR MÜNZEN Ø 35 - 51 mm

Münze	Ø	Höhe	10x	100x	EINSETZBAR FÜR:	PASSENDE MÜNZBOX		Anzahl Fächer
						2224	2624	
35 mm	41 mm	3,25 mm	2250035P	2251035	20 US \$ Liberty (Gold), 20 Francs (1929-1939), 100 Francs (Gold), 1 Oz Libertad (Gold)	2224	2624	24
35,5 mm	41,5 mm	3,4 mm	2250355P	2251355	100 Vreneli SFR (Gold), 5 Rubel (Cu/Ni), 5 Rubel Alexander II, 1855-1881 (Gold), 5 Rubel Alexander III, 1881-1885 (Gold)	2103	2703	20
36 mm	42 mm	3,25 mm	2250036P	2251036	100 Österreichische Schilling (Silber)	2544	2944	20
37 mm	43 mm	3,05 mm	2250037P	2251037	5 Reichsmark (Ag/Cu), 5 Francs bis 1889 (Silber), 1/2 Oz Koala / Lunar II (Silber)	2220	2620	20
37,5 mm	44,5 mm	3,35 mm	2250375P	2251375		2544	2944	20
38 mm	44 mm	3,5 mm	2250038P	2251038	1 Oz Wiener Philharmoniker (Gold), 1 Oz Wiener Philharmoniker (Silber)			
38,5 mm	45,5 mm	3,5 mm	2250385P	2251385	5 Mark Kaiserreich (Silber), 500 Österreichische Schilling (Silber), 1 Oz Canadian Wildlife / Maple Leaf (Silber)			
39 mm	45 mm	3,25 mm	2250039P	2251039	1 Oz Krügerrand (Silber), 1 Oz BIG FIVE Serie Südafrika (Silber)	2220	2620	20
39,5 mm	45 mm	3,25 mm	2250395P	2251395	3 Rubel Gedenkmünzen (Silber)			
40 mm	46 mm	3,2 mm	2250040P	2251040	1 Oz Lunar II (Gold), 10 Rubel Olympia (Silber)			
40,5 mm	46,5 mm	3,5 mm	2250405P	2251405	1 Oz Britannia / Libertad / Niue Schildkröte (Silber)			
41 mm	47 mm	3,25 mm	2250041P	2251041	1 Silver Dollar, 2 Oz Känguru (Gold), 1 Oz American Eagle / Känguru / Koala / Kookaburra / Panda (Silber)	2520	2920	20
42 mm	48 mm	3,5 mm	2250042P	2251042	50 € Frankreich (Silber), 2 Oz Lunar II (Gold)			
43 mm	49 mm	4,2 mm	2250043P	2251043		2543	2943	20
44 mm	50 mm	3,85 mm	2250044P	2251044				
45 mm	51 mm	4,25 mm	2250045P	2251045		2515	2915	15
46 mm	52,5 mm	4,1 mm	2250046P	2251046	1 Oz Lunar II (Silber)			
47 mm	53 mm	4,25 mm	2250047P	2251047		2554	2954	12
48 mm	54 mm	4,45 mm	2250048P	2251048	100 € Frankreich (Silber)			
49 mm	55 mm	4,35 mm	2250049P	2251049	2 Oz Libertad (Silber)			
50 mm	56 mm	4,25 mm	2250050P	2251050		2212	2612	12
51 mm	57 mm	4,90 mm	2250051P	2251051				



## RECHTECKIGE MÜNZKAPSELN

Einsetzbar für 1 Oz Australien (Silber-Münzbarren).

Innenmaße: 27 x 47 x 3 mm

Außenmaße: 34 x 54 x 6,5 mm

10ER-PACKUNG

☒ S22552747P

## MÜNZKAPSELN FÜR GRÖßERE UND DICKERE MÜNZEN

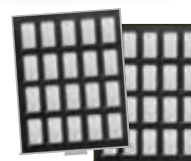

Münzenboxen BLACK SAMT für rechteckige Münzkapseln finden Sie auf Seite 9.

Münze	Ø	Höhe	1x	10x	100x	EINSETZBAR FÜR:	
							20,1 mm
24,1 mm	30,3 mm	4,5 mm	7,8 mm	---	☒ S22702410P	---	
35,45 mm	40,56 mm	5,07 mm	8,7 mm	---	☒ S22703545P	---	
38,4 mm	45 mm	4,5 mm	7,3 mm	---	☒ S2255384P	☒ S2255384	1 1/2 Oz Canadian Wildlife Polarbär / Polarfuchs (Silber), 1 1/4 Oz Canadian Wildlife Bison (Silber)
39 mm	45 mm	6 mm	8,6 mm	---	☒ S2255039P	☒ S2255039	2 Oz Queen's Beasts / Canadian Goose (Silber)
40,4 mm	44,8 mm	6,6 mm	10,3 mm	---	☒ S22704040P	---	
41 mm	47 mm	5,5 mm	7,6 mm	---	☒ S2255041P	---	2 Oz Piedfort Koala / Niue Schildkröte (Silber)
45 mm	50,6 mm	4,8 mm	9,0 mm	---	☒ S22704500P	---	
50,3 mm	55,8 mm	8,5 mm	11,6 mm	---	☒ S22705030P	---	5 Oz Frankreich (Silber)
55 mm	60,1 mm	3,2 mm	6,6 mm	☒ S22705500	---	---	2 Oz Kookaburra (Silber)
60 mm	65,1 mm	5,3 mm	9,0 mm	☒ S22706000	---	---	2 Oz Lunar II (Silber), 5 Oz Panda (Gold)
65 mm	69,8 mm	5,4 mm	9,5 mm	☒ S22706500	---	---	5 Oz Koala / Libertad / Lunar II / Niue Schildkröte (Silber)
70 mm	74,5 mm	5,5 mm	9,3 mm	☒ S22707000	---	---	12 Oz Panda (Gold)
80 mm	87,1 mm	5,7 mm	10,5 mm	☒ S22708000	---	---	1 kg Känguru (Gold), 10 Oz Lunar II (Gold), 10 Oz Koala / Kookaburra (Silber), 12 Oz Panda (Silber)
100 mm	110,5 mm	8,5 mm	13,8 mm	☒ S22710000	---	---	1 kg Queen's Beasts (Silber)
101,3 mm	110 mm	13,2 mm	20,1 mm	☒ 22500439	---	---	1 kg Lunar I/II (Gold), 1 kg Arche Noah (Silber)
120 mm	130 mm	9,2 mm	13,4 mm	☒ S22712000	---	---	

Für Münzen ab einer Dicke von 6,5 mm empfehlen wir das Sammeln in LINDNER d-Boxen (siehe Seite 10).

Lieferung ohne Inhalt/Dekoration. Produktänderungen vorbehalten.

# HARTBERGER® MÜNZRÄHMCHEN UND ZUBEHÖR

Mit den Münzrähmchen von HARTBERGER® bieten sich dem Sammler interessante Varianten zur Aufbewahrung. Die Münze wird in den offenen Rahmen eingelegt, der dann einfach zusammengeklappt wird. Die HARTBERGER® Münzrähmchen aus Karton und weichmacherfreier Folie erhalten Sie sowohl selbstklebend als auch zum Heften.

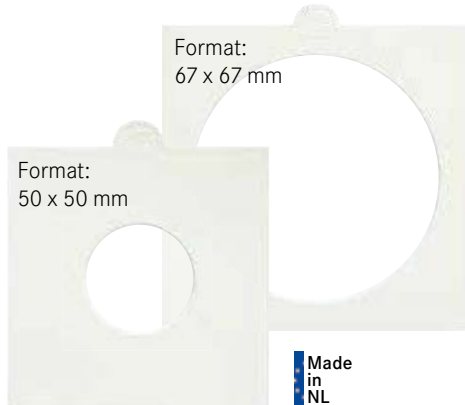

	SELBSTKLEBEND 50 x 50 mm			ZUM HEFTEN 50 x 50 mm		
	25x	100x	1000x	25x	100x	1000x
15 mm	8320015	8322015	8321015	8330015	8332015	8331015
17,5 mm	8320175	8322175	8321175	8330175	8332175	8331175
20 mm	8320020	8322020	8321020	8330020	8332020	8331020
22,5 mm	8320225	8322225	8321225	8330225	8332225	8331225
25 mm	8320025	8322025	8321025	8330025	8332025	8331025
27,5 mm	8320275	8322275	8321275	8330275	8332275	8331275
30 mm	8320030	8322030	8321030	8330030	8332030	8331030
32,5 mm	8320325	8322325	8321325	8330325	8332325	8331325
35 mm	8320035	8322035	8321035	8330035	8332035	8331035
37,5 mm	8320375	8322375	8321375	8330375	8332375	8331375
39,5 mm	8320395	8322395	8321395	8330395	8332395	8331395
gemischt	8320000	---	---	---	---	---

HARTBERGER® Münzrähmchen mit ovalem Ausschnitt 38 x 24 mm für Pressed Pennies

	SELBSTKLEBEND 50 x 50 mm			ZUM HEFTEN 50 x 50 mm		
	25x	100x	1000x	25x	100x	1000x
38 x 24 mm	8330243	8332243	8331243	8330243	8332243	8331243

	SELBSTKLEBEND 67 x 67 mm			ZUM HEFTEN 67 x 67 mm		
	25x	100x	1000x	25x	100x	1000x
40 mm	8320040		8321040	8330040		8331040
43 mm	8320043		8321043	8330043		8331043
48 mm	8320048		8321048	8330048		8331048
53 mm	8320053		8321053	8330053		8331053

# HARTBERGER® RINGBINDER UND MÜNZBLÄTTER

## RINGBINDER BIG

**Ringbinder LUXUS, blau**  
Kunststoff-Folie wattiert und geschweißt,  
Format: 310 x 280 x 50 mm  
Mechanik: 4-Ring, 80/80/80 mm  
8300-B

**Set: Ringbinder LUXUS**  
inkl. Kassette, blau  
83008301-B

**Ringbinder STANDARD, blau**  
Kunststoff-Folie unwattiert und geschweißt,  
Format: 310 x 280 x 50 mm  
Mechanik: 4-Ring, 80/80/80 mm  
8304-B

**Set: Ringbinder STANDARD**  
inkl. Kassette, blau  
83048301-B

**Kassette für 8300 und 8304, blau**  
Format: 315 x 285 x 55 mm  
8301-B

## RINGBINDER SMALL

**Ringbinder LUXUS, blau**  
Kunststoff-Folie wattiert und geschweißt,  
Format: 235 x 235 x 45 mm  
Mechanik: 4-Ring, 45/65/45 mm  
8200-B

**Set: Ringbinder LUXUS**  
inkl. Kassette, blau  
82008201-B

**Kassette für 8200, blau**  
Format: 240 x 240 x 50 mm  
8201-B

## HARTBERGER®-Münzblätter BIG (Format: 245 x 285 mm)

Einsetzbar für 20 Münzrähmchen 50 x 50 mm, 10er-Packung	8310
Einsetzbar für 20 Münzrähmchen 50 x 50 mm, SUPER PLUS**, 10er-Packung	8311SP
Einsetzbar für 9 Münzrähmchen 67 x 67 mm, SUPER*, 10er-Packung	8312
Einsetzbar für 12 Münzrähmchen 50 x 50 mm, SUPER*, 10er-Packung	8308
Textkärtchen weiß, für Blätter 8308, Format 20 x 50 mm, 120er-Packung	8309-7
Zwischenblätter schwarz, 10er-Packung	8318

## HARTBERGER®-Systemblätter BIG (Format: 240 x 300 mm)

mit 1 Tasche (226 x 295 mm), 5er-Packung	HB-S-1
mit 2 Streifen (226 x 147 mm), 5er-Packung	HB-S-2
mit 3 Streifen (226 x 97 mm), 5er-Packung	HB-S-3
mit 4 Streifen (226 x 73 mm), 5er-Packung	HB-S-4

## HARTBERGER®-Münzblätter SMALL (Format: 185 x 225 mm)

Einsetzbar für 12 Münzrähmchen 50 x 50 mm, 10er-Packung	8210
Einsetzbar für 12 Münzrähmchen 50 x 50 mm, SUPER*, 10er-Packung	8211
Einsetzbar für 6 Münzrähmchen 67 x 67 mm, SUPER*, 10er-Packung	8212
Zwischenblätter schwarz, 10er-Packung	8218

\*SUPER = verstärkter Lochrand / \*\*SUPER PLUS = verstärkter Lochrand, extra +/- 30% dickere Folie







### ASSORTI-BOX

1200 Münzrähmchen in einer Kartonverpackung (Format: 335 x 185 x 120 mm).  
Sortierung: je 100x 15,0 mm, 17,5 mm, 20,0 mm, 25,0 mm, 27,5 mm, 30,0 mm, 32,5 mm, 35,0 mm, 37,5 mm, 39,5 mm und 200 x 22,5 mm.  
☛ 8323 selbstklebend  
☛ 8325 zum Heften



### ASSORTI-BOX EURO

500 Münzrähmchen in einer Kartonverpackung (Format: 285 x 105 x 120 mm).  
Sortierung: je 100x 17,5 mm, 20,0 mm, 22,5 mm, 25,0 mm und 27,5 mm.  
☛ 8324 selbstklebend



### HEFTZANGE

für HARTBERGER® Münzrähmchen zum Heften, chrom (ohne Klammern).  
☛ 8340

### HEFTKLAMMERN, VERZINKT

1000er-Packung  
☛ 8341

## LINDNER ZUBEHÖR FÜR HARTBERGER® MÜNZRÄHMCHEN

### MÜNZBOX

(siehe Seite 8).

- 2122
- 2722
- 2122M
- 2122C

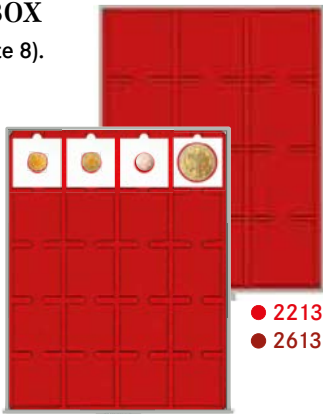

Made in Germany

- 2213
- 2613

### TASCHENALBUM FÜR 60 MÜNZRÄHMCHEN

Handliches Taschenalbum mit wattiertem, dunkelblauem Kunststoff-Einband.  
Mit 10 glasklaren Kunststoff-Hüllen für jeweils 6 Münzrähmchen 50 x 50 mm.



☛ S816



Made in Germany

☛ 2245

### HOLZBOX FÜR MÜNZRÄHMCHEN

(siehe Seite 17).

### NERA KASSETTE XL

für 60 Münzrähmchen



- 2365-2122E
- 2365-2722E
- 2365-2122ME
- 2365-2122CE

### GROSSER MÜNZEN-SAMMELKOFFER

für 120 Münzrähmchen (siehe Seite 20).



- 2338-120
- 2338M-120

### ECHTHOLZKASSETTE CARUS

für 80 Münzrähmchen (siehe Seite 29).



Made in Germany

- 2494-3
- 2494-3M

### NERA KASSETTE M

für 20 Münzrähmchen (siehe Seite 26).

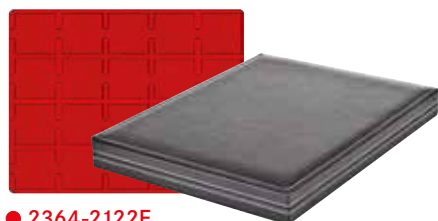

- 2364-2122E
- 2364-2722E
- 2364-2122ME
- 2364-2122CE

### GROSSER MÜNZKOFFER ALU

für 75 Münzrähmchen (siehe Seite 21).



- S2340-75
- S2340M-75

### ECHTHOLZKASSETTE CARUS-1

für 20 Münzrähmchen (siehe Seite 28).



Made in Germany

- S2491-2722E
- S2491-2122ME

# MÜNZKAPSELN OCTO FÜR MÜNZEN Ø 14 - 41 mm



Format:  
50 x 50 mm

## MÜNZEN VERSCHIEDENER GRÖSSEN REPRÄSENTATIV IN EINEM SAMMELSYSTEM

Vom Pfennig bis zur Goldmünze – Alles in einem System. Sammel- und Präsentationssystem, um Münzen unterschiedlicher Durchmesser durch eine Münzkapsel zu schützen und gleichzeitig äußerst elegant in einer Münzbox, einer Münzkassette oder einem Münzblatt unterbringen und bestens präsentieren zu können. Eine OCTO Münzkapsel besteht aus einer achteckigen Distanzscheibe aus hochwertigem Acrylglas mit Außenformat 50 x 50 mm und einer dazugehörigen LINDNER Münzkapsel. Die Distanzscheibe wird zwischen Unter- und Oberteil der dazugehörigen Münzkapsel gelegt. Hierdurch werden unterschiedliche Münzen-Durchmesser ausgeglichen. Die bewährten LINDNER Münzkapseln sind extrem kratzfest und bieten perfekten Schutz und jederzeit „glasklare Sicht“ auf Ihre Münzen.

14,0 mm	OS014	27,0 mm	OS027
15,0 mm	OS015	28,0 mm	OS028
16,0 mm	OS016	29,0 mm	OS029
16,5 mm	OS165	29,5 mm	OS295
17,0 mm	OS017	30,0 mm	OS030
18,0 mm	OS018	31,0 mm	OS031
19,0 mm	OS019	32,0 mm	OS032
20,0 mm	OS020	32,5 mm	OS325
21,0 mm	OS021	33,0 mm	OS033
21,5 mm	OS215	34,0 mm	OS034
22,0 mm	OS022	35,0 mm	OS035
22,5 mm	OS225	36,0 mm	OS036
23,0 mm	OS023	37,0 mm	OS037
23,5 mm	OS235	38,0 mm	OS038
24,0 mm	OS024	39,0 mm	OS039
24,5 mm	OS245	40,0 mm	OS040
25,0 mm	OS025	41,0 mm	OS041
26,0 mm	OS026		

2er-Packung

Verwendungsbeispiele siehe Seite 16-17.

### CARUS-4

Echtholzkassette CARUS-4 für 80 Münzkapseln OCTO/CARRÉE.  
(siehe Seite 29)



Made in Germany

- 2494-3
- 2494-3M

### CARUS-1

Echtholzkassette CARUS-1 für 20 Münzkapseln OCTO/CARRÉE.  
(siehe Seite 28)



Made in Germany

- S2491-2722E
- S2491-2122ME

### NERA XL

NERA Kassette XL für 60 Münzkapseln OCTO/CARRÉE.  
(siehe Seite 27)



- 2365-2122E
- 2365-2722E
- 2365-2122ME
- 2365-2122CE

### NERA M

NERA Kassette M für 20 Münzkapseln OCTO/CARRÉE.  
(siehe Seite 26)



- 2364-2122E
- 2364-2722E
- 2364-2122ME
- 2364-2122CE

### NIMBUS OBJEKTRAHMEN

Zur Präsentation einer Münze in einer Münzkapsel OCTO/CARRÉE. Objektrahmen aufklappen, Münzkapsel in die Aussparung des Objektrahmens einlegen, Objektrahmen wieder schließen. Hält mit Magnetverschluss.



- 4834

### MÜNZBOX

Münzbox für 20 Münzkapseln OCTO/CARRÉE.  
(siehe Seite 8)



- 2122
- 2722
- 2122M
- 2122C



# HOLZBOX

## FÜR MÜNZRÄHMCHEN / CARRÉE / OCTOS

Dunkel gebeizte Echtholzbox mit 4 stabilen Verschlüssen und abnehmbarem Deckel. Mit 15 festen Fächern 52 x 68 mm. Einsetzbar für ca. 400 Münzrähmchen 50 x 50 mm / Rebeck Coin L-Münzrähmchen oder 135 Münzkapseln OCTO/CARRÉE.  
Format: 295 x 230 x 85 mm



€ 2245



Made in Germany

### CARUS-4

Echtholzkassette CARUS-4 für 80 Münzkapseln OCTO/CARRÉE. (siehe Seite 29)



Made in Germany

- 2494-2122ME
- 2494-2122CE

### NERA M PLUS - MIT SICHTFENSTER

NERA Kassette M PLUS mit Sichtfenster für 20 Münzkapseln OCTO/CARRÉE. (siehe Seite 26)



- 2367-2122E
- 2367-2722E
- 2367-2122ME
- 2367-2122CE

### NERA XM / NERA S

NERA Kassette XM für 12 Münzkapseln OCTO/CARRÉE oder NERA Kassette S für 4 Münzkapseln OCTO/CARRÉE. (siehe Seite 24-25)



NERA XM  
● 2363-12

NERA S  
● 2362-4

### ECHTHOLZ MÜNZKASSETTE

Echtholz Münzkassette für 100 Münzkapseln OCTO/CARRÉE. (siehe Seite 30)



Made in Germany

- S2495-S2122ME
- S2495-S2122CE

# MÜNZKAPSELN CARRÉE

## FÜR MÜNZEN Ø 14 - 41 mm



Made in EU

Format:  
50 x 50 mm

Das einheitliche Außenformat (50 x 50 mm) der Münzkapseln ermöglicht es, Münzen unterschiedlicher Durchmesser in einem Sammelsystem unterzubringen. Die weichmacher- und säurefreien Blockschaum-Einsätze sind in 28 verschiedenen Durchmessern von 14 mm bis 41 mm erhältlich - Für alle gängigen Münzen.

Die transparenten Kapseln mit Ihrer kratzfesten Oberfläche garantieren perfekten Schutz sowie „glasklare Sicht“ auf die Münzen. Zusätzlich zum robusten Material verhindern die Schutzränder an der Ober- und Unterseite der Kapseln ein Verkratzen der Kapseln.

14,0 mm	€ 2240014	28,0 mm	€ 2240028
15,0 mm	€ 2240015	29,0 mm	€ 2240029
16,0 mm	€ 2240016	30,0 mm	€ 2240030
17,0 mm	€ 2240017	31,0 mm	€ 2240031
18,0 mm	€ 2240018	32,0 mm	€ 2240032
19,0 mm	€ 2240019	33,0 mm	€ 2240033
20,0 mm	€ 2240020	34,0 mm	€ 2240034
21,0 mm	€ 2240021	35,0 mm	€ 2240035
22,0 mm	€ 2240022	36,0 mm	€ 2240036
23,0 mm	€ 2240023	37,0 mm	€ 2240037
24,0 mm	€ 2240024	38,0 mm	€ 2240038
25,0 mm	€ 2240025	39,0 mm	€ 2240039
26,0 mm	€ 2240026	40,0 mm	€ 2240040
27,0 mm	€ 2240027	41,0 mm	€ 2240041

Eine Packung enthält 4 Münzkapseln CARRÉE jeweils inkl. einer 3 mm starken Einlage aus schwarzem, weichmacher- und säurefreiem Blockschaum, für die passgenaue Aufbewahrung der Münze!

**4er-Packung**

## SAMMELZUBEHÖR FÜR SLABS



US-Münzkapseln (Slabs) bis zu einem Format von 63 x 85 mm (PCGS/NGC).

## ALU-KOFFER FÜR 30 SLABS

Kompakter Koffer im Aluminium-Design. Mit Moosgummi-Einsätzen für bis zu 30 Slabs. Tragegriff in der Deckelmitte.

Format:  
245 x 180 mm (inkl. Verschlüsse)  
x 125 mm (inkl. umgeklapptem Tragegriff)

☛ S2330



## MÜNZBOX FÜR 9 SLABS

(siehe Seite 9)



Made in Germany

- 2219
- 2619
- 2219M

## CARUS-4

Echtholzkassette CARUS-4 für 36 Slabs.

(siehe Seite 29)

Made in Germany

- 2494-19
- 2494-19M



## CARUS-1

Echtholzkassette CARUS-1 für 9 Slabs.

(siehe Seite 28)

Made in Germany

- S2491-2619E
- S2491-2219ME



## NERA M PLUS-MIT SICHTFENSTER

NERA Kassette M PLUS mit Sichtfenster für 9 Slabs.

(siehe Seite 26)



- 2367-2219E
- 2367-2619E
- 2367-2219ME

## NERA XL

NERA Kassette XL für 27 Slabs.

(siehe Seite 27)



- 2365-2219E
- 2365-2619E
- 2365-2219ME

## NERA M

NERA Kassette M für 9 Slabs.

(siehe Seite 26)



- 2364-2219E
- 2364-2619E
- 2364-2219ME

## MÜNZEN-SAMMELKOFFER

(siehe Seite 23)



● S2307-S2219ME

## NIMBUS ECO

(siehe Seite 98-99)

- 4836-B
- 4836-S
- 4836-WS



## NIMBUS 230

(siehe Seite 98-99)



- 4831
- 4851



# SAMMELKOFFER MULTI

## ALLESKÖNNER FÜR VIELE VERSCHIEDENE SAMMELGEBIETE

Der Alleskönner für viele verschiedene Sammelgebiete mit vielen Anwendungsmöglichkeiten. Liebhaber und Sammler von Kurs- und Gedenkmünzensätzen sowie Postkarten erhalten hiermit einen optimalen Aufbewahrungskoffer. Durch die Facheinteilungen lassen sich die Sammelobjekte einfach einsortieren und betrachten.

### ALU-KOFFER MULTI PLUS

Abschließbarer Sammelkoffer für Kurs- und Gedenkmünzen-Sets, Banknoten, Postkarten, Briefe, Briefmarken auf Steckkarten uvm. Der Innenraum mit 6 festen Facheinteilungen ist mit einem edlen, schwarzen Veloursflock überzogen.

Mit praktischem Tragegriff im Klappdeckel.

Deckel ist abnehmbar!

**Auch für Belege oder Steckkarten im Format A5 oder für zertifizierte Banknoten geeignet!**

Material: Aluminium, Silber

Format: 240 x 200 x 360 mm

Einsetzbar für: Objekte bis ca. 170 x 220 mm

☛ S2332

Einsteckkarten A5 siehe Seite 92.

### ALU-KOFFER MULTI

Abschließbarer Sammelkoffer für Kurs- und Gedenkmünzen-Sets, Banknoten, Postkarten, Briefe, Briefmarken auf Steckkarten uvm. Der Innenraum mit 6 festen Facheinteilungen ist mit einem edlen, schwarzen Veloursflock überzogen.

Mit praktischem Tragegriff im Klappdeckel.

Deckel ist abnehmbar!

**Ideal auch für die original 20-Euro-Sammlermünzen-Sets geeignet!**

Material: Aluminium, Silber

Format: 200 x 200 x 360 mm

Einsetzbar für: Objekte bis ca. 170 x 180 mm

☛ S2331



# NIMBUS OBJEKTRAHMEN

Geben Sie Ihren Lieblingsstücken ein "besonderes Ansehen" Ausführliche Infos sowie das komplette Sortiment an NIMBUS Objektrahmen finden Sie auf den Seiten 98-99.

ALS OB  
DIE DINGE  
SCHWEBEN



# EINZELTABLEAUS FÜR MÜNZEN-SAMMELKOFFER

Äußerst stabile Tableaus, rundum mit rotem oder dunkelblauem Velours überzogen.  
Geeignet für den großen Münzen-Sammelkoffer, den Münzkoffer ALU und den Münzkoffer MAGNUS.  
Format: 331 x 220 x 9 mm

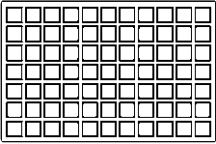
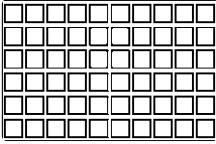
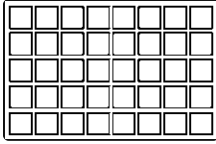
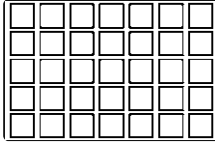
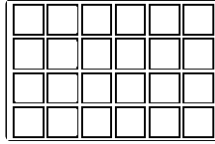
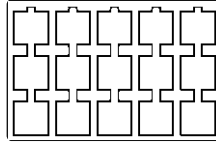
					
77x Ø 24 mm	60x Ø 27 mm	40x Ø 34 mm	35x Ø 39 mm	24x Ø 45 mm	15x Ø 50 mm
● 2329-77	● 2329-60	● 2329-40	● 2329-35	● 2329-24	● 2329-15
● 2329M-77	● 2329M-60	● 2329M-40	● 2329M-35	● 2329M-24	● 2329M-15

# GROSSER MÜNZEN-SAMMELKOFFER

Sammelkoffer im edlen, schwarzen Aluminium-Design. Die passenden Tableaus sind äußerst stabil und rundum mit rotem oder dunkelblauem Velours überzogen. Dies gewährleistet eine angenehme Handhabung. Die acht Kunststofffüße garantieren einen sicheren Stand und schützen den Tisch, das Regal etc. vor Kratzern. Der Koffer ist abschließbar.

Format: 350 x 240 x 90 mm



## MIT 8 GEMISCHTEN MÜNZTABLEAUS

für 355 Münzen

### SORTIERUNG:

1x 77x Ø 24 mm

2x 60x Ø 27 mm

1x 40x Ø 34 mm

2x 35x Ø 39 mm

2x 24x Ø 45 mm

● 2338 ● 2338M

## MIT 8 GLEICHEN MÜNZTABLEAUS

für 616 Münzen

8x 77x Ø 24 mm

● 2338-616 ● 2338M-616

für 480 Münzen

8x 60x Ø 27 mm

● 2338-480 ● 2338M-480

für 320 Münzen

8x 40x Ø 34 mm

● 2338-320 ● 2338M-320

für 280 Münzen

8x 35x Ø 39 mm

● 2338-280 ● 2338M-280

für 192 Münzen

8x 24x Ø 45 mm

● 2338-192 ● 2338M-192

für 120 Münzen

8x 15x Ø 50 mm

● 2338-120 ● 2338M-120

## MIT 8 MÜNZTABLEAUS NACH WAHL

Bitte geben Sie bei Ihrer Bestellung die Best.-Nr. der von Ihnen gewünschten Tableaus zusätzlich mit an.

● 2338NW ● 2338MNW

## OHNE INHALT

(zum individuellen Bestücken)

Innenfarbe: hellrot

● 2338o

Innenfarbe: schwarz

● 2338o-S

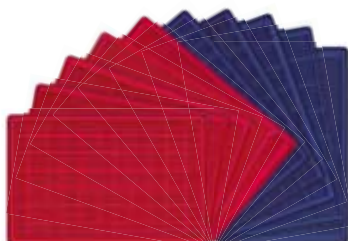



# GROSSER MÜNZKOFFER ALU

Abschließbarer Münzkoffer im edlen Aluminium-Design mit 5 Münztableaus. Die Tableaus sind äußerst stabil und rundum mit rotem oder dunkelblauem Velours überzogen. Die Kunststofffüße sorgen für einen sicheren Stand und schützen den Tisch, das Regal etc. vor Kratzern.

Format: 350 x 240 x 63 mm

MIT 5 MÜNZ-TABLEAUS



## MIT 5 GEMISCHTEN MÜNZTABLEAUS

für 236 Münzen

### SORTIERUNG:

- 1x 77x Ø 24 mm
  - 1x 60x Ø 27 mm
  - 1x 40x Ø 34 mm
  - 1x 35x Ø 39 mm
  - 1x 24x Ø 45 mm
- S2340 ● S2340M

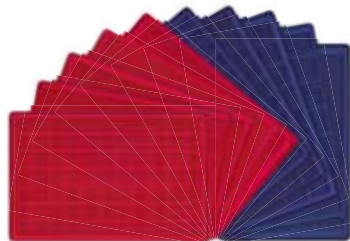

## MIT 5 GLEICHEN MÜNZTABLEAUS

für 385 Münzen

5x 77x Ø 24 mm

● S2340-385 ● S2340M-385

für 300 Münzen

5x 60x Ø 27 mm

● S2340-300 ● S2340M-300

für 200 Münzen

5x 40x Ø 34 mm

● S2340-200 ● S2340M-200

für 175 Münzen

5x 35x Ø 39 mm

● S2340-175 ● S2340M-175

für 120 Münzen

5x 24x Ø 45 mm

● S2340-120 ● S2340M-120

für 75 Münzen

5x 15x Ø 50 mm

● S2340-75 ● S2340M-75

## MIT 5 MÜNZ-TABLEAUS NACH WAHL

Bitte geben Sie bei Ihrer Bestellung die Best.-Nr. der von Ihnen gewünschten Tableaus zusätzlich mit an.

● S2340NW ● S2340MNW

**OHNE INHALT**  
(zum individuellen Bestücken)

Innenfarbe: schwarz  
● S2340o

# ALU-KOFFER MAGNUS

Großer, abschließbarer Sammelkoffer im edlen Aluminium-Design. Die Kunststofffüße garantieren einen sicheren Stand und schützen den Tisch, das Regal etc. vor Kratzern. Die beiden zusätzlichen seitlichen Verschlüsse sorgen dafür, dass der Koffer beim Transport fest verschlossen bleibt.

Format: 370 x 260 x 200 mm  
Fassungsvermögen: max. 17 Tableaus

MAX. 17 TABLEAUS



## MIT 10 MÜNZ-TABLEAUS NACH WAHL

Bitte geben Sie bei Ihrer Bestellung die Best.-Nr. der von Ihnen gewünschten Tableaus zusätzlich mit an.

☒ 2317NW

Passende Tableaus siehe Seite 20.



**OHNE INHALT**  
(zum individuellen Bestücken)

Innenfarbe: hellrot  
☒ 2317o

## BOXEN-KOFFER

Die praktischen LINDNER Boxen-Koffer sind hochwertig verarbeitet und abschließbar. Bequem und platzsparend können Sie hierin Ihre Münzboxen oder Sammelboxen mit den kompletten Sammel-schätzen übereinander stapeln – und haben sie auch unterwegs jederzeit sicher im Griff.



€ 2310



€ 2312

### BOXEN-KOFFER ALUMINIUM

Boxen-Koffer aus Aluminium, mit klappbarem Tragegriff in der Deckelmitte, innen mit rotem Samt ausgeschlagen.

Einsetzbar für:  
8 Münzboxen oder 4 Sammelboxen  
Format: 260 x 340 x 200 mm  
4 Kunststofffüße

€ 2358

### BOXEN-KOFFER COMPACT

Hochwertig verarbeiteter und abschließbarer Koffer mit schwarzem Kunstlederbezug, innen mit schwarzem Samt ausgeschlagen. Durch den eingelassenen und klappbaren Tragegriff in der Deckelmitte ist er problemlos stapelbar.

Einsetzbar für:  
8 Münzboxen oder 4 Sammelboxen  
Format: 255 x 345 x 220 mm  
4 Kunststofffüße

€ 2319



€ 2358

€ 2319

### BOXEN-KOFFER NERA MB 10

NERA MB 10 bietet Platz für 10 Münzboxen und ist abschließbar. Zeitlose Eleganz, ein klares Design, Vielseitigkeit, Funktionalität und vor allem eine besondere Haptik sind die herausragenden Merkmale unserer Serie NERA. Die genarbte Oberfläche in Lederoptik mit den hellen Ziernähten verleiht dem Koffer einen individuellen Charakter. Die Flügeltüren gewährleisten eine einfache Handhabung und gleichzeitig einen sicheren Schutz Ihrer Münzboxen. Mit den Neuerungen in Material und Funktionalität bietet dieser Koffer die optimale Aufbewahrungs- und Transportmöglichkeit für Ihre Münzboxen.

Einsetzbar für: 10 Münzboxen  
Format: 265 x 325 x 255 mm  
4 Kunststofffüße

€ 2310

### BOXEN-KOFFER ALUMINIUM MB 10

Ein LINDNER Boxenkoffer im neuen Design

Der Koffer bietet Platz für 10 Münzboxen und ist abschließbar. Die Flügeltüren gewährleisten eine einfache Handhabung und gleichzeitig einen sicheren Schutz Ihrer Münz- oder Sammelboxen.

Einsetzbar für:  
10 Münzboxen oder 5 Sammelboxen  
Format: 255 x 340 x 255 mm  
4 Kunststofffüße

€ 2312



# MÜNZKOFFER ALU

Abschließbarer Alu-Münzkoffer mit 6 schwarzen oder dunkelblauen Münztableaus.

Format: 305 x 265 x 75 mm

**MIT 6 MÜNZ-TABLEAUS**



## MIT 6 GEMISCHTEN MÜNZ-TABLEAUS

für 177 Münzen







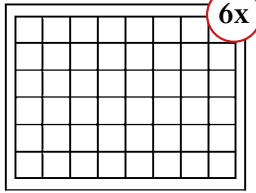

### SORTIERUNG:

- 1x 48x Ø 30.0 mm
- 1x 35x Ø 36.0 mm
- 1x 30x Ø 38.0 mm
- 1x 24x Ø 42.0 mm
- 2x 20x Ø 47.0 mm

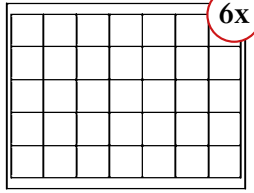
- S2307-177
- S2307-177M

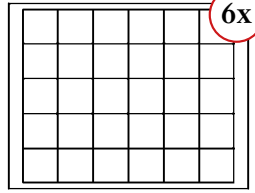
**OHNE INHALT**  
Innenfarbe: schwarz  
● S2307o

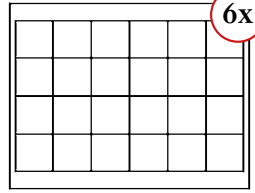
## MÜNZKOFFER ALU MIT 6 GLEICHEN MÜNZTABLEAUS:

 	 	 	 	 
<p>Ø 30 mm 288x ● S2307-S2148CE ● S2307-S2148ME</p>	<p>Ø 36 mm 210x ● S2307-S2135CE ● S2307-S2135ME</p>	<p>Ø 38 mm 180x ● S2307-S2115CE ● S2307-S2115ME</p>	<p>Ø 42 mm 144x ● S2307-S2124CE ● S2307-S2124ME</p>	<p>Ø 47 mm 120x ● S2307-S2120CE ● S2307-S2120ME</p>

## MÜNZKOFFER ALU FÜR 36 SLABS

Format: 305 x 265 x 75 mm



**MIT 4 MÜNZ-TABLEAUS**

Lieferumfang: 4 blaue Münztableaus mit je 9 rechteckigen Fächern. Die Münztableaus sind mit einem hochwertigen Verloursflock überzogen.

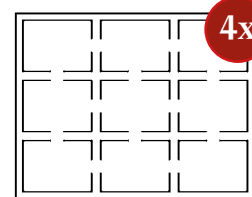

63 x 85 mm 36x  
● S2307-S2219ME



# SERIE NERA

## AUFBEWAHRUNG FÜR MÜNZEN UND ANDERE SCHÄTZE IN EINEM NEUEN DESIGN

Zeitlose Eleganz, ein klares Design, Vielseitigkeit, Funktionalität und vor allem eine besondere Haptik sind die herausragenden Merkmale unserer Serie NERA. Die genarbte Oberfläche in Lederoptik mit den hellen Ziernähten verleiht jeder Kassette einen individuellen Charakter.

Die anthrazitfarbenen Deckelkissen bei den Münz- und Sammelkassetten bilden einen attraktiven Kontrast zu den verfügbaren Einlagen und allen hierin aufbewahrten Münzen und sonstigen Sammelobjekten. Durch die verschiedenen Größen und Ausstattungsvarianten bietet

die Serie NERA viele Unterbringungsmöglichkeiten für Einzelmünzen bis hin zu einer umfangreichen Sammlung und lässt damit keine Wünsche offen.



## NERA XS

Die kleinste Version dieser Serie für eine einzelne Münze. Ob Sie einen geeigneten Platz für eines Ihrer Lieblingsstücke suchen oder eine stilvolle Verpackung für ein Münzgeschenk; mit NERA XS sind Sie bestens beraten. Der Münzeinsatz ist in schwarzem Velours gehalten, sodass sowohl Silber- als auch Goldmünzen besonders gut zur Geltung kommen.

Format: 98 x 88 x 42 mm

### NERA Etui XS inkl. Münzkapsel

Im Lieferumfang enthalten ist eine Münzkapsel mit roten Distanzringen, die je nach Münzgröße herausgebrochen werden können (Innendurchmesser 16 - 51 mm).

☛ 2360

### NERA Etui XS inkl. Einlage mit halbrunder Vertiefung

Einsetzbar für Münzen bis Ø 60 mm.

☛ 2361

### NERA Etui XS mit Patenteinlage zum Eindrücken

Mit Patenteinlage, in welche Münzen bis Ø 70 mm eingedrückt werden können.

☛ 2366

## NERA S

Die stilvolle Aufbewahrung für Serien von 4 oder 5 Münzen. Wählen Sie zwischen 4 quadratischen Feldern für Münzen oder Münzkapseln bis zu Ø 52 mm oder 5 quadratischen Feldern für Münzen oder Münzkapseln bis zu Ø 40 mm. Die Münzeinsätze mit einer schwarzen, samtartigen Oberfläche bringen sowohl Silber- als auch Goldmünzen besonders gut zur Geltung.

Format: 243 x 77 x 38 mm

NERA Münzkassette S mit 4 quadratischen Feldern für Münzen oder Münzkapseln bis zu Ø 52 mm.

☛ 2362-4

NERA Münzkassette S mit 5 quadratischen Feldern für Münzen oder Münzkapseln bis zu Ø 40 mm.

☛ 2362-5

Münzkassette inkl. einer Münzeinlage aus hochwertigem „BLACK SAMT“-Schaumstoff mit 5 runden Vertiefungen inkl. 5 passenden LINDNER Münzkapseln.

NERA Münzkassette S für 5 deutsche 5 Euro-Sammlermünzen (inkl. Münzkapseln).

☛ S2362-5EK

NERA Münzkassette S für 5 deutsche 10 Euro-Sammlermünzen mit Polymerring (inkl. Münzkapseln).

☛ S2362-10EK





# NERA XM

Für die Aufbewahrung von 12 oder 15 Münzen ist NERA XM die ideale Lösung. Wählen Sie zwischen 12 quadratischen Feldern für Münzen oder Münzkapseln bis zu Ø 52 mm oder 15 quadratischen Feldern für Münzen oder Münzkapseln bis zu Ø 40 mm. Die Münzeinsätze mit einer schwarzen, samtartigen Oberfläche bringen jede Münze oder Medaille besonders gut zur Geltung.

Format: 243 x 187 x 38 mm

NERA Münzkassette XM mit 12 quadratischen Feldern für Münzen oder Münzkapseln bis zu Ø 52 mm.

☛ 2363-12

NERA Münzkassette XM mit 15 quadratischen Feldern für Münzen oder Münzkapseln bis zu Ø 40 mm.

☛ 2363-15

Münzkassette inkl. einer Münzeinlage aus hochwertigem „BLACK SAMT“-Schaumstoff mit 15 Vertiefungen inkl. 15 passenden LINDNER Münzkapseln.

NERA Münzkassette XM für 15 deutsche 10 Euro-Sammlermünzen mit Polymerring in Münzkapseln, (inkl. Münzkapseln).

☛ S2363-10EK



☛ 2363-12

☛ 2363-15

☛ S2363-10EK

# NERA VARIUS PLUS

Eine für Vieles - für größere Sammelobjekte ist die Sammelkassette VARIUS PLUS aus der Serie NERA konzipiert. Mit ihrer lichten Höhe von 60 mm und den zum Teil flexibel unterteilbaren Bodeneinsätzen in hellrot oder dunkelrot bietet VARIUS PLUS vielfältige Möglichkeiten.

Format: 300 x 244 x 80 mm

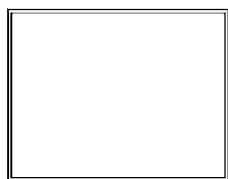

220 x 280 mm  
● 2369-2401E  
● 2369-2461E



● 2369-2417E  
● 2369-2419E  
● 2369-2418E

Schaumstoffeinlage mit samtartiger Oberfläche zum Einstecken von PINs / Orden / Abzeichen.

Einlagen für individuelle Facheinteilungen. Mit den im Lieferumfang enthaltenen Kunststoffstegen können die Facheinteilungen individuell gestaltet werden.

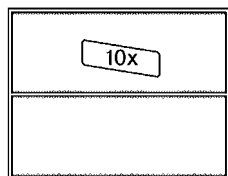

2x 105 x 280 mm  
● 2369-2402E  
● 2369-2462E

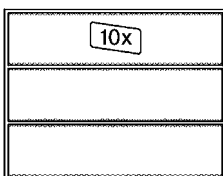

3x 65 x 280 mm  
● 2369-2403E  
● 2369-2463E



# DIE VIELSEITIGEN:



## NERA M

Bei dieser Kassette haben Sie die Möglichkeit, aus unserem umfassenden Sortiment an hellroten, dunkelroten, dunkelblauen oder schwarzen Münzeinlagen auszuwählen.

Format: 298 x 243 x 35 mm

NERA Kassette M

☒ 2364-... (+ Best.-Nr. der gewünschten Einlage\*)

## NERA M PLUS

NERA Kassette M PLUS - mit Sichtfenster

☒ 2367-... (+ Best.-Nr. der gewünschten Einlage\*)



☒ 2364-2154E



☒ 2367-2619E



☒ 2364-2226ME



☒ 2364-2530CE

\* Skizzen der beliebtesten Münzeinlagen für die NERA Kassetten sowie die zur Verfügung stehenden Farben haben wir nachstehend abgebildet. Bitte geben Sie bei Ihrer Bestellung die Best.-Nr. der von Ihnen gewünschten Einlage(n) mit an.

Format: 285 x 225 mm

### Tableau-Varianten mit runden Vertiefungen für lose Münzen und Münzensätze:

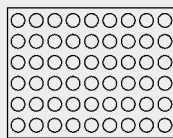

Ø 25,75 mm  
2 €

- ...-2154E
- ...-2754E
- ...-2154ME
- ...-2154CE

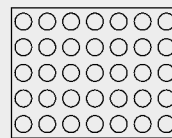

Ø 32,5 mm  
20 €/10 €

- ...-2111E
- ...-2711E
- ...-2111ME
- ...-2111CE

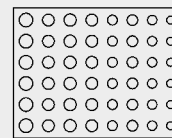

6x €-Kursmünzensatz

- ...-2506E
- ...-2906E
- ...-2506ME
- ...-2506CE



### Tableau-Varianten mit quadratischen oder rechteckigen Vertiefungen:

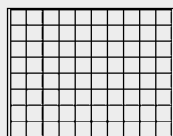

24 mm

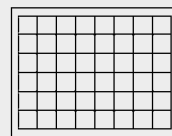

30 mm  
Champagner-Kapseln

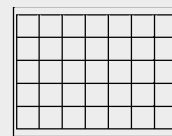

36 mm

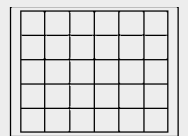

38 mm

- Velourseinlage hellrot
- Velourseinlage dunkelrot
- Velourseinlage blau
- Velourseinlage schwarz

- ...-2180E
- ...-2780E
- ...-2180ME
- ...-2180CE

- ...-2148E
- ...-2748E
- ...-2148ME
- ...-2148CE

- ...-2135E
- ...-2735E
- ...-2135ME
- ...-2135CE

- ...-2115E
- ...-2715E
- ...-2115ME
- ...-2115CE



# NERA XL

Speziell für größere Sammlungen und Serien wurde NERA XL mit drei Tableaus konzipiert. Die einzelnen Tableaus harmonisieren in Farbe und Design mit der Kassette und lassen sich passgenau in der Kassette stapeln. Auch hier können Sie bei der Bestückung der einzelnen Tableaus aus unserem großen Angebot an hellroten, dunkelroten, dunkelblauen oder schwarzen Münzeinlagen wählen.

Format: 310 x 255 x 82 mm

## NERA Kassette XL

☛ 2365-... (+ Best.-Nr. der gewünschten Einlagen\*)



☛ 2365-2226E

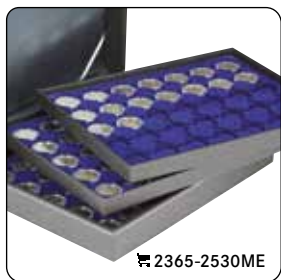

☛ 2365-2530ME



☛ 2365-2154CE



☛ 2365-2219E



☛ 2365-2122CE



### Tableau-Varianten mit runden Vertiefungen für verkapselte Münzen und Münzensätze:

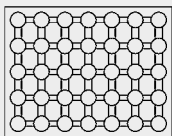

Ø 32 mm  
2 € in LINDNER  
Münzkapseln

- ...-2530E
- ...-2930E
- ...-2530ME
- ...-2530CE

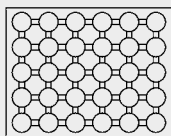

Ø 37,5 mm  
20 €/10 € Deutschland  
Spiegelglanz in  
Original-Münzkapseln

- ...-2537E
- ...-2937E
- ...-2537ME
- ...-2537CE

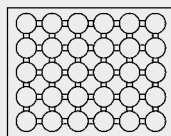

Ø 39,5 mm  
20 €/10 € Deutschland  
in LINDNER  
Münzkapseln

- ...-2226E
- ...-2626E
- ...-2226ME
- ...-2226CE

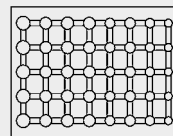

5x €-Kursmünzensatz in  
LINDNER Münzkapseln

- ...-2556E
- ...-2956E
- ...-2556ME
- ...-2556CE



☛ 2367-2530ME

☛ 2365-2748E

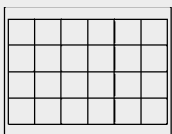

42 mm

- ...-2124E
- ...-2724E
- ...-2124ME
- ...-2124CE

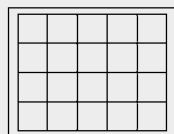

47 mm

- ...-2120E
- ...-2720E
- ...-2120ME
- ...-2120CE

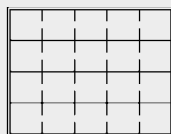

50 mm  
Münzrähmchen, Münz-  
kapseln OCTO/CARRÉE

- ...-2122E
- ...-2722E
- ...-2122ME
- ...-2122CE

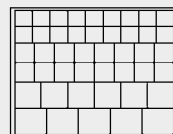

24, 28, 39, 44 mm

- ...-2145E
- ...-2745E
- ...-2145ME
- ...-2145CE

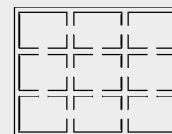

63 x 85 mm  
Slabs

- ...-2219E
- ...-2619E
- ...-2219ME



# ECHTHOLZKASSETTE CARUS-1

## ECHTHOLZKASSETTE CARUS-1 MIT EINER MÜNZEINLAGE

Echtholzkassetten mit perfekt bearbeiteter und dunkel gebeizter Oberfläche. Die Oberfläche ist gerade so transparent, dass die natürliche Maserung des Holzes noch sichtbar und fast noch fühlbar ist. Die natürliche Maserung des Holzes auf der Außenseite sowie auf der Deckelinnenseite verleiht jeder Kassette einen ganz individuellen Charakter. Das Erscheinungsbild jeder Kassette wird durch den äußerst stabilen LINDNER-Verschluss abgerundet. Die Münzeinlagen sind mit einem hochwertigen dunkelroten oder blauen Veloursflock überzogen.

Format: 303 x 240 x 30 mm

Für dickere Münzen/  
Münzkapseln, ab einer  
Dicke von 6,5 mm,  
empfehlen wir das  
Sammeln in CARUS-1  
mit d-Box-Einlage  
oder den LINDNER  
d-Boxen (siehe  
Seite 10).

Auch mit dunkelblauen  
Einlagen/Tableaus  
erhältlich.

Made  
in  
Germany

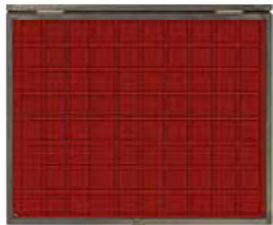

24 x 24 mm 80x

- S2491-2780E
- S2491-2180ME



36 x 36 mm 35x

- S2491-2735E
- S2491-2135ME



38 x 38 mm 30x

- S2491-2715E
- S2491-2115ME



42 x 42 mm 24x

- S2491-2724E
- S2491-2124ME



47 x 47 mm 20x

- S2491-2720E
- S2491-2120ME



30 x 30 mm 48x

- S2491-2748E
- S2491-2148ME



50 x 50 mm 20x

- S2491-2722E
- S2491-2122ME



Ø 63 x 85 mm Slabs 9x

- S2491-2619E
- S2491-2219ME



Ø 25.75 mm 54x

- S2491-2754E
- S2491-2154ME



Ø 32 mm 35x

- S2491-2930E
- S2491-2530ME



Ø 32.5 mm 35x

- S2491-2711E
- S2491-2111ME

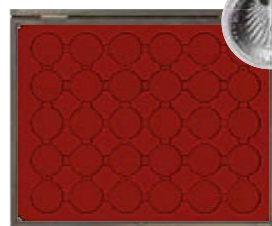

Ø 37.5 mm 30x

- S2491-2937E
- S2491-2537ME



6x €-Kursmünzensatz

- S2491-2906E
- S2491-2506ME



# ECHTHOLZKASSETTE CARUS-4

VIEL PLATZ AUF KLEINEM RAUM -  
ECHTHOLZKASSETTE MIT 4 TABLEAUS  
UND MÜNZEINLAGEN

Holz pur – bedeutet bei LINDNER: Echtholz mit perfekt bearbeiteter und dunkel gebeizter Oberfläche. Die Oberfläche ist gerade so transparent, dass die natürliche Maserung des Holzes noch sichtbar und fast noch fühlbar bleibt. In die Holztableaus sind zwei Griffmulden eingearbeitet, die ein einfaches Entnehmen und Befüllen gewährleisten. Das Erscheinungsbild der Münzkassette wird durch die beiden äußerst stabilen LINDNER-Verschlüsse abgerundet. Die Münzeinlagen sind mit einem hochwertigen dunkelroten oder blauen Veloursflock überzogen.

Format: 325 x 265 x 65 mm

Alle  
Varianten  
ein Preis!

Mit 4 unter-  
schiedlichen  
Münztableaus:

**SORTIERUNG:**

- 47 x 47 mm 20x
- 42 x 42 mm 24x
- 36 x 36 mm 35x
- 30 x 30 mm 48x

- 2494-1
- 2494-1M

Auch mit dunkelblauen  
Einlagen/Tableaus  
erhältlich.

Made  
in  
Germany



Mit 4 gleichen Münztableaus:

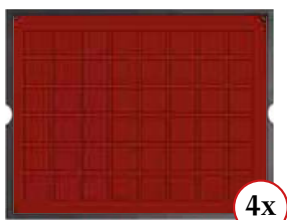

30 x 30 mm 192x

- 2494-6
- 2494-6M

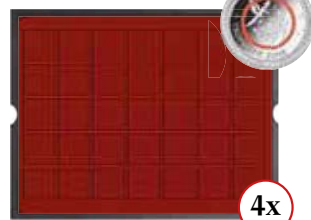

36 x 36 mm 140x

- 2494-5
- 2494-5M



42 x 42 mm 96x

- 2494-4
- 2494-4M

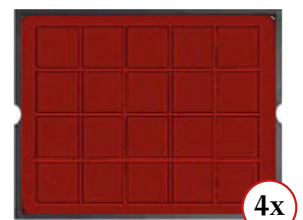

47 x 47 mm 80x

- 2494-2
- 2494-2M

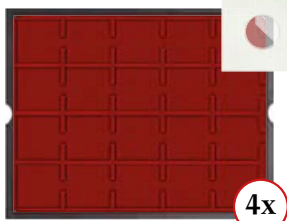

50 x 50 mm 80x

- 2494-3
- 2494-3M



∅ 63 x 85 mm Slabs 36x

- 2494-19
- 2494-19M



∅ 25.75 mm 216x

- 2494-10
- 2494-10M



∅ 32.0 mm 140x

- 2494-11
- 2494-11M



∅ 32.5 mm 140x

- 2494-7
- 2494-7M

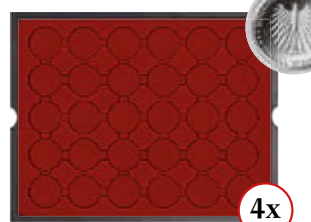

∅ 37.0 mm 120x

- 2494-9
- 2494-9M

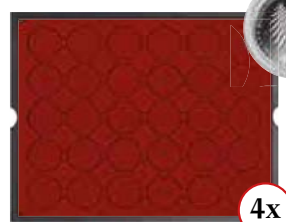

∅ 39.0 mm 120x

- 2494-8
- 2494-8M

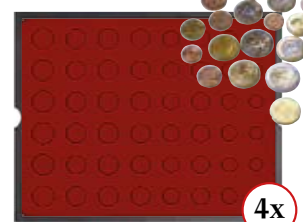

24x €-Kursmünzensatz

- 2494-12
- 2494-12M

# ECHTHOLZ MÜNZKASSETTE

## MIT 5 SCHWARZEN ODER DUNKELBLAUEN MÜNZTABLEAUS

Echtholzkassetten mit perfekt bearbeiteter und dunkel gebeizter Oberfläche. Die Oberfläche ist gerade so transparent, dass die natürliche Maserung des Holzes noch sichtbar und fast noch fühlbar ist. Die natürliche Maserung des Holzes auf der Außenseite sowie auf der Deckelinnenseite verleiht jeder Kassette einen ganz individuellen Charakter. Das Erscheinungsbild jeder Kassette wird durch den äußerst stabilen LINDNER-Verschluss abgerundet. Die Münztableaus sind mit einem hochwertigen schwarzen oder dunkelblauen Veloursflock überzogen.

Format: 305 x 245 x 55 mm

Made  
in  
Germany



30 x 30 mm

- S2495-S2148CE
- S2495-S2148ME

240 quadratische Fächer  
(5 Einlagen mit je 48 Fächern)

Geeignet für:  
Münzen/Münzkapseln bis Ø 30 mm,  
z. B. für 2 € oder Champagner-Kapseln.



36 x 36 mm

- S2495-S2135CE
- S2495-S2135ME

175 quadratische Fächer  
(5 Einlagen mit je 35 Fächern)

Geeignet für:  
Münzen/Münzkapseln bis Ø 36 mm,  
z. B. für 20 €/10 € Deutschland oder 2 € in  
LINDNER Münzkapseln (Best.-Nr. 2250026P).



38 x 38 mm

- S2495-S2115CE
- S2495-S2115ME

150 quadratische Fächer  
(5 Einlagen mit je 30 Fächern)

Geeignet für:  
Münzen/Münzkapseln bis Ø 38 mm.



42 x 42 mm

- S2495-S2124CE
- S2495-S2124ME

120 quadratische Fächer  
(5 Einlagen mit je 24 Fächern)

Geeignet für:  
Münzen/Münzkapseln bis Ø 42 mm,  
z. B. für original verkapselte 20 €/10 € Deutschland in  
Spiegelglanz oder 20 €/10 € Deutschland in LINDNER  
Münzkapseln (Best.-Nr. 2260325P/2250325P).



47 x 47 mm

- S2495-S2120CE
- S2495-S2120ME

100 quadratische Fächer  
(5 Einlagen mit je 20 Fächern)

Geeignet für:  
Münzen/Münzkapseln bis Ø 47 mm.



50 x 50 mm

- S2495-S2122CE
- S2495-S2122ME

100 quadratische Fächer  
(5 Einlagen mit je 20 Fächern)

Geeignet für:  
Münzrähmchen 50 x 50 mm,  
Münzkapseln OCTO/CARRÉE.





# MÜNZKASSETTE ALU

Aufbewahrung von Münzen in einem modernen Design. Münzkassette in schlichter Alu-Optik mit schwarzem Deckelkissen und einer schwarzen Münzeinlage mit quadratischen Fächern.

Die Münzeinlage ist mit einem hochwertigen Veloursflock überzogen.

Format: 300 x 245 x 33 mm

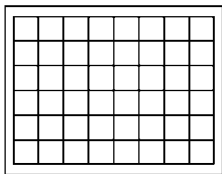

**30 x 30 mm** 48x  
S2301-2148CE

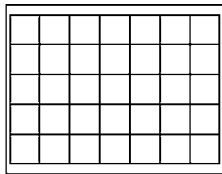

**36 x 36 mm** 35x  
S2301-2135CE

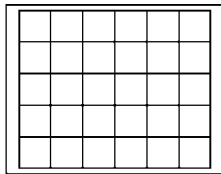

**38 x 38 mm** 30x  
S2301-2115CE

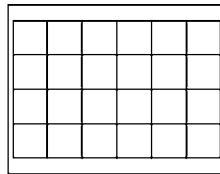

**42 x 42 mm** 24x  
S2301-2124CE

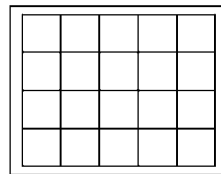

**47 x 47 mm** 20x  
S2301-2120CE

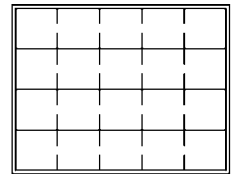

**50 x 50 mm** 20x  
S2301-2122CE

# NERA M PLUS SAMMELKASSETTE - MIT SICHTFENSTER

Zeitlose Eleganz, ein klares Design, Vielseitigkeit, Funktionalität und vor allem eine besondere Haptik sind die herausragenden Merkmale unserer Serie NERA. Sammelkassette mit schwarzer, genarbter Oberfläche in edler Lederoptik und hellen Ziernähten, mit Sichtfenster. Die Einlagen sind mit einem hochwertigen Veloursflock überzogen.

Format: 298 x 243 x 35 mm

Max. Füllhöhe: 18,5 mm

Für große und dicke Münzen/Medaillen oder sonstige Sammelobjekte.

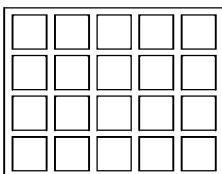

**47 x 47 mm** 20x  
● 2367-2820E  
● 2367-2870E

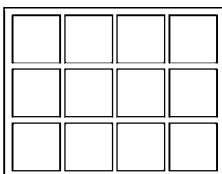

**66 x 66 mm** 12x  
● 2367-2812E  
● 2367-2862E

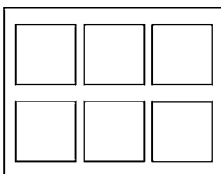

**85 x 85 mm** 6x  
● 2367-2806E  
● 2367-2856E

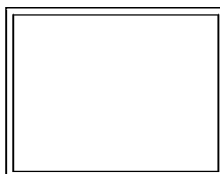

**210 x 270 mm** 1x  
● 2367-2800E  
● 2367-2850E

Weitere Produkte der NERA Serie finden Sie ab Seite 24.

# KARAT-MÜNZALBEN



Karat

Made in Germany

1106M - G	1106EK - G	1106E - G	1106Y - G	810K - G	810D - G
1106M - S	1106EK - S	1106E - S	1106Y - S	810K - S	810D - S
1106M - B	1106EK - B	1106E - B	1106Y - B	810K - B	810D - B
1106M - W	1106EK - W	1106E - W	1106Y - W	810K - W	810D - W

# KARAT-MÜNZALBUM CLASSIC

Attraktive Präsentation von Münzen, praktische Handhabung und sichere Aufbewahrung. Schon seit vielen Jahren entscheiden sich Sammler gern für die Vorteile des karat-Münzsystems.

Hochwertig verarbeiteter, wattierter Ringbinder aus geschäumter Kunststoff-Folie. Bestückt mit 10 karat-Münzblättern (3x K2, 2x K3, 1x K4, 1x K5, 2x K6, 1x K8) und 10 roten Zwischenblättern.

Es kann aus zwei Arten von Schutzkassetten ausgewählt werden:

- Schutzkassette aus Pappe mit farblich abgestimmtem Überzugsmaterial (810D bzw. Kompletalbum 1106E) oder
- Schutzkassette aus Kunststoff mit praktischer Griffmulde zum leichteren Herausnehmen des Ringbinders (810K bzw. Kompletalbum 1106EK).

**Format:** 225 x 210 x 35 mm

**Mechanik:** 4-Ring, 45/65/45 mm

**Fassungsvermögen:**

ca. 10 karat-Münzblätter

# KARAT-MÜNZBLÄTTER

Karat

Das charakteristische Schiebersystem bei diesen Münzblättern garantiert eine besonders praktische Funktionalität. Leicht lassen sich ganze Serien herausziehen, ergänzen und auswechseln.

**Material:** Hart-PVC-Folie (weichmacherfreie Einlegestreifen)

**Format:** 210 x 189 mm

**Lieferumfang:** 5 Münzblätter inkl. Zwischenblättern

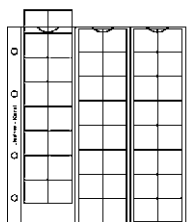

Ø 22 mm 48x

5er-Packung  
Zwischenblatt weiß  
K6W  
Zwischenblatt rot  
K6R

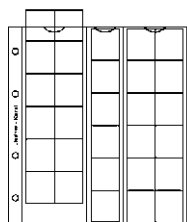

Ø 30 mm 30x

5er-Packung  
Zwischenblatt weiß  
K4W  
Zwischenblatt rot  
K4R

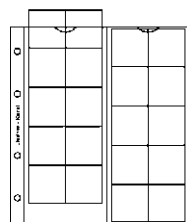

Ø 38 mm 20x

5er-Packung  
Zwischenblatt weiß  
K3W  
Zwischenblatt rot  
K3R



Made in Germany

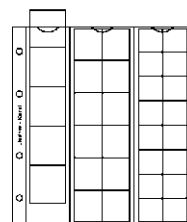

Ø 38/30/22 mm 33x

5er-Packung  
Zwischenblatt weiß  
K5W  
Zwischenblatt rot  
K5R

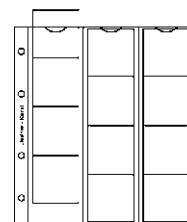

Ø 48 mm 12x

5er-Packung  
Zwischenblatt weiß  
K2W  
Zwischenblatt rot  
K2R



Made in Germany

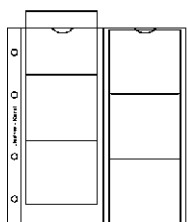

Ø 65 mm 6x

5er-Packung  
Zwischenblatt weiß  
K1W  
Zwischenblatt rot  
K1R

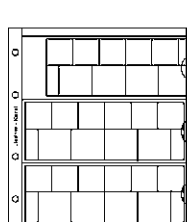

Münzblatt inkl. neutralem €-Kursmünzen-Vordruckblatt. Einsetzbar für: 3x €-Kursmünzensatz  
5er-Packung  
K8E

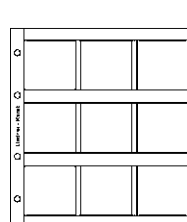

50 x 50 mm 9x

5er-Packung  
Zwischenblatt weiß  
K9W  
Zwischenblatt rot  
K9R



HARTBERGER®

Made in EU



Made in Germany

**Perforiertes farbiges Flaggenblatt**  
Zur Kennzeichnung des karat-Münzblattes K8, mit den Flaggen der Euro-Länder. Ländernamen dreisprachig: deutsch, englisch, französisch.  
K15



**Perforiertes farbiges Flaggenblatt**  
Zur Kennzeichnung des karat-Münzblattes K5, mit den Flaggen der neuen Euroländer und der restlichen europäischen Länder. Ländernamen dreisprachig: deutsch, englisch, französisch.  
K14



## KARAT-RINGBINDER LEDER

In Handarbeit hergestellter, hochwertig verarbeiteter, wattierter karat-Ringbinder aus Echt-Leder.

**Format:** 225 x 210 x 35 mm

**Mechanik:** 4-Ring, 45/65/45 mm

**Fassungsvermögen:**

ca. 10 karat-Münzblätter

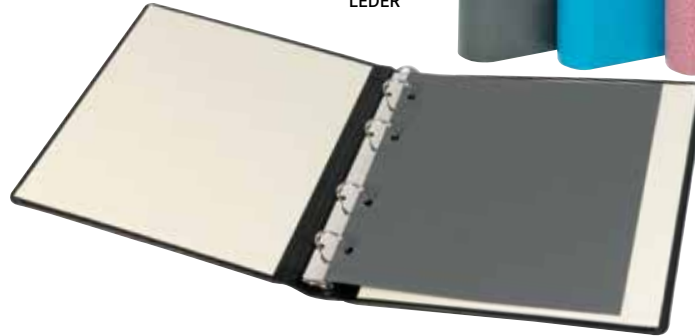

karat

Made  
in  
Germany



Made  
in  
Germany

karat

## MÜNZALBUM PUBLICA S

### MIT 5 VERSCHIEDENEN MÜNZBLÄTTERN

Wattierter Ringbinder PUBLICA S aus geschäumter Kunststoff-Folie. Die genarbte Oberfläche in Lederoptik verleiht dem Ringbinder einen individuellen Charakter. Das großzügige Rückenfenster bietet Platz für die Auflistung der Inhalte.

Bestückt mit 5 karat-Münzblättern (K2, K3, K4, K5, K8) und 5 roten Zwischenblättern.

**Format:** 225 x 240 x 60 mm

**Mechanik:** 4-Ring, 45/65/45 mm

**Fassungsvermögen:**

ca. 25 karat-Münzblätter, je nach Dicke der Münzen



S3520M



3520

## KARAT-MÜNZALBUM BASIC

Komplett-Album bestehend aus Ringbinder im modernen Design mit großem Fassungsvermögen inkl. passender Schutzkassette.

Bestückt mit 5 karat-Münzblättern (K2, K3, K4, K5 und K8) und 5 weißen Zwischenblättern.

**Material:** Karton bedruckt und kaschiert

**Format:** 240 x 230 x 55 mm

**Mechanik:** 4-Ring, 45/65/45 mm

**Fassungsvermögen:**

ca. 25 karat-Münzblätter,  
je nach Dicke der Münzen

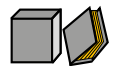

1116M

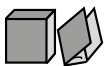

1116

karat

Made  
in  
Germany



## KARAT RINGBINDER IM MÜNZEN-DESIGN

Wattierter karat-Ringbinder aus Kunststoff-Folie im Münzen-Design.  
Passend für alle LINDNER karat-Münzblätter.

**Material Ringbinder:** Kunststoff-Folie wattiert und geschweißt

**Lieferumfang:** Ringbinder, leer

**Format:** 210 x 230 x 35 mm

**Mechanik:** 4-Ring, 45/65/45 mm

**Fassungsvermögen:**

ca. 10 karat-Münzblätter mit Zwischenblättern



1115R



810D - S

karat 

Made  
in  
Germany



## VORDRUCKALBUM EURO COLLECTION

Vordruckalbum Grundwerk: Vordruckalbum für die Kursmünzensätze aller Euro-Länder (ohne Andorra, Monaco, San Marino, Vatikan).

Dieses Album beinhaltet 7 farbige Vordruckblätter mit den Abbildungen der €-Kursmünzensätze der Euroländer sowie 7 Münzblätter mit Hart-PVC-Einlagen. Jede Einzelseite bietet Platz für die Kursmünzensätze von drei verschiedenen Ländern. Pro Land kann jeweils ein Münzensatz untergebracht werden.

**Lieferumfang:** Ringbinder, 7 Euro-Collection-Münzblätter, 7 Vordruckblätter farbig (Best.-Nr. 8450-1 bis 8450-42, siehe nebenstehende Tabelle), Schutzkassette.

**Format Ringbinder:** 250 x 270 x 60 mm

**Mechanik:** 4-Ring, 45/65/45 mm

**Fassungsvermögen:** ca. 15 Münzblätter

**Einzelblätter** (Format: 200 x 250 mm)

Alle Blätter des Grundwerkes sind auch einzeln erhältlich.

	Vordruckblatt inkl. Münzblatt
8450-1	Belgien/Deutschland/Finnland
8450-4	Frankreich/Griechenland/Irland
8450-7	Italien/Luxemburg/Niederlande
8450-10	Österreich/Portugal/Spanien
8450-36	Slowenien/Malta/Zypern
8450-39	Slowakei/Estland/Lettland
8450-42	Litauen/Kroatien
8450-13*	Monaco/San Marino/Vatikan
8450-0*	Neutrales Ergänzungsblatt ohne Münzen-Vordrucke

**Einzelblätter mit Erläuterungen**

Zu diesem Album sind auch Vordruckblätter für die neuen Euro-Länder mit interessanten Informationen zu den neuen Münzen und über das Land erhältlich. Im Gegensatz zu den Grundwerk-Blättern ist jedes Land hier auf einer eigenen Seite dargestellt.

	Vordruckblatt inkl. Münzblatt
8450-16	3 Kursmünzensätze Slowenien
8450-17	3 Kursmünzensätze Malta
8450-18	3 Kursmünzensätze Zypern
8450-19	3 Kursmünzensätze Slowakei
8450-20	3 Kursmünzensätze Estland
8450-21	3 Kursmünzensätze Lettland
8450-22	3 Kursmünzensätze Litauen
8450-23	3 Kursmünzensätze Kroatien

### Allgemeine Hinweise

- ▶ Alle Vordruckalben werden bei Bedarf ergänzt bzw. erweitert.  
Neue und aktualisierte Seiten sind dann einzeln erhältlich.

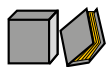

8450



8450L

Made  
in  
EU



\*Zusatzblatt (nicht im Grundwerk enthalten).



## VORDRUCKALBUM EURO-KURSMÜNZENSÄTZE

Vordruckalbum mit farbigen Münzabbildungen zur Unterbringung der Kursmünzensätze aller Euro-Länder (ohne Andorra, Monaco, San Marino, Vatikan) auf Basis unseres karat-Systems.

Dieses Album beinhaltet 7 farbige Vordruckblätter mit den Abbildungen der €-Kursmünzensätze der Euro-Länder sowie 7 karat-Münzblätter mit Hart-PVC-Einlagen. Jede Einzelseite bietet Platz für die Kursmünzensätze von drei verschiedenen Ländern. Pro Land kann jeweils ein Münzensatz untergebracht werden.

**Material Ringbinder:** Kunststoff-Folie wattiert und geschweißt  
**Lieferumfang:** Ringbinder, 7 karat-Münzblätter K8, 7 Vordruckblätter farbig (Best.-Nr. 1108-1 bis 1108-22, siehe Tabelle unten)

**Format:** 210 x 230 x 35 mm

**Mechanik:** 4-Ring, 45/65/45 mm

**Fassungsvermögen:** ca. 10 karat-Münzblätter



## VORDRUCKALBUM EURO-KURSMÜNZENSÄTZE

Vordruckalbum Grundwerk: Vordruckalbum für die Kursmünzensätze aller Euro-Länder (ohne Andorra, Monaco, San Marino, Vatikan).

Dieses Album beinhaltet 7 farbige Vordruckblätter mit den Abbildungen der €-Kursmünzensätze der Euro-Länder sowie 7 karat-Münzblätter mit Hart-PVC-Einlagen. Jede Einzelseite bietet Platz für die Kursmünzensätze von drei verschiedenen Ländern. Pro Land kann jeweils ein Münzensatz untergebracht werden.

**Material Ringbinder:** Karton bedruckt und kaschiert  
**Lieferumfang:** Ringbinder, 7 karat-Münzblätter K8, 7 Vordruckblätter farbig (Best.-Nr. 1108-1 bis 1108-22).

**Format Ringbinder:** 230 x 240 x 55 mm

**Mechanik:** 4-Ring, 45/65/45 mm

**Fassungsvermögen:** ca. 15 karat-Münzblätter



**Einzelblätter** (Format: 188 x 210 mm)  
 Alle Blätter des Grundwerkes sind auch einzeln erhältlich.

Nr.	Vordruckblatt inkl. karat-Münzblatt K8
1108-1	Belgien/Niederlande/Luxemburg
1108-2	Deutschland/Österreich/Frankreich
1108-3	Finnland/Irland/Griechenland
1108-7	Italien/Spanien/Portugal
1108-16	Slowenien/Malta/Zypern
1108-19	Slowakei/Estland/Lettland
1108-22	Litauen/Kroatien
1108-13*	Monaco/San Marino/Vatikan

**Einzelblätter mit Erläuterungen**  
 Zu diesem Album sind auch Vordruckblätter für die neuen Euro-Länder mit interessanten Informationen zu den neuen Münzen und über das Land erhältlich. Im Gegensatz zu den Grundwerk-Blättern ist jedes Land hier auf einer eigenen Seite dargestellt.

Nr.	Vordruckblatt inkl. karat-Münzblatt K8
1109-16	Slowenien
1109-17	Malta
1109-18	Zypern
1109-19	Slowakei
1109-20	Estland
1109-21	Lettland
1109-22	Litauen
1109-23	Kroatien
1109-50	Thronwechsel Niederlande
1109-51	Thronwechsel Belgien
1109-52	Thronwechsel Spanien

### Allgemeine Hinweise

- ▶ Alle Vordruckalben werden bei Bedarf ergänzt bzw. erweitert.  
 Neue und aktualisierte Seiten sind dann einzeln erhältlich.



# VORDRUCKALBUM 2 EURO-GEDENKMÜNZEN

Vordruckalben mit farbigen Münzabbildungen zur chronologischen Unterbringung von 2 €-Gedenkmünzen aller Euro-Länder (ohne Andorra, Monaco, Vatikan und San Marino) auf Basis unseres karat-Systems.



Made in Germany



- Band 1  1118M
- Band 2  1118M2
- Band 3  1118M3
- Band 4  1118M4
- Band 5  1118M5



**Material Ringbinder:**

Kunststoff-Folie wattiert und geschweißt

**Format Ringbinder:** 210 x 230 x 35 mm

**Mechanik:** 4-Ring, 45/65/45 mm

**Fassungsvermögen:**

ca. 10 karat-Münzblätter

**Band 1  1118M**

**Griechenland 2004 bis Spanien 2012**

**Lieferumfang:** Ringbinder, 9 karat-Münzblätter K3, 9 Vordruckblätter farbig (Best.-Nr. 1118-1 bis 1118-9).

**Band 2  1118M2**

**Belgien 2012 bis Finnland 2016**

**Lieferumfang:** Ringbinder, 9 karat-Münzblätter K3, 9 Vordruckblätter farbig (Best.-Nr. 1118-10 bis 1118-18).

**Band 3  1118M3**

**Litauen 2016 bis Malta 2019**

**Lieferumfang:** Ringbinder, 9 karat-Münzblätter K3, 9 Vordruckblätter farbig (Best.-Nr. 1118-19 bis 1118-27).

**Band 4  1118M4**

**Lettland 2019 bis Deutschland 2023**

**Lieferumfang:** Ringbinder, 9 karat-Münzblätter K3, 9 Vordruckblätter farbig (Best.-Nr. 1118-28 bis 1118-36).

**Band 5  1118M5**

**Slowakei 2023 bis Italien 2023**

**Lieferumfang:** Ringbinder, 1 karat-Münzblatt K3, 1 Vordruckblatt farbig (Best.-Nr. 1118-37).

**Einzelblätter** (Format: 188 x 210 mm)

Alle Blätter des Grundwerkes sind auch einzeln erhältlich.

	Vordruckblatt inkl. karat-Münzblatt K3
Band 1	1118-1 Griechenland 2004 - Italien 2005
	1118-2 Italien 2006 - Deutschland 2008
	1118-3 Gemeinschaftsausgabe „Römische Verträge“
	1118-4 Luxemburg 2008 - Portugal 2009
	1118-5 Gemeinschaftsausgabe „10 Jahre WWU“
	1118-6 Belgien 2009 - Frankreich 2010
	1118-7 Italien 2010 - Slowenien 2011
	1118-8 Gemeinschaftsausgabe „10 Jahre € Bargeld“
	1118-9 Belgien 2011 - Spanien 2012
Band 2	1118-10 Belgien 2012 - Deutschland 2013
	1118-11 Slowenien 2013 - Griechenland 2013
	1118-12 Griechenland 2013 - Portugal 2014
	1118-13 Slowakei 2014 - Griechenland 2014
	1118-14 Griechenland 2014 - Deutschland 2015
	1118-15 Gemeinschaftsausgabe „30 Jahre Europaflagge“
	1118-16 Deutschland 2015 - Frankreich 2015
	1118-17 Italien 2015 - Litauen 2015
	1118-18 Griechenland 2016 - Finnland 2016

**Allgemeine Hinweise**

- ▶ Alle Vordruckalben werden bei Bedarf ergänzt bzw. erweitert.  
Neue und aktualisierte Seiten sind dann einzeln erhältlich.

Band 3	1118-19 Litauen 2016 - Frankreich 2016
	1118-20 Malta 2016 - Spanien 2017
	1118-21 Frankreich 2017 - Litauen 2017
	1118-22 Frankreich 2017 - Luxemburg 2017
	1118-23 Italien 2017 - Spanien 2018
	1118-24 Spanien 2018 - Portugal 2018
	1118-25 Italien 2018 - Luxemburg 2018
1118-26 Deutschland 2019 - Frankreich 2019	
1118-27 Luxemburg 2019 - Malta 2019	
Band 4	1118-28 Lettland 2019 - Frankreich 2020
	1118-29 Luxemburg 2020 - Portugal 2020
	1118-30 Portugal 2020 - Slowenien 2020
	1118-31 Zypern 2020 - Litauen 2021
	1118-32 Portugal 2021 - Lettland 2021
	1118-33 Belgien 2021 - Estland 2022
	1118-34 Spanien 2022 - Luxemburg 2022
	1118-35 Gemeinschaftsausgabe „35 Jahre Erasmus-Programm“
	1118-36 Griechenland 2022 - Deutschland 2023
	1118-37 Slowakei 2023 - Italien 2023
1118-38	

Folgende Blätter erscheinen zu einem späteren Zeitpunkt (sobald Motive bekannt):



## VORDRUCKALBUM 2 EURO-GEDENKMÜNZEN: SERIE "DEUTSCHE BUNDESLÄNDER"



Vordruckalbum Grundwerk: Im Zeitraum von 2023 bis 2028 wird jedes Deutsche Bundesland eine eigene 2 €-Gedenkmünze herausbringen. Auf der Vordruckseite werden die Münzen des Jahrgangs 2023 jeweils mit allen 5 Prägebuchstaben abgebildet.

**Lieferumfang:** Ringbinder, 1 karat-Münzblatt K3, 1 Vordruckblatt (Best.-Nr. 1114-1).

**Material Ringbinder:**

Kunststoff-Folie wattiert und geschweißt

**Format Ringbinder:** 210 x 230 x 35 mm

**Mechanik:** 4-Ring, 45/65/45 mm

**Fassungsvermögen:** ca. 10 karat-Münzblätter



**Einzelblätter** (Format: 188 x 210 mm)

Alle Blätter des Grundwerkes sind auch einzeln erhältlich.

	Vordruckblatt inkl. karat-Münzblatt K3
1114-1	2023 Hamburg / Elbphilharmonie

Folgende Blätter erscheinen zu einem späteren Zeitpunkt (sobald Motive bekannt):

1114-2	2024 Mecklenburg-Vorpommern / Königsstuhl
1114-3	2025 Saarland / Saarschleife



Made in Germany



**Allgemeine Hinweise**

- ▶ Alle Vordruckalben werden bei Bedarf ergänzt bzw. erweitert.  
Neue und aktualisierte Seiten sind dann einzeln erhältlich.

## VORDRUCKALBUM 20 EURO-SILBERMÜNZEN: DEUTSCHLAND



Vordruckalbum auf Basis unseres karat-Systems mit Münzabbildungen in schwarz/weiß zur chronologischen Unterbringung der 20 €-Silbermünzen der Bundesrepublik Deutschland.

**Lieferumfang:** Ringbinder, 8 karat-Münzblätter K2, 8 Vordruckblätter in schwarz/weiß (Best.-Nr. 1520-16 bis 1520-23).

**Material Ringbinder:**

Kunststoff-Folie wattiert und geschweißt

**Format Ringbinder:** 210 x 230 x 35 mm

**Mechanik:** 4-Ring, 45/65/45 mm

**Fassungsvermögen:** ca. 10 karat-Münzblätter



**Einzelblätter** (Format: 188 x 210 mm)

Alle Blätter des Grundwerkes sind auch einzeln erhältlich.

	Vordruckblatt inkl. karat-Münzblatt K2
1520-16	Deutschland 2016
1520-17	Deutschland 2017
1520-18	Deutschland 2018
1520-19	Deutschland 2019
1520-20	Deutschland 2020
1520-21	Deutschland 2021
1520-22	Deutschland 2022
1520-23	Deutschland 2023

Folgende Blätter erscheinen zu einem späteren Zeitpunkt (sobald Motive bekannt):

1520-24	Deutschland 2024
---------	------------------



Made in Germany

## SAMMELZUBEHÖR FÜR 5 EURO-SAMMLERMÜNZEN DEUTSCHLAND

### MÜNZKAPSELN

Münzkapseln 27,5 mm, einsetzbar für 5 €-Sammlermünzen Deutschland.



10ER-PACKUNG  
☛ 2250275P

100ER-PACKUNG  
☛ 2251275

### NERA S

NERA Münzkassette S für 5 deutsche 5 Euro-Sammlermünzen (inkl. Münzkapseln) (siehe Seite 24).



NERA S  
● S2362-5EK

### NERA M

Münzkassette NERA M inkl. Münzkapseln für 30 Münzen.



NERA M  
● S2364BS-2K

### CARUS-1

Echtholzkassette CARUS-1 inkl. Münzkapseln für 30 Münzen.



CARUS-1  
● S2491BS-2K



### MÜNZBOX

Münzboxen inkl. Münzkapseln für 30 Münzen.

MÜNZBOX RAUCHGLAS  
● S2933-2K

MÜNZBOX STANDARD  
● S2533-2K



## VORDRUCKALBUM 5 EURO-SAMMLERMÜNZEN: DEUTSCHLAND



Vordruckalbum auf Basis unseres karat-Systems mit farbigen Münzabbildungen zur chronologischen Unterbringung der 5 €-Sammlermünzen der Bundesrepublik Deutschland (alle 5 Prägestätten).

**Lieferumfang:** Ringbinder, 4 karat-Münzblätter K3, 4 Vordruckblätter farbig (Best.-Nr. 1119-1 bis 1119-4).

#### Material Ringbinder:

Kunststoff-Folie wattiert und geschweißt

**Format Ringbinder:** 210 x 230 x 35 mm

**Mechanik:** 4-Ring, 45/65/45 mm

**Fassungsvermögen:** ca. 10 karat-Münzblätter

**Einzelblätter** (Format: 188 x 210 mm)

Alle Blätter des Grundwerkes sind auch einzeln erhältlich.

☛ Vordruckblatt inkl. karat-Münzblatt K3

1119-1	Deutschland 2016 (Planet Erde) - 2017 (Tropische Zone)
1119-2	Deutschland 2018 (Subtropische Zone) - 2019 (Gemäßigte Zone)
1119-3	Deutschland 2020 (Subpolare Zone) - 2021 (Polare Zone)
1119-4	Deutschland 2022-2024 (Wunderwelt Insekten)



#### Allgemeine Hinweise

- ▶ Alle Vordruckalben werden bei Bedarf ergänzt bzw. erweitert. Neue und aktualisierte Seiten sind dann einzeln erhältlich.





## SAMMELZUBEHÖR FÜR 10 EURO-SAMMLERMÜNZEN DEUTSCHLAND

### NERA S

NERA Münzkassette S für 5 deutsche 10 €-Sammlermünzen mit Polymerring (inkl. Münzkapseln) (siehe Seite 24).



NERA S  
● S2362-10EK

### NERA XM

NERA Münzkassette XM für 15 deutsche 10 €-Sammlermünzen mit Polymerring (inkl. Münzkapseln) (siehe Seite 25).



NERA XM  
● S2363-10EK

### MÜNZKAPSELN

Münzkapseln 29 mm, einsetzbar für 10 €-Sammlermünzen Deutschland mit Polymerring.



10ER-PACKUNG 100ER-PACKUNG  
€ 2250029P € 2251029

### MÜNZBOX

Münzbox für 42 deutsche 10 €-Sammlermünzen mit Polymerring.

- 2105
- 2705

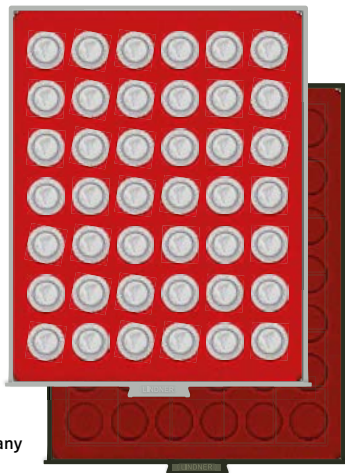

Made in Germany

### MÜNZBOX

Münzbox für 35 deutsche 10 €-Sammlermünzen mit Polymerring.

- 2225
- 2625
- 2250029P

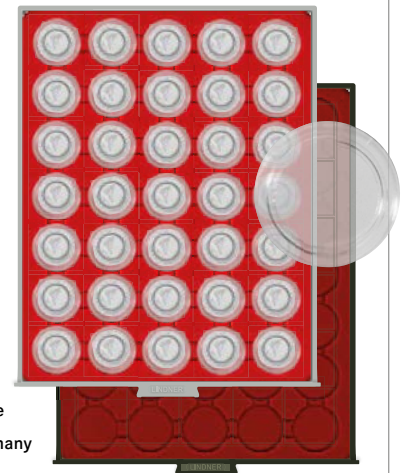

Made in Germany

## VORDRUCKALBUM 10 EURO-SAMMLERMÜNZEN MIT POLYMERRING: DEUTSCHLAND



Vordruckalbum auf Basis unseres karat-Systems mit farbigen Münzabbildungen zur chronologischen Unterbringung der 10 €-Sammlermünzen mit Polymerring der Bundesrepublik Deutschland (alle 5 Prägestätten).

**Lieferumfang:** Ringbinder, 6 karat-Münzblätter K3, 6 Vordruckblätter farbig (Best.-Nr. 1110-1 bis 1110-6).

#### Material Ringbinder:

Kunststoff-Folie wattiert und geschweißt

**Format Ringbinder:** 210 x 230 x 35 mm

**Mechanik:** 4-Ring, 45/65/45 mm

**Fassungsvermögen:** ca. 10 karat-Münzblätter

**Einzelblätter** (Format: 188 x 210 mm)

Alle Blätter des Grundwerkes sind auch einzeln erhältlich.

€ Vordruckblatt inkl. karat-Münzblatt K3

1110-1	Deutschland 2019 (In der Luft)
1110-2	Deutschland 2020 (An Land)
1110-3	Deutschland 2021 (Auf dem Wasser)
1110-4	Deutschland 2022 (Pflüge)
1110-5	Deutschland 2023 (Feuerwehr)
1110-6	Deutschland 2024 (Polizei)



#### Allgemeine Hinweise

- ▶ Alle Vordruckalben werden bei Bedarf ergänzt bzw. erweitert.  
Neue und aktualisierte Seiten sind dann einzeln erhältlich.

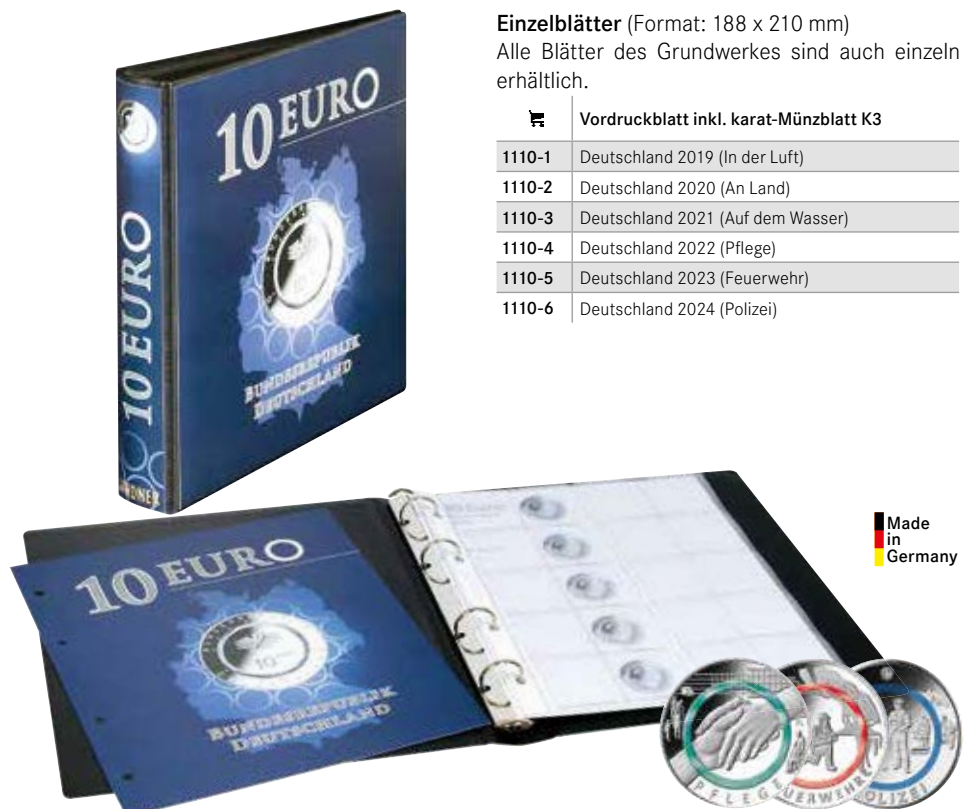

Made in Germany

# MULTI COLLECT - SYSTEM

## VIELSEITIG SAMMELN MIT UNSEREM MULTITALENT

Dieses System trägt seinen Namen zu Recht. Denn hier finden Sammler eine große Auswahl an hochwertig verarbeiteten Folienblättern mit verschiedensten Streifen- und Taschenversionen, die nahezu unerschöpfliche Einsatzmöglichkeiten bieten. Die meisten Multi collect-Folienblätter haben eine Universallochung und können in vielen gängigen Sammelordnern untergebracht werden.

Egal ob Briefmarken, Münzen, Postkarten, Banknoten, Kleinbogen, FDCs, ETBs, Jahrbücher, Markenheftchen und Telefonkarten – in unserem Multi collect-System findet alles einen sicheren Platz. Zur Unterbringung der Folienblätter bieten wir verschiedene Ringbinder an, welche sich in Form, Farbe und Fassungsvermögen unterscheiden.

Passende Ringbinder finden Sie auf Seite 42-43.



1 Tasche  
190 x 253 mm  
10er-Packung  
● MU1311  
○ MU1321

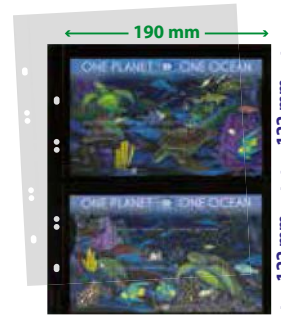

2 Streifen  
190 x 122 mm  
10er-Packung  
● MU1312  
○ MU1322

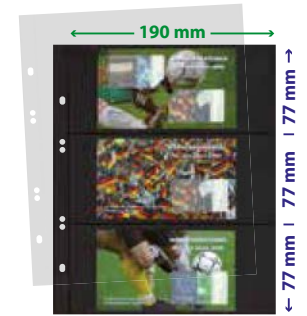

3 Streifen  
190 x 77 mm  
10er-Packung  
● MU1313  
○ MU1323

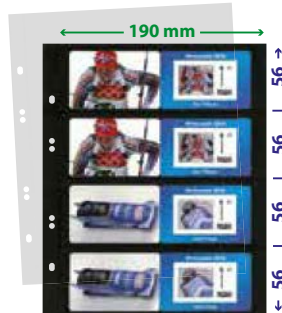

4 Streifen  
190 x 56 mm  
10er-Packung  
● MU1314  
○ MU1324

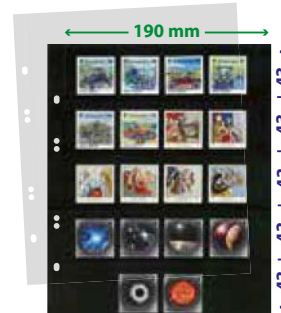

5 Streifen  
190 x 43 mm  
10er-Packung  
● MU1315  
○ MU1325

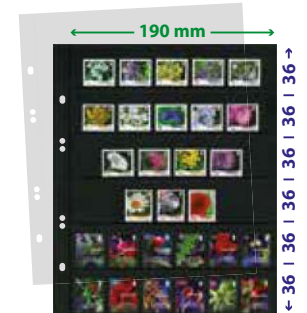

6 Streifen  
190 x 36 mm  
10er-Packung  
● MU1316  
○ MU1326



2 vertikale Streifen  
91 x 253 mm  
10er-Packung  
● MU1317



4 Streifen  
190 x 36 mm (3x)  
190 x 121 mm (1x)  
10er-Packung  
● MU1319



1 Tasche  
151 x 235 mm  
10er-Packung  
● MU1330  
○ MU1340

## BLANKO-BLÄTTER

mit 4-Ring-Lochung im PUBLICA M Blattformat (210 x 255 mm).  
Material: 200 g/qm

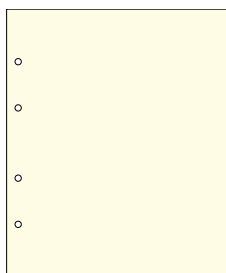

Blanko-Blätter  
210 x 255 mm

€ 8030  
(10er-Packung)



2 Streifen  
152 x 112 mm  
10er-Packung  
● MU1331  
○ MU1341

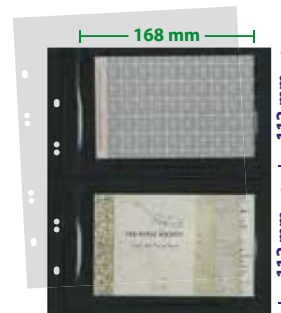

2 Streifen  
168 x 112 mm  
10er-Packung  
● MU1332  
○ MU1342

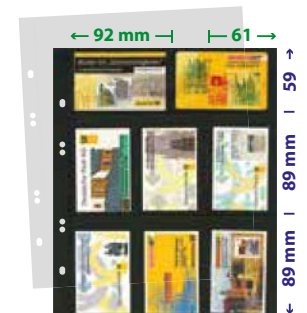

8 Taschen  
92 x 59 mm (2x)  
61 x 89 mm (6x)  
10er-Packung  
● MU1353  
○ 1363\* 2)

\*Lieferung nur, solange Vorrat reicht. 2) Geeignet für Ringbinder €1300 und €1400

Lieferung ohne Inhalt/Dekoration. Produktänderungen vorbehalten.





2 Taschen  
175 x 123 mm  
2x €-Kursmünzensatz  
Deutschland in Stempelglanz  
**10er-Packung**  
○ MU1363



8 Taschen  
93 x 56 mm  
REBECK COIN L Münzräh-  
mchen/Telefonkarten,  
Coin-Cards  
**10er-Packung**  
○ MU1364



1 Tasche  
180 x 207 mm  
Verblisterte  
€-Kursmünzensätze  
**10er-Packung**  
○ MU1392

## MULTI COLLECT-BLÄTTER

Die **glasklaren Multi collect-Blätter** aus weichmacher- und säurefreier Hart-PVC-Folie sind von einer Seite zu befüllen. Hierdurch kann Vorder- und Rückseite des Inhaltes betrachtet werden.

Die **schwarzen Multi collect-Blätter** aus weichmacher- und säurefreier Hart-PVC-Folie können von beiden Seiten bestückt werden.

Format: 210 x 255 mm



1 Tasche  
185 x 250 mm  
mit schwarzem Einlegeblatt  
**10er-Packung**  
○ MU1405



2 Taschen  
185 x 120 mm  
mit schwarzen Folieneinlagen  
**10er-Packung**  
○ MU1404



3 Taschen  
185 x 80 mm  
mit schwarzen Folieneinlagen  
**10er-Packung**  
○ MU3103

## MULTI COLLECT-BANKNOTENBLÄTTER

Die Multi collect-Blätter aus glasklarer, weichmacher- und säurefreier Hart-PVC-Folie **mit schwarzen Folien-Einlegestreifen** können doppelt befüllt werden. Die Folien-Einlegestreifen sind herausnehmbar. Dies bietet die Möglichkeit, die Taschen mit nur einem Beleg zu befüllen und Vorder- und Rückseite des Inhaltes können betrachtet werden.

Format: 210 x 255 mm



12 Taschen Ø 50 mm  
**5er-Packung**  
Zwischenblatt schwarz  
● MU12 <sup>3)</sup>  
Zwischenblatt rot  
● MU12R <sup>3)</sup>



15 Taschen Ø 42 mm  
**5er-Packung**  
Zwischenblatt schwarz  
● MU15  
Zwischenblatt rot  
● MU15R



24 Taschen Ø 34 mm  
**5er-Packung**  
Zwischenblatt schwarz  
● MU24  
Zwischenblatt rot  
● MU24R

## MULTI COLLECT-MÜNZBLÄTTER

Die **transparenten Multi collect-Münzblätter** sorgen für eine übersichtliche und ordentliche Gliederung der Münzensammlung. Das charakteristische Schiebersystem mit den Einlegestreifen aus Hart-PVC-Folie garantiert eine besonders praktische Funktionalität. Leicht lassen sich ganze Serien herausziehen, ergänzen und auswechseln.

Format: 202 x 252 mm

<sup>3)</sup> Made in EU



35 Taschen Ø 27 mm  
**5er-Packung**  
Zwischenblatt schwarz  
● MU35  
Zwischenblatt rot  
● MU35R

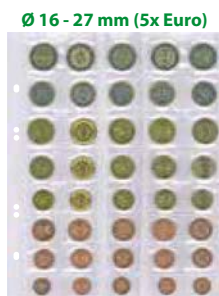

5x €-Kursmünzensatz  
**5er-Packung**  
Zwischenblatt schwarz  
● MU40  
Zwischenblatt rot  
● MU40R



54 Taschen Ø 20 mm  
**5er-Packung**  
Zwischenblatt schwarz  
● MU54  
Zwischenblatt rot  
● MU54R

## ZWISCHENBLÄTTER

(Format: 210 x 255 mm)

Folien-Zwischenblätter, weichmacherfrei.

20er-Packung, glasklar

○ MU1385

Zwischenblatt schwarz

5er-Packung

● MUZ

10er-Packung

● MU1386

Zwischenblatt rot

5er-Packung

● MUZR

# MULTI COLLECT RINGBINDER REGULAR DER KLASSIKER

Wattierter Ringbinder aus geschäumter Kunststoff-Folie. Die genarbte Oberfläche in Lederoptik verleiht dem Ringbinder einen individuellen Charakter. Die für Multi collect typische 4-Ring-Mechanik garantiert eine leichte Handhabung und der Binder beeindruckt durch sein hohes Fassungsvermögen. Das großzügige Rückenfenster bietet ausreichend Platz für die Auflistung der Inhalte. Passende Blätter siehe Seite 40-41.

**Format Ringbinder:** 245 x 270 x 80 mm

**Format Ringbinder inkl. Kasette:** 250 x 280 x 85 mm

**Mechanik:** 4-Ring, 40/80/40 mm



1302 - G	1300 - G	1301 - G
1302 - S	1300 - S	1301 - S
1302 - B	1300 - B	1301 - B
1302 - H	1300 - H	1301 - H
1302 - W	1300 - W	1301 - W

### Fassungsvermögen:

- ca. 20 Multi collect-Münzblätter
- ca. 60 Multi collect-Einsteckblätter – schwarz
- ca. 80 Multi collect-Einsteckblätter – glasklar



3515R

## PUBLICA M RINGBINDER IM MÜNZEN-DESIGN

Wattierter PUBLICA M-Ringbinder aus Kunststoff-Folie im Münzen-Design. Passend für alle Blätter des LINDNER Multi collect-Systems mit Universallochung.

**Format Ringbinder:** 245 x 270 x 60 mm

**Mechanik:** 4-Ring, 45/65/45 mm



### Fassungsvermögen:

ca. 15 Multi collect-Münzblätter



Multi collect-Blätter passen auch in den Ringbinder Rondo-Regular, weitere Details siehe Seite 80.





# RINGBINDER PUBLICA M



Die hochwertig verarbeiteten, wattierten Ringbinder dieser Serie bestehen durch ihr modernes und frisches Erscheinungsbild sowie durch ihr großes Fassungsvermögen. Die robuste Verarbeitung und das strapazierfähige Material sind darüber hinaus die Garanten für die Langlebigkeit dieser Ringbinder. Die Standard-Mechanik macht sie universell einsetzbar. Eine Folientasche auf der Deckelinnenseite bietet die Möglichkeit der Inhaltsbeschriftung. Durch die passenden Schutzkassetten aus Kunststoff-Folie ist der Inhalt jederzeit rundum geschützt. Die Griffmulden erleichtern das Herausnehmen des Ringbinders. Passende Blätter siehe Seite 40-41.

**Format Ringbinder:** 245 x 270 x 60 mm

**Format Ringbinder inkl. Kassette:** 250 x 280 x 75 mm

**Mechanik:** 4-Ring, 45/65/45 mm



Made in Germany

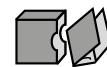
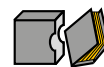

S3542M - 1	S3542 - 1
S3542M - 9	S3542 - 9
S3542M - 5	S3542 - 5
S3542M - 4	S3542 - 4
S3542M - 13	S3542 - 13

## PUBLICA M COLOR MÜNZALBUM

### MIT 10 MÜNZBLÄTTERN

Ringbinder PUBLICA M COLOR bestückt mit 10 glasklaren Multi collect-Münzblättern in 5 Varianten (2x MU15, 2x MU24, 2x MU35, 2x MU40, 2x MU54) für über 300 Münzen. Die hochwertigen Münzblätter gewähren eine übersichtliche und sichere Aufbewahrung Ihrer Münzensammlung. Das charakteristische Schiebersystem garantiert eine besonders praktische Funktionalität. Leicht lassen sich ganze Serien herausziehen, ergänzen und auswechseln. Die Münzblätter sind durch schwarze Karton-Zwischenblätter getrennt.

**Fassungsvermögen:**

- ca. 15 Multi collect-Münzblätter
- ca. 50 Multi collect-Einsteckblätter – schwarz
- ca. 70 Multi collect-Einsteckblätter – glasklar



Made in Germany



## RINGBINDER PUBLICA M FÜR EINE PLATZSPARENDE, SICHERE UND REPRÄSENTATIVE UNTERBRINGUNG

Die hochwertig verarbeiteten Ringbinder der Serie PUBLICA bestehen durch ihr einheitliches, klassisches und zeitloses Erscheinungsbild. Eine robuste Verarbeitung und das bewährte Material sind darüber hinaus die Garanten für die Langlebigkeit dieser Ringbinder. Die wattierte und genarbte Oberfläche verleiht den Ringbindern ihren individuellen Charakter. Das Rückenfenster bietet Platz für die Auflistung der Inhalte. Passende Blätter siehe Seite 40-41.

Durch eine optional erhältliche stabile Schutzkassette wird das Album und der Inhalt geschützt und steht sicher im Regal oder Schrank.

**Format Ringbinder:** 245 x 270 x 60 mm

**Format Ringbinder inkl. Kassette:** 250 x 280 x 75 mm

**Mechanik:** 4-Ring, 45/65/45 mm

**Fassungsvermögen:**

- ca. 15 Multi collect-Münzblätter
- ca. 50 Multi collect-Einsteckblätter – schwarz
- ca. 70 Multi collect-Einsteckblätter – glasklar

## MÜNZALBUM PUBLICA M MIT 10 MÜNZBLÄTTERN

Ringbinder PUBLICA M bestückt mit 10 glasklaren Multi collect-Münzblättern in 5 Varianten (2x MU15, 2x MU24, 2x MU35, 2x MU40, 2x MU54) für über 300 Münzen. Die hochwertigen Münzblätter mit transparenten, weichmacherfreien Einsteckstreifen gewähren eine übersichtliche und sichere Aufbewahrung Ihrer Münzen. Das charakteristische Schiebersystem garantiert eine besonders praktische Funktionalität. Leicht lassen sich ganze Serien herausziehen, ergänzen und auswechseln. Die Münzblätter sind durch schwarze Karton-Zwischenblätter getrennt.

3532 - G	3530 - G	3531 - G	3532M - G
3532 - S	3530 - S	3531 - S	3532M - S
3532 - B	3530 - B	3531 - B	3532M - B
3532 - H	3530 - H	3531 - H	3532M - H
3532 - W	3530 - W	3531 - W	3532M - W

# PUBLICA M VORDRUCKALBUM

## 2 EURO-MÜNZEN



Vordruckalbum mit farbigen Münzabbildungen zur chronologischen Unterbringung der 2 €-Gedenkmünzen aller Euro-Länder (ohne Andorra, Monaco, Vatikan und San Marino) – inkl. aller Gemeinschaftsausgaben.

**Material Ringbinder:** Kunststoff-Folie wattiert und geschweißt.

**Format Ringbinder:** 245 x 270 x 60 mm

**Mechanik:** 4-Ring, 45/65/45 mm

**Fassungsvermögen:** ca. 15 Münzblätter

Das Album ist mit und ohne Schutzkassette erhältlich.

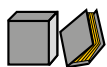

Band 1	3535E	3535M
Band 2	3535E2	3535M2
Band 3	3535E3	3535M3



3535R      3531-S

### Band 1 3535M

#### Griechenland 2004 bis Frankreich 2015

**Lieferumfang:** Ringbinder, 14 Multi collect-Münz-vordruckblätter (Best.-Nr. MU2E1 bis MU2E14).

### Band 2 3535M2

#### Italien 2015 bis Slowenien 2022

**Lieferumfang:** Ringbinder, 14 Multi collect-Münz-vordruckblätter (Best.-Nr. MU2E15 bis MU2E28).

### Band 3 3535M3

#### Deutschland 2022 bis Spanien 2023

**Lieferumfang:** Ringbinder, 4 Multi collect-Münz-vordruckblätter (Best.-Nr. MU2E29 bis MU2E32).

#### Allgemeine Hinweise

- ▶ Alle Vordruckalben werden bei Bedarf ergänzt bzw. erweitert.  
Neue und aktualisierte Seiten sind dann einzeln erhältlich.

#### Einzelblätter (Format: 210 x 255 mm)

Alle Blätter des Grundwerkes sind auch einzeln erhältlich.

	Vordruckblatt inkl. Multi collect-Münzblatt MU24
Band 1	MU2E1 Griechenland 2004 - Belgien 2006
	MU2E2 Luxemburg 2006 - Frankreich 2008
	MU2E3 Gemeinschaftsausgabe „Römische Verträge“
	MU2E4 Portugal 2008 - Luxemburg 2010
	MU2E5 Gemeinschaftsausgabe „10 Jahre WWU“
	MU2E6 Spanien 2010 - Luxemburg 2011
	MU2E7 Spanien 2011 - Spanien 2012
	MU2E8 Gemeinschaftsausgabe „10 Jahre Euro-Bargeld“
	MU2E9 Belgien 2012 - Niederlande 2013
	MU2E10 Spanien 2013 - Finnland 2013
	MU2E11 Niederlande 2013 - Malta 2014
	MU2E12 Italien 07/2014 - Italien 12/2014
	MU2E13 Gemeinschaftsausgabe „30 Jahre Europafolge“
	MU2E14 Spanien 2014 - Frankreich 2015
Band 2	MU2E15 Italien 2015 - Österreich 2016
	MU2E16 Estland 2016 - Belgien 2016
	MU2E17 Slowenien 2016 - Griechenland 2016
	MU2E18 Slowakei 2017 - Griechenland 2017
	MU2E19 Portugal 2017 - Luxemburg 2017
	MU2E20 Italien 2017 - Estland 2018
	MU2E21 Frankreich 2018 - Finnland 2018
	MU2E22 Frankreich 2018 - Belgien 2019
	MU2E23 Estland 2019 - Deutschland 2019
	MU2E24 Frankreich 2019 - Frankreich 2020
	MU2E25 Luxemburg 2020 - Belgien 2020
	MU2E26 Frankreich 2020 - Luxemburg 2021
	MU2E27 Frankreich 2021 - Finnland 2021
	MU2E28 Litauen 2021 - Slowenien 2022
Band 3	MU2E29 Deutschland 2022 - Luxemburg 2022
	MU2E30 Gemeinschaftsausgabe „35 Jahre Erasmus-Programm“
	MU2E31 Griechenland 2022 - Litauen 2023
	MU2E32 Italien 2023 - Spanien 2023
	MU2E33

Folgende Blätter erscheinen zu einem späteren Zeitpunkt (sobald Motive bekannt):

MU2E33



Made  
in  
Germany



# PUBLICA M VORDRUCKALBUM 20 EURO-SILBERMÜNZEN



Vordruckalbum mit Münzabbildungen in schwarz/weiß zur chronologischen Unterbringung der 20 €-Silbermünzen der Bundesrepublik Deutschland.

**Lieferumfang:** Ringbinder, 8 Multi collect-Münz-vordruckblätter schwarz/weiß (MU20E16 bis MU20E23).

**Einzelblätter** (Format: 210 x 255 mm)  
Alle Blätter des Grundwerkes sind auch einzeln erhältlich.

**Allgemeine Hinweise**

- ▶ Alle Vordruckalben werden bei Bedarf ergänzt bzw. erweitert.  
Neue und aktualisierte Seiten sind dann einzeln erhältlich.

**Material Ringbinder:** Kunststoff-Folie wattiert und geschweißt.

**Format Ringbinder:** 245 x 270 x 60 mm

**Mechanik:** 4-Ring, 45/65/45 mm

**Fassungsvermögen:** ca. 15 Münzblätter

🛒	Vordruckblatt inkl. Multi collect-Münzblatt MU15
MU20E16	20 € Deutschland 2016
MU20E17	20 € Deutschland 2017
MU20E18	20 € Deutschland 2018
MU20E19	20 € Deutschland 2019
MU20E20	20 € Deutschland 2020
MU20E21	20 € Deutschland 2021
MU20E22	20 € Deutschland 2022
MU20E23	20 € Deutschland 2023

Folgende Blätter erscheinen zu einem späteren Zeitpunkt (sobald Motive bekannt):

MU20E24	20 € Deutschland 2024
---------	-----------------------

Made in Germany



Das Album ist mit und ohne Schutzkassette erhältlich.



## MÜNZALBUM HALF PENNY

Wattierter Ringbinder aus geschäumter Kunststoff-Folie mit „Half Penny“-Prägung auf dem Deckel. Bestückt mit 10 Multi collect-Münzblättern (2x MU15R, 2x MU24R, 2x MU35R, 2x MU40R, 2x MU54R) und 10 roten Zwischenblättern. Passende Blätter siehe Seite 40-41.

**Format:** 235 x 270 x 40 mm

**Mechanik:** 4-Ring, 45/65/45 mm

**Fassungsvermögen:** ca. 12 Münzblätter



🛒 3107 - G	🛒 3109 - G
🛒 3107 - S	🛒 3109 - S
🛒 3107 - B	🛒 3109 - B
🛒 3107 - H	🛒 3109 - H
🛒 3107 - W	🛒 3109 - W
🛒 3107 - D	🛒 3109 - D

Made in Germany

# MÜNZ-ETUI

MIT BLAUER VELOURS-EINLAGE FÜR ALLE GÄNGIGEN MÜNZEN

Format: 70 x 70 x 15 mm  
Material: Kunststoff, blau



Made in Germany

Ø 18 mm

● 2029-018



Made in Germany

Ø 20 mm

● 2029-020

z.B. geeignet für 10 Fr. Vreneli (Gold)



Made in Germany

Ø 22 mm

● 2029-022

z.B. geeignet für 20 Fr. Vreneli (Gold)



Made in Germany

Ø 26 mm

● 2029-026

z.B. geeignet für 2 €-Münzen



Made in Germany

Ø 28.5 mm

● 2029-285

z.B. geeignet für deutsche 5 €-Sammlermünzen



Made in Germany

Ø 30 mm

● 2029-030

z.B. geeignet für deutsche 10 €-Sammlermünzen mit Polymerring



Made in Germany

Ø 31 mm

● 2029-031

z.B. geeignet für 1 oz Maple Leaf (Gold)



Made in Germany

Ø 33 mm

● 2029-033

z.B. geeignet für deutsche 20 € / 10 € / 10 DM-Silbermünzen, 1 oz Krügerand (Gold) und 2 €-Münzen in LINDNER Münzkapseln (2250026P)



Made in Germany

Ø 34 mm

● 2029-034

z.B. geeignet für deutsche 5 €-Sammlermünzen in LINDNER Münzkapseln (2250275P)



Made in Germany

Ø 36 mm

● 2029-036

z.B. geeignet für 10 €-Sammlermünzen mit Polymerring in LINDNER Münzkapseln (2250029P)



Made in Germany

Ø 40 mm

● 2029-040

z.B. geeignet für deutsche 20 € / 10 € / 10 DM-Silbermünzen in LINDNER Münzkapseln (2250033P)



Made in Germany

Ø 43 mm

● 2029-043



Made in Germany

Ø 46 mm

● 2029-046



Made in Germany

Ø 48 mm

● 2029-048



Made in Germany

Ø 50 mm

● 2029-050





**Münz-Etui mit Patenteinlage**  
Blaue Patenteinlage zum Eindrücken der Münze.  
Ø 50 mm  
Format: 65 x 65 x 15 mm  
Material: Kunststoff, blau  
€ 2027



**Münz-Etui**  
Blaue Velourseinlage mit quadratischem Fach und einer Münz-Hülle.  
Ø 40 mm  
Format: 75 x 75 x 12 mm  
Material: Kunststoff, blau  
€ 2020



**Münz-Etui mit 3-stufiger Velourseinlage**  
3-stufige Münzeinlage 30/40/50 mm aus blauem Velours.  
Ø 30/40/50 mm  
Format: 75 x 75 x 20 mm  
€ 2028



**Münz-Etui für einen Euro-Kursmünzensatz**  
Hier findet ein kompletter Kursmünzensatz von 1 Cent bis 2 € einen besonders repräsentativen Platz.  
Format: 90 x 90 mm  
Material: Kunststoff, blau  
€ 2026



**Münz-Hüllen aus glasklarer PVC-Folie**  
Material: PVC-Folie säurefrei, nicht komplett weichmacherfrei  
Ø 46 mm  
Format: 50 x 50 mm  
€ 2051 (100er-Packung)  
€ 2050 (500er-Packung)  
Ø 60 mm  
Format: 64 x 64 mm  
€ 8476 (100er-Packung)  
€ 8477 (500er-Packung)  
Sonderanfertigungen auf Anfrage.



**Polybeutel mit Druckverschluss**  
mit ca. 20 mm Klappe. Material: LPDE-Folie. Verpackungseinheit: 100er-Packung

€	
780	40 x 60 mm
781	60 x 80 mm
782	70 x 100 mm
783	80 x 120 mm
784	100 x 150 mm
785	120 x 170 mm
786	160 x 220 mm
787	180 x 250 mm
788	220 x 310 mm
789	300 x 400 mm



Blaue Velourseinlage mit einer runden Vertiefung und einer Münzkapsel mit roten Distanzringen, die je nach Münzgröße herausgebrochen werden können.  
Material: Kunststoff, blau  
**Münz-Etui inkl. Münzkapsel, klein**  
Ø 16-39 mm  
Format: 60 x 60 x 20 mm  
€ 2002

**Münz-Etui inkl. Münzkapsel, groß**  
Ø 16-51 mm  
Format: 80 x 80 x 23 mm  
€ 2003



Blaue Velourseinlage mit einer runden Mulde.  
Material: Kunststoff, blau  
**Münz-Etui, klein**  
Ø 41 mm  
Format: 60 x 60 x 20 mm  
€ 2006

**Münz-Etui, groß**  
Ø 60 mm  
Format: 80 x 80 x 20 mm  
€ 2007



**Beschriftungskärtchen**  
Passend für Münz-Hüllen 2050/2051  
Format: 45 x 45 mm  
€ 802005 (100er-Packung)  
**Münz-Hüllen aus glasklarer PVC-Folie inkl. Beschriftungskärtchen**  
€ 2051-802005 (100er-Packung)



**Made in Germany**  
**Doppel-Münzhüllen zum Zusammenfallen**  
Taschenöffnungen an der Innenseite. Material: PVC-Folie säurefrei, nicht komplett weichmacherfrei



**Made in Germany**  
**Folienhülle aus glasklarer Hart-PVC-Folie für einen Euro-Kursmünzensatz**  
Bestehend aus Einlegefolie und passender Klarsichthülle. Ideal als Versandverpackung geeignet!  
Format: 170 x 67 mm  
€ K7ES (100er-Packung)



**Made in Germany**  
**Münz-Taschen aus säurefreiem weißem Papier**  
Ø 46 mm  
Format: 50 x 50 mm  
€ 2053 (100er-Packung)  
€ 2052 (1000er-Packung)  
Ø 66 mm  
Format: 70 x 70 mm  
€ 8473 (100er-Packung)  
€ 8472 (1000er-Packung)  
Sonderanfertigungen auf Anfrage.

**Made in Germany**  
**Doppel-Münzhüllen zum Zusammenfallen**  
Taschenöffnungen an der Innenseite. Material: PVC-Folie säurefrei, nicht komplett weichmacherfrei

Ø 30 mm 2x  
Format: 76 x 38 mm (offen), 38 x 38 mm (zusammengeklappt)  
€ 4019 (100er-Packung)

Ø 40 mm 2x  
Format: 100 x 50 mm (offen), 50 x 50 mm (zusammengeklappt)  
€ 2054 (100er-Packung)

Ø 60 mm 2x  
Format: 130 x 65 mm (offen), 65 x 65 mm (zusammengeklappt)  
€ 4027 (100er-Packung)

**Made in EU**  
**Taschen-Münzalbum für 48 Münzen**  
Mit 8 Münzblättern und Münzeinschüben aus weichmacherfreier Hart-PVC-Folie für jeweils 6 Münzen bis Ø 36 mm. Unwattierter Einband in diversen Farben. Einsetzbar für 48 Münzen bis Ø 36 mm. Format: 150 x 100 mm

- € 2070-9\* gelb
- € 2070-6\* orange
- € 2070-8\* rot
- € 2070-13\* lila
- € 2070-2\* hellblau
- € 2070-4\* hellgrün



### NERA S

Die stilvolle Aufbewahrung für Serien von 4 oder 5 Münzen. Wählen Sie zwischen 4 quadratischen Feldern für Münzen oder Münzkapseln bis zu Ø 52 mm oder 5 quadratischen Feldern für Münzen oder Münzkapseln bis zu Ø 40 mm. Die Münzeinsätze mit einer schwarzen, samtartigen Oberfläche bringen sowohl Silber- als auch Goldmünzen besonders gut zur Geltung. Format: 243 x 77 x 38 mm



Ø 40 mm 5x  
# 2362-5



Ø 52 mm 4x  
# 2362-4

### NERA XM

Für die Aufbewahrung von 12 oder 15 Münzen ist NERA XM die ideale Lösung. Wählen Sie zwischen 12 quadratischen Feldern für Münzen oder Münzkapseln bis zu Ø 52 mm oder 15 quadratischen Feldern für Münzen oder Münzkapseln bis zu Ø 40 mm. Die Münzeinsätze mit einer schwarzen, samtartigen Oberfläche bringen jede Münze oder Medaille besonders gut zur Geltung. Format: 243 x 187 x 38 mm



Ø 40 mm 15x  
# 2363-15

Ø 52 mm 12x  
# 2363-12



### ECHTHOLZKASSETTEN CARUS

Echtholzkassetten mit perfekt bearbeiteter und dunkel gebeizter Oberfläche. Die Oberfläche ist gerade so transparent, dass die natürliche Maserung des Holzes noch sichtbar und fast noch fühlbar bleibt. Die natürliche Maserung des Holzes auf der Außenseite sowie auf der Deckelinnenseite verleiht jeder Kasette einen ganz individuellen Charakter. Das Erscheinungsbild jeder Kasette wird durch den äußerst stabilen LINDNER-Verschluss abgerundet. Die Münzeinlagen sind mit einem hochwertigen, schwarzen Veloursflock überzogen.

#### CARUS XM

Format: 250 x 190 x 30 mm

Made in Germany



Ø 52 mm 12x  
# S2489-12



Ø 40 mm 15x  
# S2489-15

#### CARUS S

Format: 247 x 76 x 30 mm

Made in Germany



Ø 40 mm 5x  
# S2490-5



Ø 52 mm 4x  
# S2490-4

### NERA XS

Die kleinste Version dieser Serie für eine einzelne Münze. Ob Sie einen geeigneten Platz für eines Ihrer Lieblingsstücke suchen oder eine stilvolle Verpackung für ein Münzgeschenk; mit NERA XS sind Sie bestens beraten. Der Münzeinsatz ist in schwarzem Velours gehalten, so dass sowohl Silber- als auch Goldmünzen besonders gut zur Geltung kommen. Format: 98 x 88 x 42 mm

Inkl. einer Münzkapsel mit roten Distanzringen, die je nach Münzengröße herausgebrochen werden können (Innendurchmesser 16 - 51 mm).

Ø 16-51 mm  
# 2360



Einsetzbar für Münzen bis Ø 60 mm.

Ø 60 mm  
# 2361



Mit Patenteinlage, in welche Münzen bis Ø 70 mm eingedrückt werden können.

Ø 70 mm  
# 2366



### MÜNZ-ETUI FÜR EINEN SATZ 2 EURO-GEDENKMÜNZEN DEUTSCHLAND

Schwarzes Kunststoff-Etui mit Silberprägung auf dem Deckel und runden Vertiefungen zur Unterbringung und Präsentation eines kompletten Satzes (alle fünf Prägebuchstaben) 2 €-Gedenkmünzen Deutschland.

# S2090



Weitere Produkte der NERA Serie finden Sie ab Seite 24-27.

Lieferung ohne Inhalt/Dekoration. Produktänderungen vorbehalten.



### DIGITALE SOLAR-SCHIEBLEHRE

Hochwertiges, digitales Messgerät aus Carbonfaser Verbundstoff mit vielfältigen Funktionen und LCD-Anzeige. Nullstellung in jeder Messstellung möglich. Dadurch werden Differenzmessungen ermöglicht. Funktion zur Messung von Tiefen und Innendurchmessern. Umschaltbar von mm auf Zoll. Inklusive Batterien.

Der Carbonfaser Verbundstoff gewährleistet eine präzise Messung bei gleichzeitiger Schonung der Münzen und sonstiger zu messenden Gegenstände.

Zwei Energiequellen gewähren jederzeitige Messbereitschaft. Wenn die Helligkeit über 200 LUX liegt versorgt die Solarzelle die Anzeige mit Strom. Liegt die Helligkeit unter 200 LUX übernimmt eine 3 Volt-Batterie die Stromversorgung der Anzeige.

**Technische Daten:**

Messebereich: 0-150 mm, 6"  
Genauigkeit: +/- 0,2 mm, +/- 0,01"  
Messeinheit: 0,1 mm, 0,01"

☛ 8044



### MÜNZ-HANDSCHUHE

Münz-Handschuhe aus 100 % Baumwolle, sehr gute Qualität, mit Bündchen, in Naturfarbe. Einheitsgröße.

☛ 8042 (Paar)



### MÜNZ-HANDSCHUHE MIT GRIP

Ein geschmeidiger Baumwollhandschuh mit guter Passform. Ausgezeichneter Griff durch Vinyl-Noppen in der Innenhand. Mit Kettelnäht für bessere Haltbarkeit. Für Arbeiten, die Fingerspitzengefühl erfordern. Die Vinyl-Noppen auf der Handinnenseite gewähren sicheres und einfaches Arbeiten mit Ihren Münzen. Größe 11.

☛ 8045 (Paar)



### EDELSTAHL-MÜNZPINZETTE MIT BESCHICHTETEN SPITZEN

Qualitätspinzetten aus hochwertigem Edelstahl. Die Pinzetten sind handgeschliffen und -poliert. Durch die matte Oberfläche sind die Edelstahlpinzetten blendfrei. Die Pinzetten können sterilisiert, desinfiziert und gewaschen werden.

Länge: 115 mm

Material Beschichtung: Weich-PVC

☛ 2015



Made in Germany

### MÜNZPINZETTE MIT BESCHICHTETEN SPITZEN

Damit Münzen nicht verunreinigt werden und in ihrer ganzen Pracht erhalten bleiben, ist es wichtig, besonders schonend damit umzugehen. Deshalb sollte man Münzen auch nie mit den Fingern anfassen, da schon die Feuchtigkeit an den Händen schnell zu Veränderungen führen kann. Die LINDNER Münzpinzette mit den speziell beschichteten Enden ist das perfekte Arbeitsgerät. Sie garantiert den notwendigen Schutz beim täglichen Umgang mit Ihren kostbaren Sammelstücken - und sollte immer griffbereit liegen!

Länge: 120 mm

Material Beschichtung: Weich-PVC

☛ 2014



Made in Germany

### DIGITALE MÜNZWAAGEN

Multiverwendungsabdeckung kann als Waagtafelt verwendet werden und schützt die Wiegeplattform (Größe: 68 x 50 mm). Ohne Batterien.

Format: 115 x 60 x 20 mm



Digitale Taschen-Münzwaage, Präzision bis 0,1 g

Wägebereich: max. 1000 g

☛ 8047



Digitale Taschen-Münzwaage, Präzision bis 0,01 g

Wägebereich: max. 500 g

☛ 8046



### ULTRASCHALLREINIGER

Zur schonenden und hygienischen Reinigung durch Ultraschallwellen von Münzen, Uhren, Schmuck, Brillen, CDs/DVDs, Rasierköpfe, Bestecke, Zahnprothesen u.v.m. Der Ultraschall erzeugt kleinste Druckwellen die in der Reinigungsflüssigkeit Millionen winziger Luftblasen entstehen lassen. Durch deren Zerplatzen werden Oberflächen absolut gründlich gesäubert und selbst der Schmutz in engsten Ecken und kleinsten Vertiefungen wird mit diesem Verfahren vollständig entfernt und von der Lösung aufgenommen.

☛ 8090

- Schonendes Reinigungsverfahren mit Wasser oder Reinigungsmittel
- Edelstahlbehälter
- Feinmaschiger Einlegekorb aus Kunststoff sowie Uhren- und CD/DVD-Halter
- Klappdeckel mit großem Sichtfenster
- Fassungsvermögen: 750 ml
- LCD Display
- 5 Zeitintervalle einstellbar
- Elektroanschluss (Eurostecker)

Für beste Resultate empfehlen wir zur Reinigung Ihrer Münzen unseren Münzen-Reiniger (8015).

Format: 209 x 195 x 128 mm



# REINIGUNGSMITTEL



Made in EU

## Münzen-Reinigungsmittel auf Natron-Basis (Pulver)

Erst reinigen, dann tauchen.  
Einsetzbar für: Alle Münzen  
Lieferumfang: 250 g  
€ 8135



Made in Germany

## Münzen-Reiniger

Erst reinigen, dann tauchen.  
Einsetzbar für: Alle Münzen  
Lieferumfang: 250 ml  
€ 8015



Made in Germany

## Tauchbad für Silbermünzen

Einsetzbar für: Silbermünzen  
Lieferumfang: 375 ml  
€ 8092



Made in Germany

## Tauchbad für Goldmünzen

Einsetzbar für: Goldmünzen  
Lieferumfang: 375 ml  
€ 8091



€ 8096, 8098, 8099, 8095:  
Gefahrenhinweise

### Achtung

H319 Verursacht schwere Augenreizungen.



Made in Germany

## Tauchbad für Goldmünzen

Reinigt, entoxydiert, pflegt, mit Aufheller und Anlaufschutz.  
Einsetzbar für: Goldmünzen  
Lieferumfang: 250 ml  
€ 8096



Made in Germany

## Tauchbad für Kupfer- und Nickelmünzen

Reinigt, entoxydiert, pflegt, mit Aufheller und Anlaufschutz.  
Einsetzbar für: Kupfer-Nickelmünzen  
Lieferumfang: 250 ml  
€ 8098



Made in Germany

## Tauchbad für Kupfer- und Messingmünzen

Reinigt, entoxydiert, pflegt, mit Aufheller und Anlaufschutz.  
Einsetzbar für: Kupfer- und Messingmünzen  
Lieferumfang: 250 ml  
€ 8099



Made in Germany

## Tauchbad für Bi-Metallmünzen

Reinigt, entoxydiert, pflegt, mit Aufheller und Anlaufschutz.  
Einsetzbar für: Bi-Metallmünzen, z.B. für 2 €  
Lieferumfang: 250 ml  
€ 8097



Made in Germany

## Tauchbad für Silbermünzen

Reinigt, entoxydiert, pflegt, mit Aufheller und Anlaufschutz.  
Einsetzbar für: Silbermünzen  
Lieferumfang: 250 ml  
€ 8095

Alle Reinigungsmittel für Kinder unzugänglich aufbewahren! Sicherheitsdatenblätter können über [www.lindner-original.de](http://www.lindner-original.de) abgerufen werden.

# KARAT SAMMELALBUM FÜR PRESSED PENNIES

Wattierter karat-Ringbinder aus Kunststoff-Folie im „Pressed Penny“-Design mit 2 karat-Münzblättern und weißen Zwischenblättern.

**Lieferumfang:** Ringbinder und 2 karat-Münzblätter K3W.

**Material Ringbinder:** Wattierter karat-Ringbinder aus Kunststoff-Folie im „Pressed Penny“-Design.

**Format Ringbinder:** 210 x 230 x 35 mm

**Mechanik:** 4-Ring, 45/65/45 mm

**Fassungsvermögen:** ca. 10 karat-Münzblätter

### Weitere Unterbringungsmöglichkeiten für Pressed Pennies:

Taschenalbum für Münzen siehe Seite 47.  
HARTBERGER® Münzrähmchen siehe Seite 14-15.

Karat

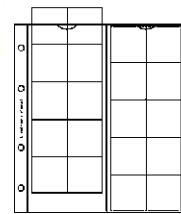
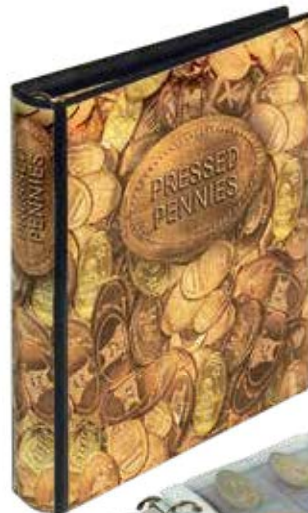

Ergänzungsblätter sind im 5er-Pack erhältlich (K3W).

○ K3W



Made in Germany



€ 1136



€ 1136R



€ 810D - S



## KARAT SAMMELALBUM FÜR 0-EURO SOUVENIRSCHNEINE MIT 10 FOLIENBLÄTTERN

Wattierter karat-Ringbinder aus Kunststoff-Folie im „Euro Souvenir“-Design mit 10 glasklaren, geteilten Folienblättern.

**Lieferumfang:** Ringbinder, 10 glasklare, geteilte Folienblätter (K02)

**Material Ringbinder:** Wattierter karat-Ringbinder aus Kunststoff-Folie im „Euro Souvenir“-Design.

**Format Ringbinder:** 210 x 230 x 35 mm

**Mechanik:** 4-Ring, 45/65/45 mm

**Fassungsvermögen:** ca. 50 Folienblätter.

Ergänzungsblätter sind im 10er-Pack erhältlich (K02).



Made  
in  
Germany

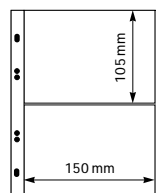

**Ergänzungsblätter:**  
karat-Folienblatt mit  
2 Taschen  
10er-Packung.

○ K02



### Schutzhüllen für 0-Euro Souvenirscheine

Material: glasklare, weichmacher- und säurefreie Hart-PVC-Folie; 0,10 mm, 50er-Packung.

☞ 893LP

## PUBLICA M SAMMELALBUM FÜR 0-EURO SOUVENIRSCHNEINE MIT 10 FOLIENBLÄTTERN

Wattierter PUBLICA M-Ringbinder aus Kunststoff-Folie im „Euro Souvenir“-Design, bestückt mit 10 glasklaren Multi collect-Folienblättern für jeweils 6 Belege.

**Lieferumfang:** Ringbinder, 10 glasklare Folienblätter für jeweils 6 Belege (MU3103)

**Material Ringbinder:** Kunststoff-Folie wattiert und geschweißt

**Format Ringbinder:** 245 x 270 x 60 mm

**Mechanik:** 4-Ring, 45/65/45 mm

**Fassungsvermögen:** mind. 50 Folienblätter.

Ergänzungsblätter sind im 10er-Pack erhältlich (Artikel-Nr. MU3103).

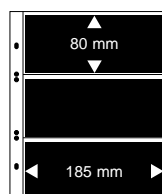

**Ergänzungsblätter:**  
Multi collect-Banknotenblätter  
3 Taschen, mit drei schwarzen  
Folieneinlagen, 10er-Packung.

● MU3103

Made  
in  
Germany



## BANKNOTENALBUM REGULAR





Hier finden Sammler die ideale Aufbewahrung für ihre wertvollen Banknoten. Der beliebte LINDNER Ringbinder 1104 ist mit Klarsichthüllen aus weichmacherfreier, glasklarer Hart-PVC-Folie bestückt sowie jeweils einem Blanko-Schutzblatt, wahlweise in weiß oder schwarz.





**Lieferumfang:**

- 10 Klarsichthüllen mit je 2 Taschen 240 x 140 mm.
- 10 Klarsichthüllen mit je 3 Taschen 240 x 90 mm.
- 20 Karton-Zwischenblätter.

**Format Ringbinder:** 305 x 317 x 50 mm

**Mechanik:** LINDNER 18-Ring

Zwischenblätter weiß	Zwischenblätter schwarz	Zwischenblätter weiß	Zwischenblätter schwarz
			
🛒 2810 - G	🛒 2815 - G	🛒 2810-814 - G	🛒 2815-814 - G
🛒 2810 - S	🛒 2815 - S	🛒 2810-814 - S	🛒 2815-814 - S
🛒 2810 - B	🛒 2815 - B	🛒 2810-814 - B	🛒 2815-814 - B
🛒 2810 - H	🛒 2815 - H	🛒 2810-814 - H	🛒 2815-814 - H
🛒 2810 - W	🛒 2815 - W	🛒 2810-814 - W	🛒 2815-814 - W

Banknoten-Klarsichthüllen	glasklar, mit weißem Zwischenblatt		glasklar, mit schwarzem Zwischenblatt	
	 1x	 10x	 1x	 10x
1 Tasche, 240 x 290 mm	🛒 833	🛒 833P	🛒 853	🛒 853P
2 Taschen, 240 x 140 mm	🛒 830	🛒 830P	🛒 850	🛒 850P
3 Taschen, 240 x 90 mm	🛒 831	🛒 831P	🛒 851	🛒 851P
4 Taschen, 240 x 65 mm	🛒 832	🛒 832P	🛒 852	🛒 852P

Weitere Ringbinder, passend für die Banknotenblätter mit 18-Ring-Lochung, finden Sie auf Seite 72-74.

## BANKNOTENALBUM SRS

Stabiler Ringbinder mit Einband aus schwarzer, geschäumter Kunststoff-Folie. Die genarbte Oberfläche in Lederoptik verleiht dem Ringbinder einen individuellen Charakter. Die Standard-Mechanik macht den Ringbinder universell einsetzbar. Lieferung inkl. 2 schwarzen Deckblättern.





**Lieferumfang:**

- 10 Klarsichthüllen mit je 2 Taschen 240 x 140 mm.
- 10 Klarsichthüllen mit je 3 Taschen 240 x 90 mm.
- 20 weiße Karton-Zwischenblätter.

**Format Ringbinder:** 305 x 317 x 50 mm

**Mechanik:** 4-Ring, 80/80/80 mm (passend auch für 18-Ring)

	
🛒 SRSBN	🛒 SRSBN-814

Banknoten-Klarsichthüllen	glasklar, mit weißem Zwischenblatt		glasklar, mit schwarzem Zwischenblatt	
	 1x	 10x	 1x	 10x
1 Tasche, 240 x 290 mm	🛒 833	🛒 833P	🛒 853	🛒 853P
2 Taschen, 240 x 140 mm	🛒 830	🛒 830P	🛒 850	🛒 850P
3 Taschen, 240 x 90 mm	🛒 831	🛒 831P	🛒 851	🛒 851P
4 Taschen, 240 x 65 mm	🛒 832	🛒 832P	🛒 852	🛒 852P

Weitere Verwendungsmöglichkeiten des Ringbinders SRS finden Sie auf Seite 74.



**SCHUTZHÜLLEN FÜR BANKNOTEN**  
siehe Seite 57.



# BANKNOTENALBUM

Wattierter LINDNER Ringbinder im Banknoten-Design mit je 5 Klarsichthüllen mit 2 und 3 Taschen und Zwischenblättern. Das Album ist mit und ohne Schutzkassette erhältlich.

**Lieferumfang:**

- 5 Klarsichthüllen mit je 2 Taschen 240 x 140 mm.
- 5 Klarsichthüllen mit je 3 Taschen 240 x 90 mm.
- 10 Karton-Zwischenblätter.

**Format Ringbinder:** 305 x 317 x 50 mm

**Mechanik:** LINDNER 18-Ring

Zwischenblätter weiß	Zwischenblätter schwarz	Zwischenblätter weiß	Zwischenblätter schwarz	
🛒 3701W	🛒 3701S	🛒 3701W-814	🛒 3701S-814	🛒 3701R

Banknoten-Klarsichthüllen	glasklar, mit weißem Zwischenblatt		glasklar, mit schwarzem Zwischenblatt	
1 Tasche, 240 x 290 mm	🛒 833	🛒 833P	🛒 853	🛒 853P
2 Taschen, 240 x 140 mm	🛒 830	🛒 830P	🛒 850	🛒 850P
3 Taschen, 240 x 90 mm	🛒 831	🛒 831P	🛒 851	🛒 851P
4 Taschen, 240 x 65 mm	🛒 832	🛒 832P	🛒 852	🛒 852P

Weitere Ringbinder, passend für die Banknotenblätter mit 18-Ring-Lochung, finden Sie auf Seite 72-74.

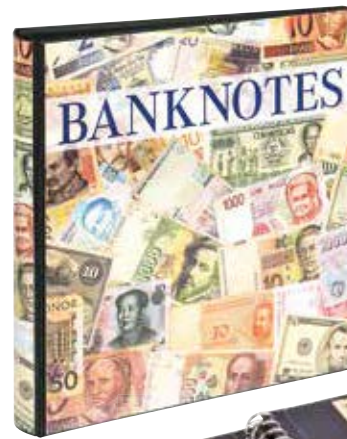

Made in Germany



# UNIPLATE FÜR BANKNOTEN

Zwei unterschiedliche Ringbinder mit 3-Ring-Mechanik stehen für die UNIPLATE Blätter zur Wahl:

**1 UNIPLATE Ringbinder Standard**

Standard-Ringbinder in blau aus geschäumter Kunststoff-Folie und glatter Oberfläche, unwattiert.

**2 UNIPLATE Ringbinder Luxus**

Luxus-Ringbinder in weinrot aus geschäumter Kunststoff-Folie und genarbter Oberfläche, wattiert.

**Format Ringbinder:** 270 x 295 x 65 mm

**Mechanik:** 3-Ring, 110/110 mm



Made in Germany

# UNIPLATE BLÄTTER FÜR BANKNOTEN

Material: Weichmacher- und säurefreie Hart-PVC-Folie.

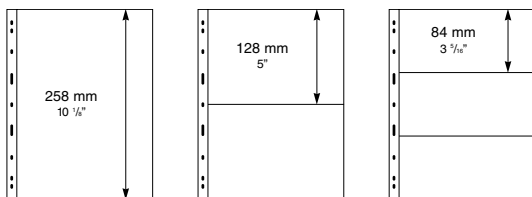

- 071      ● 072      ● 073
- 091      ○ 092      ○ 093

- **schwarz**  
(Blätter sind beidseitig bestückbar)  
5er-Packung
- **glasklar**  
5er-Packung

🛒 1712	🛒 1710	🛒 1711
🛒 1702	🛒 1700	🛒 1701

**Zwischenblätter**

Zwischenblätter aus schwarzem Karton für glasklare UNIPLATE Blätter, 5er-Packung. 🛒1786

Details sowie weitere Verwendungsmöglichkeiten des vielseitigen UNIPLATE-Systems finden Sie auf Seite 82.

## BANKNOTENALBUM PUBLICA M

Wattierter PUBLICA M Ringbinder mit 20 Multi collect-Banknotenblättern mit je 2 Taschen. Mit Schutzkassette aus kaschiertem Karton. Durch die herausnehmbaren schwarzen Folien-Einlegestreifen können die einzelnen Taschen entweder doppelt oder mit einem Beleg bestückt werden. Hierdurch bietet jedes Blatt Platz für bis zu 4 Belege.

### Lieferumfang:

20 Multi collect-Banknotenblätter mit je 2 Taschen 185 x 120 mm (MU1404).

**Format Ringbinder:** 250 x 280 x 75 mm

**Mechanik:** 4-Ring-Universal, 45/65/45 mm

Details sowie weitere Verwendungsmöglichkeiten des vielseitigen Multi collect-Systems finden Sie auf Seite 40-43.

## MULTI COLLECT FÜR BANKNOTEN

Wattierter Ringbinder aus geschäumter Kunststoff-Folie. Die genarbte Oberfläche in Lederoptik verleiht dem Ringbinder einen individuellen Charakter. Die für Multi collect typische 4-Ring-Mechanik garantiert eine leichte Handhabung. Der Ringbinder beeindruckt durch sein hohes Fassungsvermögen. Das großzügige Rückenfenster bietet ausreichend Platz für die Auflistung der Inhalte.

**Format Ringbinder:** 245 x 270 x 80 mm

**Mechanik:** 4-Ring, 40/80/40 mm

1302 - G	1300 - G	1301 - G
1302 - S	1300 - S	1301 - S
1302 - B	1300 - B	1301 - B
1302 - H	1300 - H	1301 - H
1302 - W	1300 - W	1301 - W

## MULTI COLLECT BANKNOTENBLÄTTER

Material: Weichmacher- und säurefreie Hart-PVC-Folie.

- **schwarz, beidseitig bestückbar**  
10er-Packung
- **glasklar**  
10er-Packung
- **glasklar, mit schwarzen Einlegeblättern**  
10er-Packung

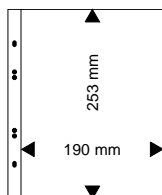

● MU1311  
○ MU1321

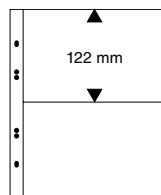

● MU1312  
○ MU1322

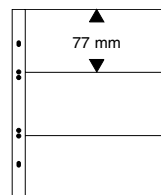

● MU1313  
○ MU1323

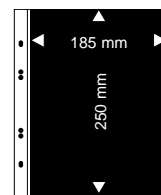

○ MU1405

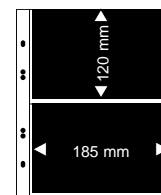

○ MU1404

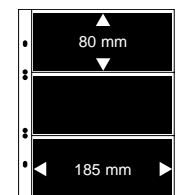

○ MU3103

### Zwischenblätter

Folien-Zwischenblätter, weichmacherfrei. 20er-Packung. **MU1385**

Zwischenblätter aus schwarzem Papier. 10er-Packung. **MU1386**



## PUBLICA LS FÜR BANKNOTEN

Wattierter Ringbinder aus geschäumter Kunststoff-Folie mit Standard-Mechanik zur platzsparenden, sicheren und repräsentativen Unterbringung. Das großzügige Rückenfenster bietet Platz für die Auflistung der Inhalte. Passend für unsere Einsteckblätter A4 und sonstige Blätter im DIN A4-Format mit Standard-Lochung.

**Format Ringbinder:** 290 x 315 x 60 mm

**Mechanik:** 4-Ring, 80/80/80 mm



Passende Banknotenblätter in schwarz oder glasklar:



2 Streifen  
150 x 220 mm

- 4102
  - 8812
- (10er-Packung)



3 Streifen  
97 x 220 mm

- 4103
  - 8813
- (10er-Packung)



Made  
in  
Germany

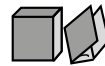

3533 - G
3533 - S
3533 - B
3533 - H
3533 - W



3503 - G
3503 - S
3503 - B
3503 - H
3503 - W



3504 - G
3504 - S
3504 - B
3504 - H
3504 - W

Details sowie weitere Verwendungsmöglichkeiten des vielseitigen PUBLICA-Systems finden Sie auf Seite 86-88.

## BANKNOTENALBUM PUBLICA M

Wattierter PUBLICA M Ringbinder im Banknoten-Design mit je 10 Multi collect-Banknotenblättern mit 2 und 3 Taschen.

Mit schwarzer Schutzkassette aus kaschiertem Karton. Durch die herausnehmbaren schwarzen Folien-Einlegestreifen können die einzelnen Taschen entweder doppelt oder mit einem Beleg bestückt werden. Hierdurch bietet jedes Blatt Platz für bis zu 4 bzw. 6 Belege.

**Lieferumfang:**

10 Multi collect-Banknotenblätter mit je 2 Taschen 185 x 120 mm (MU1404)

10 Multi collect-Banknotenblätter mit je 3 Taschen 185 x 80 mm (MU3103)

**Format Ringbinder:** 245 x 270 x 60 mm

**Mechanik:** 4-Ring-Universal, 45/65/45 mm



Made  
in  
Germany

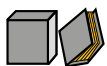

3537E



3537



3537R

Details sowie weitere Verwendungsmöglichkeiten des vielseitigen Multi collect-Systems finden Sie auf Seite 40-43.

## FIRMO UNIVERSALALBEN

Die FIRMO Universalalben mit ihrem hochwertigen Kunstleder-Einband bieten viel Platz für Banknoten, FDCs, Briefe, Fotos, Postkarten u.v.m. Die Kunststoff-Hüllen aus Polypropylen mit schwarzem Trennblatt können von beiden Seiten bestückt werden. Die Seiten sind innen offen und schützen die Belege so optimal gegen Herausfallen und Verschmutzung. Die Alben sind handwerklich sorgfältig gearbeitet und bestechen durch ihre schlichte Eleganz.

### FIRMO XL

Mit 56 glasklaren, von beiden Seiten doppelt bestückbaren Kunststoff-Hüllen aus PP mit schwarzem Trennblatt.

Für 224 Belege bis zu einer Größe von 245 x 132 mm.

Format: 285 x 305 x 75 mm

🛒 812XL

### FIRMO L

Mit 54 glasklaren, von beiden Seiten bestückbaren Kunststoff-Hüllen aus PP mit schwarzem Trennblatt.

Für 108 Belege bis zu einer Größe von 245 x 132 mm.

Format: 285 x 155 x 75 mm

🛒 812L



## TASCHEALBUM FÜR BANKNOTEN

Handliches Taschenalbum mit wattiertem, dunkelblauem Kunststoff-Einband.

Mit 20 glasklaren Kunststoff-Hüllen. Ideal für z.B. Banknoten, Postkarten oder sonstige Belege.



● 812XL-R  
● 812XL-B  
● 812XL-S

● 812L-R  
● 812L-B  
● 812L-S



● 812-R  
● 812-B  
● 812-S

### FIRMO

Mit 54 glasklaren, von beiden Seiten bestückbaren Kunststoff-Hüllen aus PP mit schwarzem Trennblatt.

Für 108 Belege bis zu einer Größe von 190 x 130 mm.

Format: 230 x 155 x 75 mm

🛒 812



● S818

● S817

Format: 230 x 155 x ca. 20 mm  
Einsetzbar für: Banknoten/Belege bis 210 x 125 mm.

🛒 S818

Format: 195 x 110 x ca. 20 mm  
Einsetzbar für: Banknoten/Belege bis 175 x 85 mm.

🛒 S817



# SCHUTZHÜLLEN FÜR BANKNOTEN

Alle Schutzhüllen bestehen aus glasklarer, weichmacher- und säurefreier Hart-PVC-Folie. Folienstärke: 0,10 mm.  
**Angegebene Maße sind Innenmaße in Millimeter, offene Seite rot.**

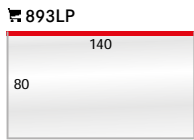

z. B. für Banknoten  
50er-Packung

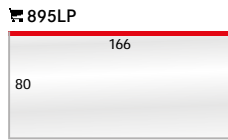

z. B. für US-Dollar  
50er-Packung

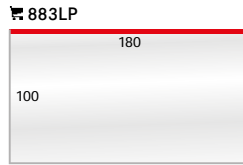

z. B. für FDC  
50er-Packung

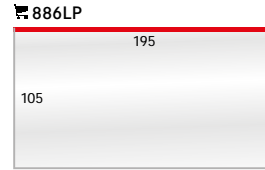

z. B. für lange Briefe  
50er-Packung

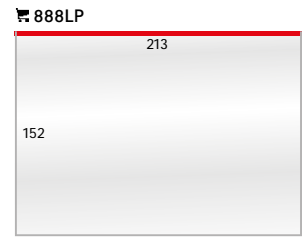

z. B. für DIN A5, ETB's  
50er-Packung

# FREESTYLE SCHUTZHÜLLEN FÜR BANKNOTEN

## DIE BELIEBTESTEN LINDNER SCHUTZHÜLLEN MIT SELBSTKLEBESTREIFEN AM RAND

Für Banknoten, Postkarten, Briefe ... Mit Hilfe des Selbstklebestreifens können die Schutzhüllen individuell auf jedem Albumblatt angebracht. Hierdurch können die Schutzhüllen in jedes gängige Sammelsysteme integriert werden.

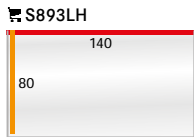

z. B. für Banknoten  
25er-Packung

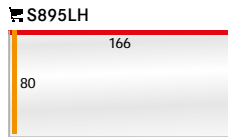

z. B. für US-Dollar  
25er-Packung

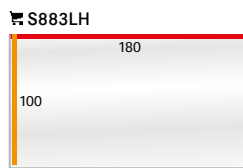

z. B. für FDC  
25er-Packung

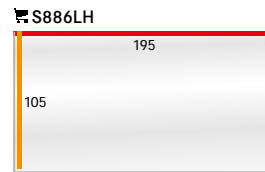

z. B. für lange Briefe  
25er-Packung

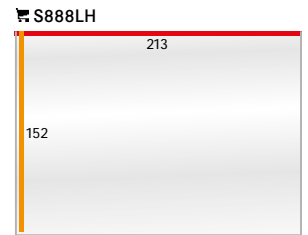

z. B. für DIN A5, ETB's  
25er-Packung

Eine ausführliche Beschreibung der LINDNER Schutzhüllen bzw. LINDNER T-freestyle Schutzhüllen mit all seinen Möglichkeiten finden Sie auf den Seiten 90/91.

# KLAPPHÜLLEN FÜR BANKNOTEN

Einfaches und schonendes Einlegen des Belegs. Einfach aufklappen, Beleg einlegen, zuklappen und mit Klappverschluss verschließen. Bester Schutz durch dicke Hartfolie.

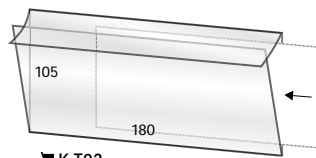

z. B. für Banknoten  
bis 178 x 103 mm  
50er-Packung

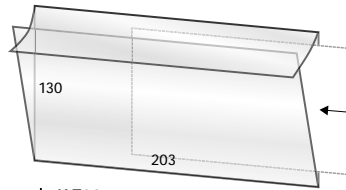

z. B. für Banknoten  
bis 201 x 127 mm  
50er-Packung

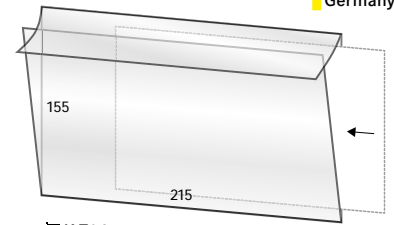

z. B. für Banknoten  
bis 214 x 152 mm  
50er-Packung

Kennzeichnung gemäß Verordnung (EG)  
Nr. 1272/2008 Gefahrenhinweise:

**ERNI A (8070)**

**Achtung**

- H315 Verursacht Hautreizungen.
- H319 Verursacht schwere Augenreizungen.
- H411 Giftig für Wasserorganismen, mit langfristiger Wirkung.



**ERNI B (8071)**

**Achtung**

- H290 Kann gegenüber Metallen korrosiv sein.
- H315 Verursacht Hautreizungen.
- H319 Verursacht schwere Augenreizungen.
- H317 Kann allergische Hautreaktionen verursachen.
- H351 Kann vermutlich Krebs erzeugen.
- H373 Kann die Organe schädigen bei längerer oder wiederholter Exposition.



Lieferung ohne Inhalt/Dekoration. Produktänderungen vorbehalten.



# ERNI PFLEGEPRODUKTE

Hier dreht sich alles um Perfektion und Werterhaltung!  
 Inhalt: 200 ml.

Zur Entfernung von Stockflecken in drei einfachen Arbeitsschritten. ERNI A desinfiziert, mit ERNI B wird ausgewaschen.

**ERNI A und ERNI B sind nur zusammen verwendbar.**  
**Für die sachgemäße Reinigung bitte Gebrauchsanweisung beachten.**

- 8070 ERNI A, 200 ml
- 8071 ERNI B, 200 ml



vor der Reinigung

nach der Reinigung

## DAS LINDNER T-SYSTEM

Jedes Blatt des LINDNER T-Systems besteht aus einem PERMAPHIL®-Kartonblatt und einer am linken Rand aufgeklebten Hart-PVC-Folienhülle. Die Folienhüllen sind frei von Säuren und Weichmachern. Bei den Folienhüllen stehen viele Varianten mit unterschiedlich hohen und unterschiedlich breiten Einsteckstreifen zur Verfügung.

Die Briefmarken werden in die Folienstreifen eingesteckt und sind dadurch beidseitig durch die Folientasche geschützt. Dank der hochwertigen Folienqualität bieten die Folienhüllen eine „glasklare Sicht“ auf die Marken. Die schonende Klemmwirkung an der Foliennaht, welche durch ein spezielles Folienschweißverfahren entsteht, gewährleistet, dass die Briefmarken am vorgesehenen Platz festgehalten werden und nicht verrutschen können. Die Folienhülle ist durch ein spezielles Klebeverfahren am linken Rand fest mit dem Kartonblatt verbunden. Dies ermöglicht ein einfaches Umblättern. Hierdurch können die Vorder- und die Rückseite der Briefmarken betrachtet werden, ohne diese aus der sicheren Folie entnehmen zu müssen. Dies ist ein typisches Merkmal des LINDNER T-Systems.

Die hohe Material- und Verarbeitungsqualität sichert darüber hinaus eine leichte und bequeme Entnahme der Marken, ohne Beschädigungen befürchten zu müssen. Alle Blätter des LINDNER T-Systems haben eine 18-Ring-Lochung, welche jederzeit einen sicheren Halt in allen LINDNER Ringbindern mit 18-Ring-Mechanik gewährleistet. Die LINDNER Ringbinder finden Sie auf Seite 72-74.

## LINDNER T-VORDRUCKBLÄTTER

Vordruckblätter hat LINDNER für diejenigen Sammler entwickelt, die von einzelnen oder mehreren Ländern die kompletten Briefmarkenjahrgänge sammeln möchten. Die erschienenen Briefmarken sind auf den Kartonblättern vorgedruckt und geben jeder Marke einen festen Platz vor. Sie geben dabei die Hilfestellung, eine vollständige Darstellung des jeweiligen Jahrgangs zu bekommen. Im philatelistischen Büro bei LINDNER sorgen Mitarbeiterinnen und Mitarbeiter für die Erfassung der veröffentlichten Briefmarken und bereiten für fast 150 Länder und Gebiete das veröffentlichte Briefmarkensortiment auf. Wer international sammeln möchte, kommt um die Vordruckblätter nicht herum. Sie geben dem Sammler die Gewissheit, eine vollständige Sammlung zu besitzen.

Briefmarken zeigen große Ereignisse eines Staates, sie informieren über Erdteile, Organisationen und Völkergemeinschaften, geben Einblick in die Kultur und zeigen Höhepunkte aus Geschichte, Politik und Wissenschaften. So erleben Sie internationale Ereignisse auf der ganzen Welt hautnah mit. Die Vordruckblätter geben eine Vorfreude auf noch nicht im Album befindliche Briefmarken und man kann sehen, nach welchen Marken man noch auf die Suche gehen muss. Stecken Sie die Briefmarke in den Folienstreifen an den hierzu durch den Vordruck vorgegebenen Platz. Sie können die Marken passgenau über den Briefmarken-Vordruck legen. Die Marke liegt nun komplett geschützt in der Folienhülle.

Zu den Vordruckblättern erscheinen jährlich Nachträge vom vorangegangenen Kalenderjahr. Damit bleibt Ihre Sammlung immer auf dem aktuellen Stand.

## LINDNER DOPPEL-T-VORDRUCKBLÄTTER

LINDNER doppel-T-Vordruckblätter sind geschaffen worden für Sammler, welche zusätzlich zu den postfrischen Marken auch die entsprechenden gestempelten Marken in Vordruckblättern sammeln möchten, ohne die Vordruckblätter doppelt erwerben zu müssen. Die Briefmarken sind auf der Vorder- und der Rückseite des Kartonblattes abgebildet. Gleichzeitig ist auf der Vorder- und der Rückseite eine Folienhülle aufgeklebt. Die postfrischen Marken können hierdurch auf der Vorderseite und die gestempelten Marken auf der Rückseite untergebracht werden.

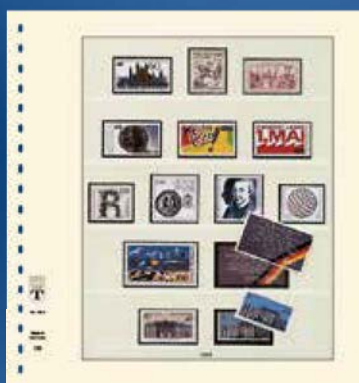





Die Anfänge der Albenproduktion in Schömberg Mitte der 50er Jahre.

## LINDNER T-BLANKO UND LINDNER dT-BLANKO FÜR MOTIVSAMMLER UND INDIVIDUALISTEN

Dieses System bietet für Individualisten und Kreative zahlreiche Möglichkeiten, die Seiten der Briefmarkensammlung selbst zu gestalten. Im Gegensatz zu den Vordruckblättern ist der Bereich, in dem die Briefmarken eingesteckt werden, unbedruckt. Zum individuellen Aufbau der Briefmarkensammlung hält das LINDNER T-Blanko-System über 80 verschiedene Blattvarianten mit unterschiedlichen Folienhüllen zur Auswahl.

Ein großer Vorteil des LINDNER T-Blanko-Systems besteht darin, dass die Briefmarken zur Neu- oder Umgestaltung der Seite oder der gesamten Sammlung jederzeit mühelos entnommen werden können. Hierdurch wird das Blatt nicht beschädigt und kann für eine weitere Gestaltung wiederverwendet werden.

Für die Sammler, die ihre Sammlung gerne mit Texten und/oder Bildern unterlegen möchten, bieten die LINDNER Beschriftungsblätter zahlreiche Möglichkeiten. Die Beschriftungsblätter werden zunächst per Hand oder am Computer mit Texten und Bildern gestaltet und dann einfach zwischen Folienblatt und Kartonblatt eingelegt. Hierdurch wird jede Seite zum individuellen Blickfang. Die Größen der Beschriftungsblätter sind genau auf die verschiedenen T-Blanko-Blätter abgestimmt.

## DIE LINDNER PAPIERQUALITÄT

Um eine Briefmarkensammlung vor Alterungsprozessen und schädlichen Umwelteinflüssen zu schützen, verwendet LINDNER bei seinen Systemen exklusiv das PERMAPHIL®-Papier, welches sich durch beeindruckende Sicherheitseigenschaften auszeichnet:

- ph-Wert von über 7,5 - dadurch säurefrei,
- alterungsbeständig durch niedrigen Kalziumkarbonatanteil im Papier,
- frei von verholzten Fasern,
- keinen optischen Aufheller,
- keine säurebildenden Bestandteile,
- chlorfrei gebleicht,
- in stabiler Albumqualität,
- Papierstärke: 200g/qm.



# T-BLANKO-BLÄTTER

Dieses System bietet für Individualisten und Kreative zahlreiche Möglichkeiten, die Seiten der Briefmarkensammlung selbst zu gestalten. Im Gegensatz zu den Vordruckblättern ist der Bereich, in dem die Briefmarken eingesteckt werden, unbedruckt. Zum individuellen Aufbau der Briefmarkensammlung hält das LINDNER T-Blanko-System über 80 verschiedene Blattvarianten mit unterschiedlichen Folienhüllen zur Auswahl.

Ein großer Vorteil des LINDNER T-Blanko-Systems besteht darin, dass die Briefmarken zur Neu- oder Umgestaltung der Seite oder der gesamten Sammlung jederzeit mühelos entnommen werden können. Hierdurch wird das Blatt nicht beschädigt und kann für eine weitere Gestaltung wiederverwendet werden.

Für die Sammler, die ihre Sammlung gerne mit Texten und/oder Bildern unterlegen möchten, bieten die LINDNER Beschriftungsblätter zahlreiche Möglichkeiten. Die Beschriftungsblätter werden zunächst per Hand oder am Computer mit Texten und Bildern gestaltet und dann einfach zwischen Folienblatt und Kartonblatt eingelegt. Hierdurch wird jede Seite zum individuellen Blickfang. Die Größen der Beschriftungsblätter sind genau auf die verschiedenen T-Blanko-Blätter abgestimmt.

Um eine Briefmarkensammlung vor Alterungsprozessen und schädlichen Umwelteinflüssen zu schützen, verwendet LINDNER bei seinen Systemen exklusiv das PERMAPHIL®-Papier. So bleibt Ihre Briefmarkensammlung über Jahrzehnte hinaus erhalten.

Format: 272 x 296 mm  
Papierstärke: 200g/qm



BESCHRIFTUNGSBLÄTTER  
siehe Seite 64

## VORTEILSANGEBOT: RINGBINDER-SET REGULAR (1124) INKL. 2 PACKUNGEN T-BLANKO- ODER dT-BLANKO-BLÄTTER NACH WAHL

**Lieferumfang:**  
Ringbinder-Set REGULAR (Best-Nr. 1124),  
inkl. 2x 10er-Packung T-Blanko-Blätter nach Wahl  
oder 2x 5er-Packung dT-Blanko-Blätter nach Wahl.



- 1124TB - G
- 1124TB - S
- 1124TB - B
- 1124TB - H
- 1124TB - W

Lieferung ohne Inhalt/Dekoration. Produktänderungen vorbehalten.

### 1 TASCHE

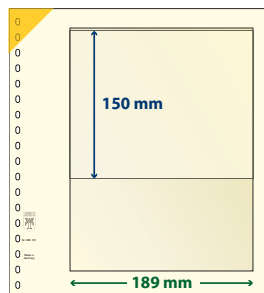

802101  
802101P (10er-Packung)  
Passendes Beschriftungsblatt: A

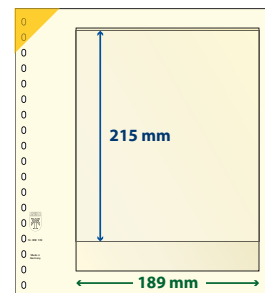

802102  
802102P (10er-Packung)  
Passendes Beschriftungsblatt: A

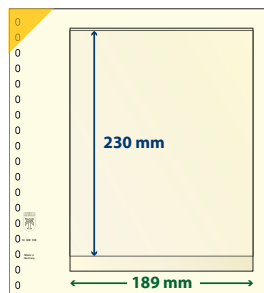

802108  
802108P (10er-Packung)  
Passendes Beschriftungsblatt: A

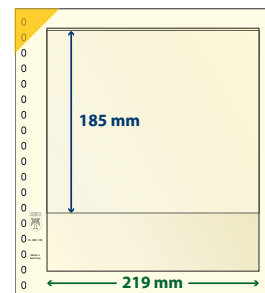

802109  
802109P (10er-Packung)  
Passendes Beschriftungsblatt: B

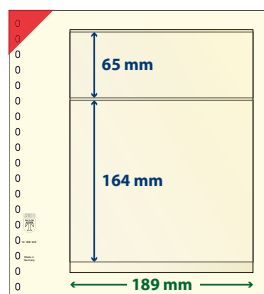

802203  
802203P (10er-Packung)  
Passendes Beschriftungsblatt: A

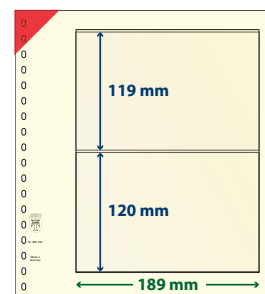

802204  
802204P (10er-Packung)  
Passendes Beschriftungsblatt: A

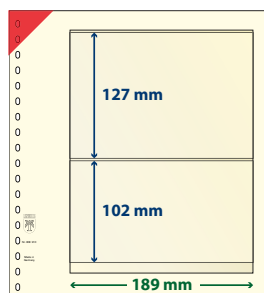

802210  
802210P (10er-Packung)  
Passendes Beschriftungsblatt: A

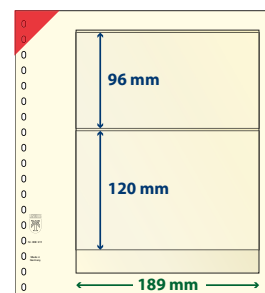

802211  
802211P (10er-Packung)  
Passendes Beschriftungsblatt: A

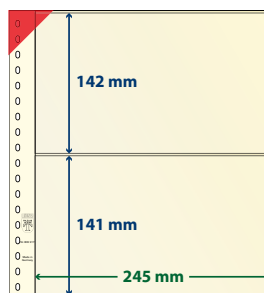

802217  
802217P (10er-Packung)  
Passendes Beschriftungsblatt: E

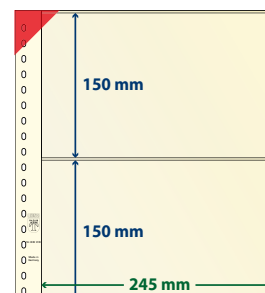

802218  
802218P (10er-Packung)  
Passendes Beschriftungsblatt: E



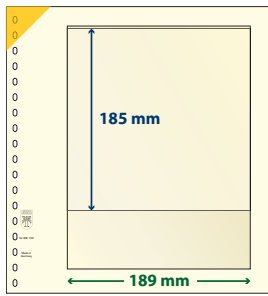

802103  
802103P (10er-Packung)  
Passendes Beschriftungsblatt: A

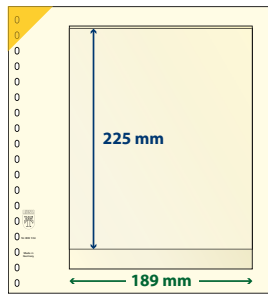

802104  
802104P (10er-Packung)  
Passendes Beschriftungsblatt: A

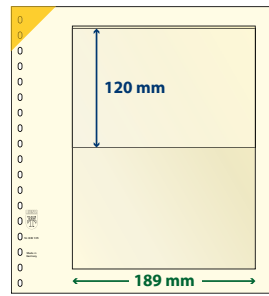

802105  
802105P (10er-Packung)  
Passendes Beschriftungsblatt: A

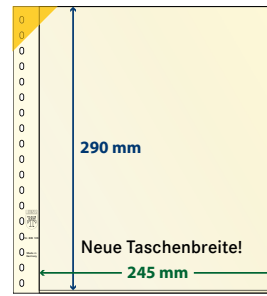

802106  
802106P (10er-Packung)  
Passendes Beschriftungsblatt: E

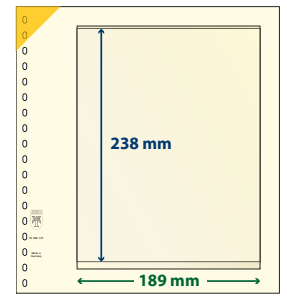

802107  
802107P (10er-Packung)  
Passendes Beschriftungsblatt: A

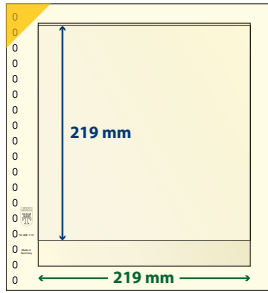

802110  
802110P (10er-Packung)  
Passendes Beschriftungsblatt: B

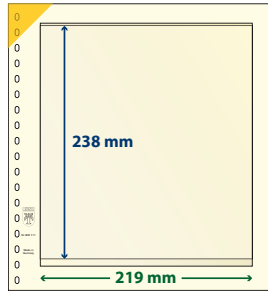

802111  
802111P (10er-Packung)  
Passendes Beschriftungsblatt: B

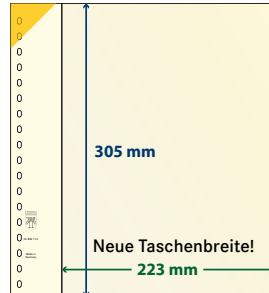

802112  
802112P (10er-Packung)  
Format: 272 x 305 mm

2 TASCHEN

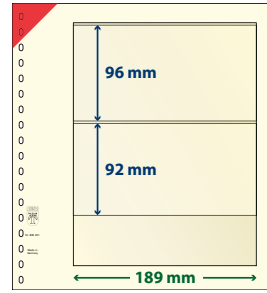

802201  
802201P (10er-Packung)  
Passendes Beschriftungsblatt: A

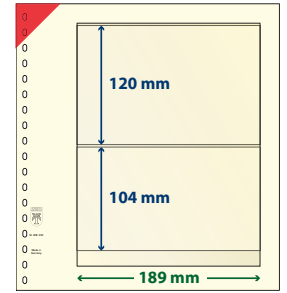

802202  
802202P (10er-Packung)  
Passendes Beschriftungsblatt: A

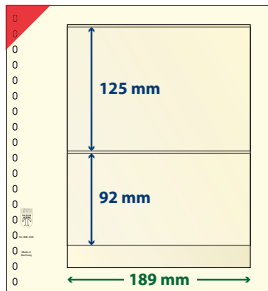

802205  
802205P (10er-Packung)  
Passendes Beschriftungsblatt: A

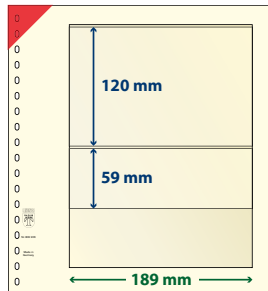

802206  
802206P (10er-Packung)  
Passendes Beschriftungsblatt: A

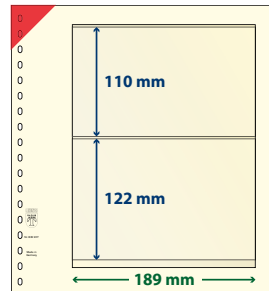

802207  
802207P (10er-Packung)  
Passendes Beschriftungsblatt: A

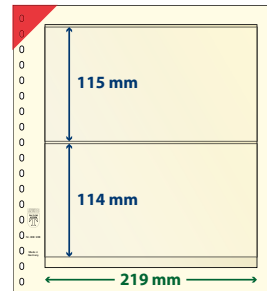

802208  
802208P (10er-Packung)  
Passendes Beschriftungsblatt: B

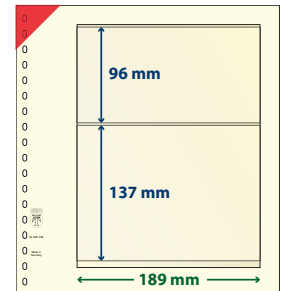

802209  
802209P (10er-Packung)  
Passendes Beschriftungsblatt: A

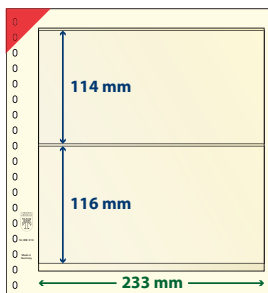

802212  
802212P (10er-Packung)  
Passendes Beschriftungsblatt: C

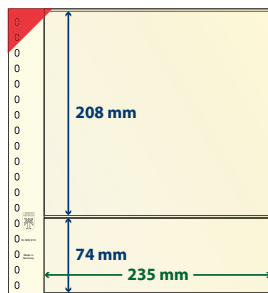

802213  
802213P (10er-Packung)  
Passendes Beschriftungsblatt: D

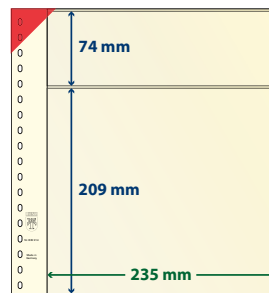

802214  
802214P (10er-Packung)  
Passendes Beschriftungsblatt: D

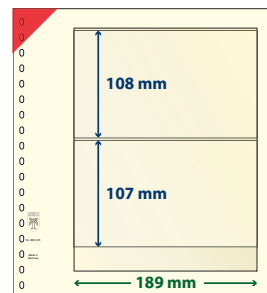

802215  
802215P (10er-Packung)  
Passendes Beschriftungsblatt: A

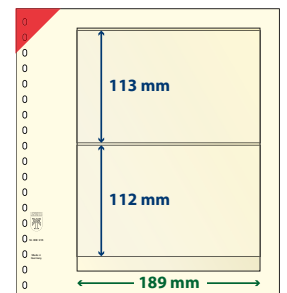

802216  
802216P (10er-Packung)  
Passendes Beschriftungsblatt: A

3 TASCHEN

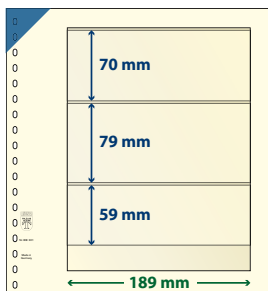

802301  
802301P (10er-Packung)  
Passendes Beschriftungsblatt: A

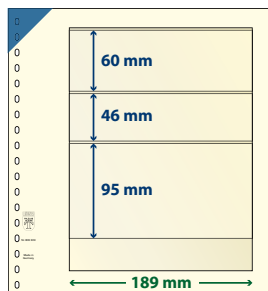

802302  
802302P (10er-Packung)  
Passendes Beschriftungsblatt: A

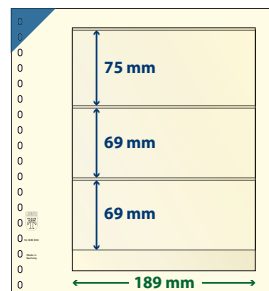

802303  
802303P (10er-Packung)  
Passendes Beschriftungsblatt: A

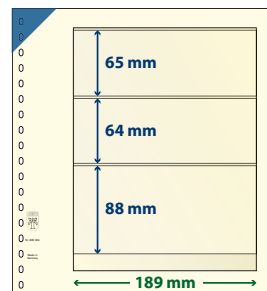

802304  
802304P (10er-Packung)  
Passendes Beschriftungsblatt: A

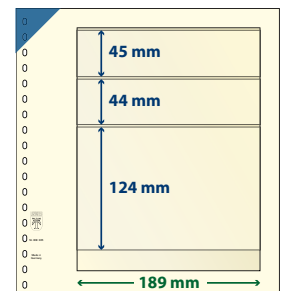

802305  
802305P (10er-Packung)  
Passendes Beschriftungsblatt: A

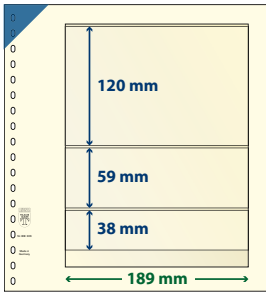

802306  
802306P (10er-Packung)  
Passendes Beschriftungsblatt: A

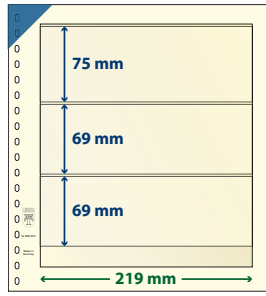

802307  
802307P (10er-Packung)  
Passendes Beschriftungsblatt: B

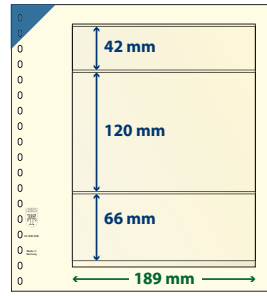

802308  
802308P (10er-Packung)  
Passendes Beschriftungsblatt: A

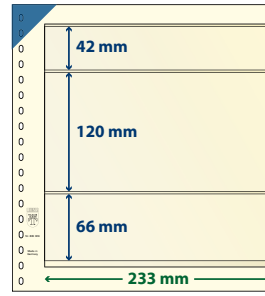

802309  
802309P (10er-Packung)  
Passendes Beschriftungsblatt: C

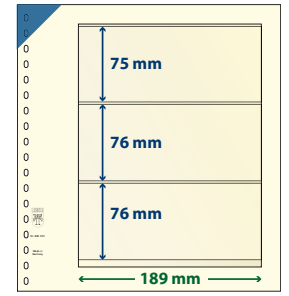

802310  
802310P (10er-Packung)  
Passendes Beschriftungsblatt: A

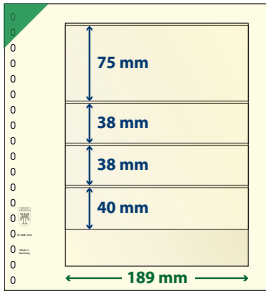

802403  
802403P (10er-Packung)  
Passendes Beschriftungsblatt: A

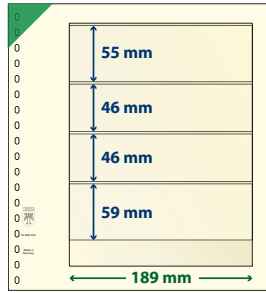

802404  
802404P (10er-Packung)  
Passendes Beschriftungsblatt: A

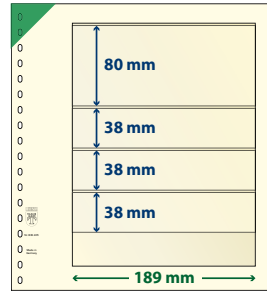

802405  
802405P (10er-Packung)  
Passendes Beschriftungsblatt: A

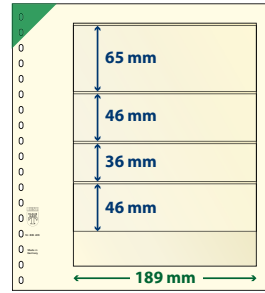

802406  
802406P (10er-Packung)  
Passendes Beschriftungsblatt: A

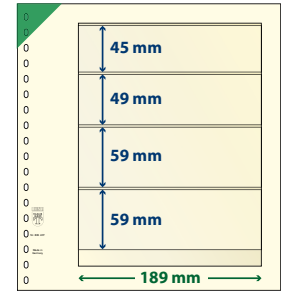

802407  
802407P (10er-Packung)  
Passendes Beschriftungsblatt: A

5 TASCHEN

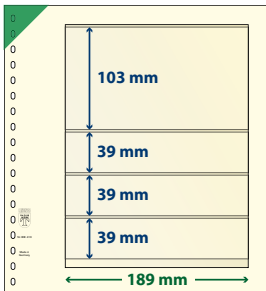

802413  
802413P (10er-Packung)  
Passendes Beschriftungsblatt: A

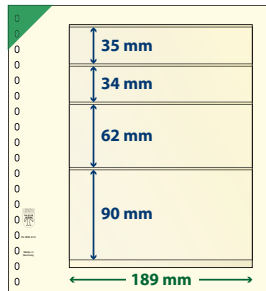

802414  
802414P (10er-Packung)  
Passendes Beschriftungsblatt: A

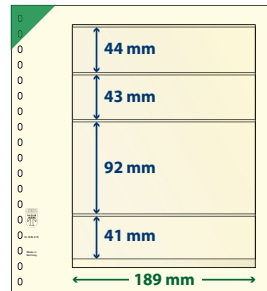

802415  
802415P (10er-Packung)  
Passendes Beschriftungsblatt: A

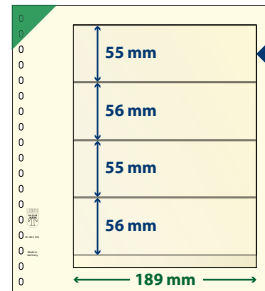

802420  
802420P (10er-Packung)  
Schmalseite geöffnet  
Passendes Beschriftungsblatt: A

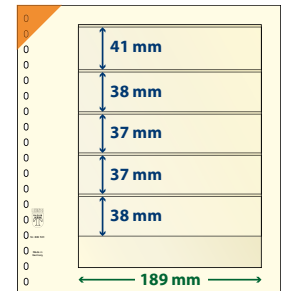

802501  
802501P (10er-Packung)  
Passendes Beschriftungsblatt: A

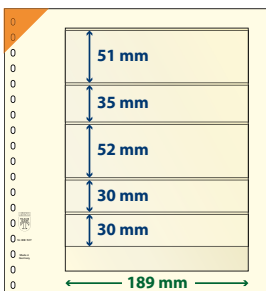

802507  
802507P (10er-Packung)  
Passendes Beschriftungsblatt: A

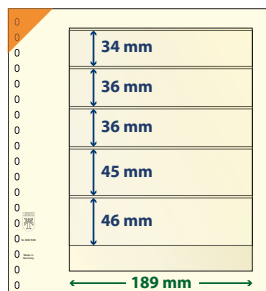

802508  
802508P (10er-Packung)  
Passendes Beschriftungsblatt: A

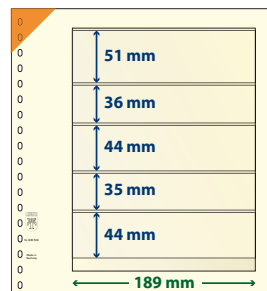

802509  
802509P (10er-Packung)  
Passendes Beschriftungsblatt: A

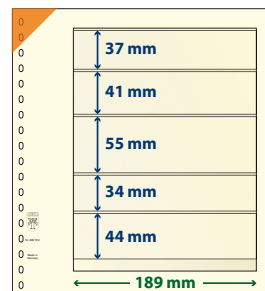

802510  
802510P (10er-Packung)  
Passendes Beschriftungsblatt: A

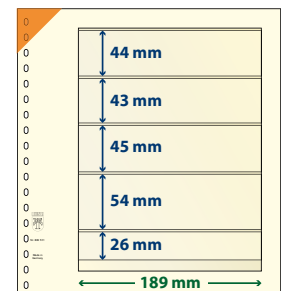

802511  
802511P (10er-Packung)  
Passendes Beschriftungsblatt: A

7 TASCHEN

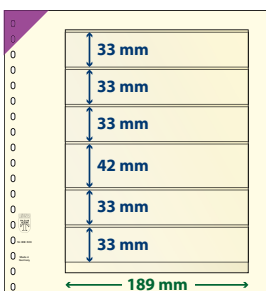

802603  
802603P (10er-Packung)  
Passendes Beschriftungsblatt: A

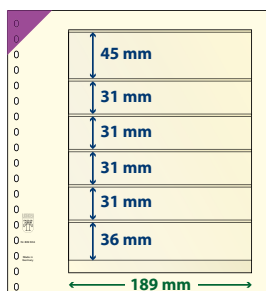

802604  
802604P (10er-Packung)  
Passendes Beschriftungsblatt: A

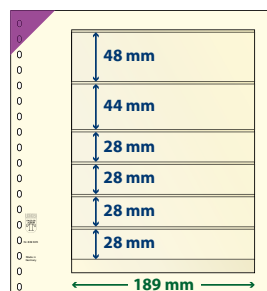

802605  
802605P (10er-Packung)  
Passendes Beschriftungsblatt: A

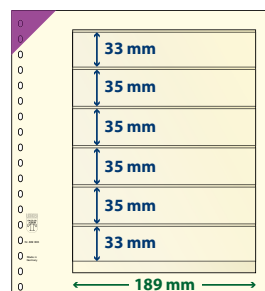

802606  
802606P (10er-Packung)  
Passendes Beschriftungsblatt: A

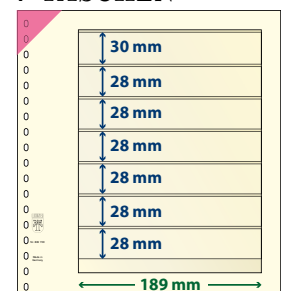

802700  
802700P (10er-Packung)  
Passendes Beschriftungsblatt: A



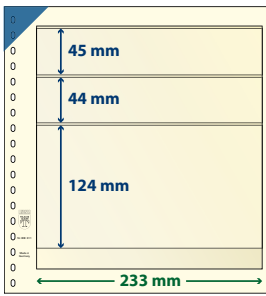

802311  
802311P (10er-Packung)  
Passendes Beschriftungsblatt: C

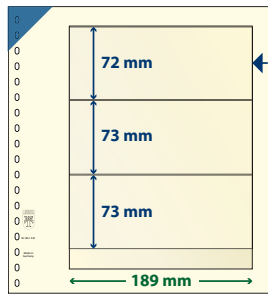

802320  
802320P (10er-Packung)  
Schmalseite geöffnet  
Passendes Beschriftungsblatt: A

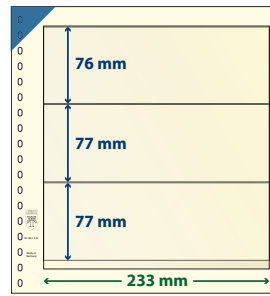

802322  
802322P (10er-Packung)  
Schmalseite geöffnet  
Passendes Beschriftungsblatt: C

4 TASCHEN

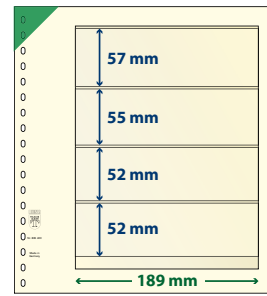

802400  
802400P (10er-Packung)  
Passendes Beschriftungsblatt: A

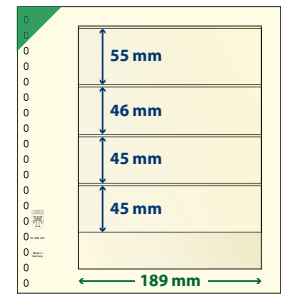

802401  
802401P (10er-Packung)  
Passendes Beschriftungsblatt: A

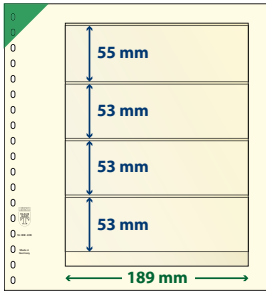

802408  
802408P (10er-Packung)  
Passendes Beschriftungsblatt: A

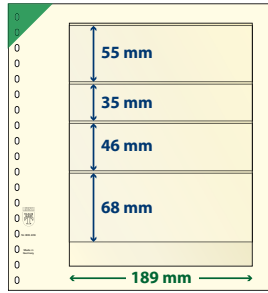

802409  
802409P (10er-Packung)  
Passendes Beschriftungsblatt: A

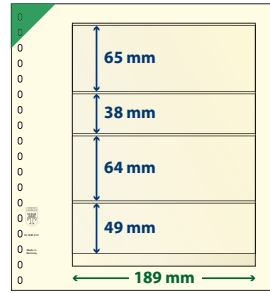

802410  
802410P (10er-Packung)  
Passendes Beschriftungsblatt: A

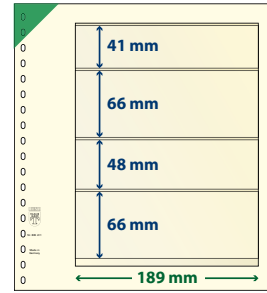

802411  
802411P (10er-Packung)  
Passendes Beschriftungsblatt: A

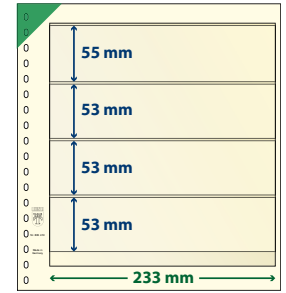

802412  
802412P (10er-Packung)  
Passendes Beschriftungsblatt: C

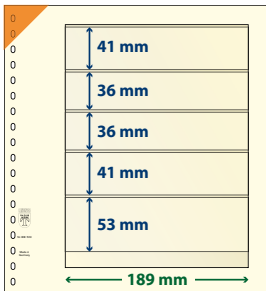

802502  
802502P (10er-Packung)  
Passendes Beschriftungsblatt: A

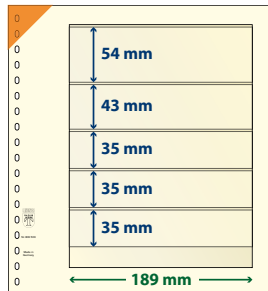

802503  
802503P (10er-Packung)  
Passendes Beschriftungsblatt: A

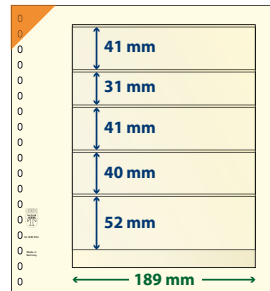

802504  
802504P (10er-Packung)  
Passendes Beschriftungsblatt: A

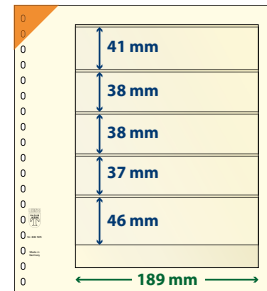

802505  
802505P (10er-Packung)  
Passendes Beschriftungsblatt: A

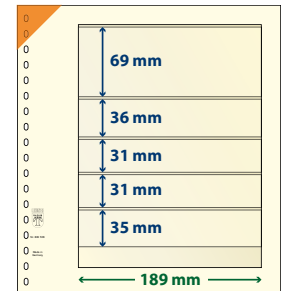

802506  
802506P (10er-Packung)  
Passendes Beschriftungsblatt: A

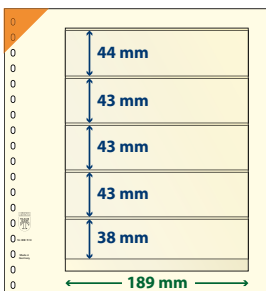

802512  
802512P (10er-Packung)  
Passendes Beschriftungsblatt: A

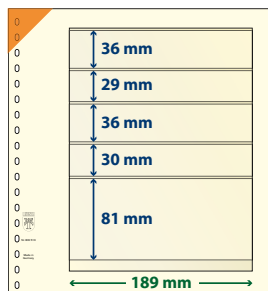

802513  
802513P (10er-Packung)  
Passendes Beschriftungsblatt: A

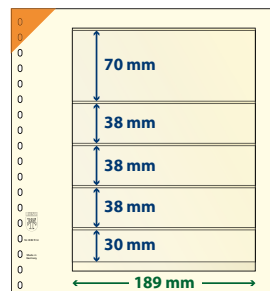

802514  
802514P (10er-Packung)  
Passendes Beschriftungsblatt: A

6 TASCHEN

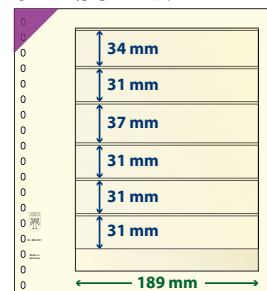

802601  
802601P (10er-Packung)  
Passendes Beschriftungsblatt: A

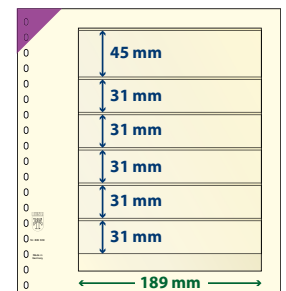

802602  
802602P (10er-Packung)  
Passendes Beschriftungsblatt: A

8 TASCHEN

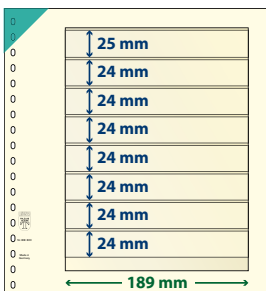

802800  
802800P (10er-Packung)  
Passendes Beschriftungsblatt: A

STREIFEN FÜR ROLLENMARKEN

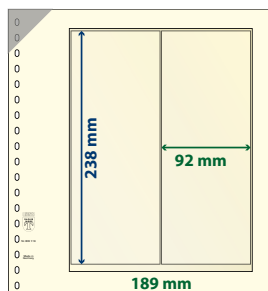

802119  
802119P (10er-Packung)  
Streifen für Rollenmarken  
Passendes Beschriftungsblatt: A

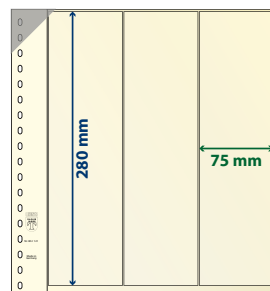

802121  
802121P (10er-Packung)  
Streifen für Rollenmarken  
Passendes Beschriftungsblatt: D

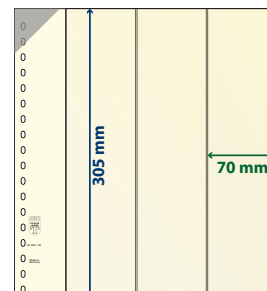

802122  
802122P (10er-Packung)  
Streifen für Rollenmarken  
Format: 272 x 305 mm

# dT-BLANKO-BLÄTTER

DIE BELIEBTESTEN T-BLANKO-BLÄTTER IM DOPPEL-T-SYSTEM MIT EINER ZUSÄTZLICHEN FOLIENHÜLLE AUF DER RÜCKSEITE

## 1 TASCHE

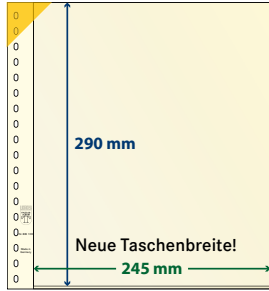

dt802106P (5er-Packung)  
Passendes Beschriftungsblatt: E

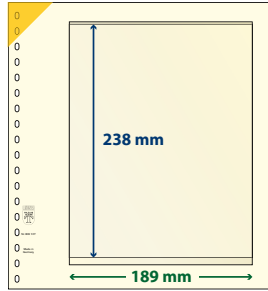

dt802107P (5er-Packung)  
Passendes Beschriftungsblatt: A

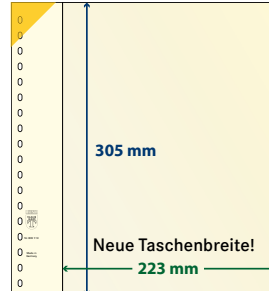

dt802112P (5er-Packung)  
Format: 272 x 305 mm

## 2 TASCHEN

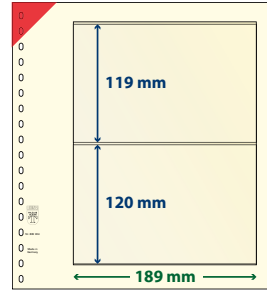

dt802204P (5er-Packung)  
Passendes Beschriftungsblatt: A

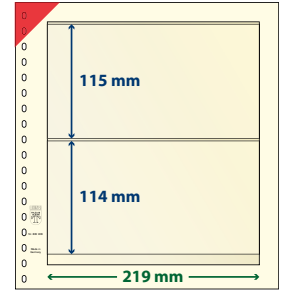

dt802208P (5er-Packung)  
Passendes Beschriftungsblatt: B

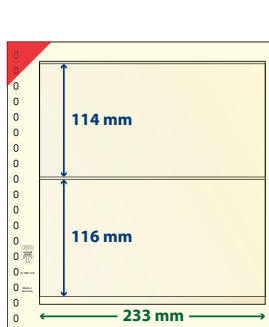

dt802212P (5er-Packung)  
Passendes Beschriftungsblatt: C

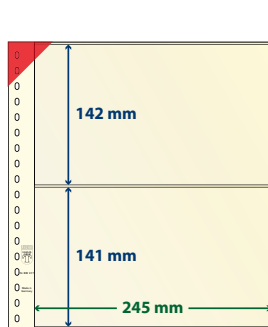

dt802217P (5er-Packung)  
Passendes Beschriftungsblatt: E

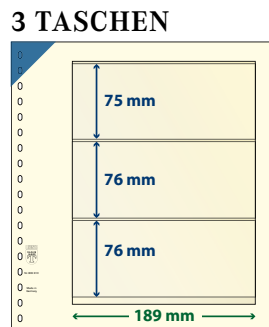

dt802310P (5er-Packung)  
Passendes Beschriftungsblatt: A

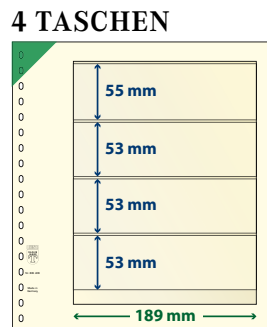

dt802408P (5er-Packung)  
Passendes Beschriftungsblatt: A

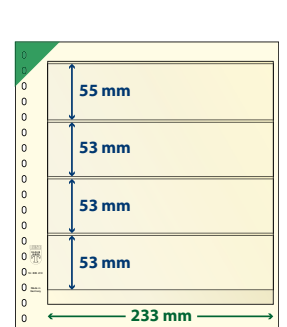

dt802412P (5er-Packung)  
Passendes Beschriftungsblatt: C

## 5 TASCHEN

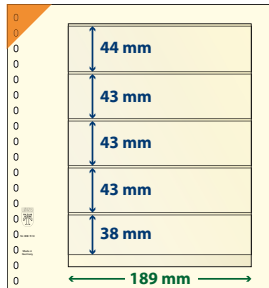

dt802512P (5er-Packung)  
Passendes Beschriftungsblatt: A

## 6 TASCHEN

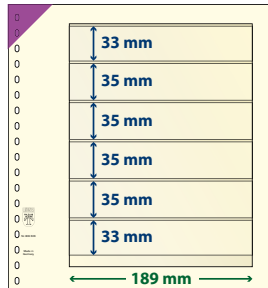

dt802606P (5er-Packung)  
Passendes Beschriftungsblatt: A

## 7 TASCHEN

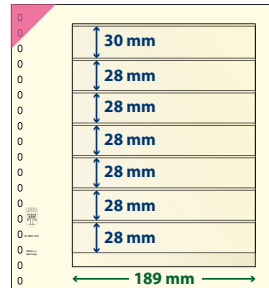

dt802700P (5er-Packung)  
Passendes Beschriftungsblatt: A

## 8 TASCHEN

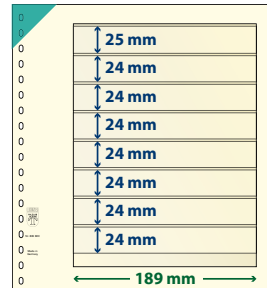

dt802800P (5er-Packung)  
Passendes Beschriftungsblatt: A

Format: 272 x 296 mm  
Papierstärke: 200g/qm



## BLATTSCHUTZHÜLLEN

glasklare, weichmacherfreie Hart-PVC-Folie zum Einschleiben von Blanko-Blättern.

### 18-Ring-Lochung

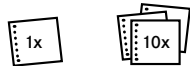

Passend für LINDNER Blattformat 272 x 296 mm (802 - 802do). Öffnung an der gelochten Seite.	dt880	dt880P
Passend für DIN A4-Format 210 x 297 mm (804 - 804o). Öffnung an der gelochten Seite.	dt8804	dt8804P
Passend für DIN A4-Format 210 x 297 mm (805 - 805o)	---	dt8805-18-1

### 4-Ring-Lochung (UNIVERSAL)



Passend für DIN A4-Format 210 x 297 mm (805 - 805o)	dt8805-1	dt8805*
---	----------	---------

\* wie 8805-1, jedoch aus dünnerer, weichmacherfreier Polypropylen-Folie

## BESCHRIFTUNGSBLÄTTER

Das Beschriftungsblatt wird zwischen Folie und Albumblatt eingelegt. Es kann jederzeit herausgenommen und entweder mit Schrift und Bild ergänzt oder durch ein völlig neu gestaltetes Beschriftungsblatt ersetzt werden. Die schwarzen Beschriftungsblätter eignen sich optimal zur Hervorhebung besonders schöner Marken in Form und Farbe.

Blatt A Format: 249 x 183 mm	Blatt B Format: 249 x 215 mm	Blatt C Format: 249 x 228 mm	Blatt D Format: 296 x 231 mm	Blatt E Format: 296 x 242 mm
○ 802001 ● 802002	○ 802013 ● 802014	○ 802015 ● 802016	○ 802017 ● 802018	○ 802011 ● 802012
100er-Packung	100er-Packung	100er-Packung	100er-Packung	100er-Packung





# BLANKO-BLÄTTER

Beschriften, bedrucken, bemalen, bekleben, zuschneiden – Blanko-Blätter bieten zahlreiche Möglichkeiten, eine Briefmarken-Sammlung individuell zu gestalten. Unterschiedlichste holzfreie Karton-Ausführungen in stabiler Albenqualität stehen zur Wahl. Sie sind alterungsbeständig, säurefrei und

frei von verholzten Fasern. Für die Beschriftung mit PC, Laser- und Tintenstrahldrucker sowie für Schreibmaschinenbeschriftung eignen sich die Blanko-Blätter im Format DIN A4.

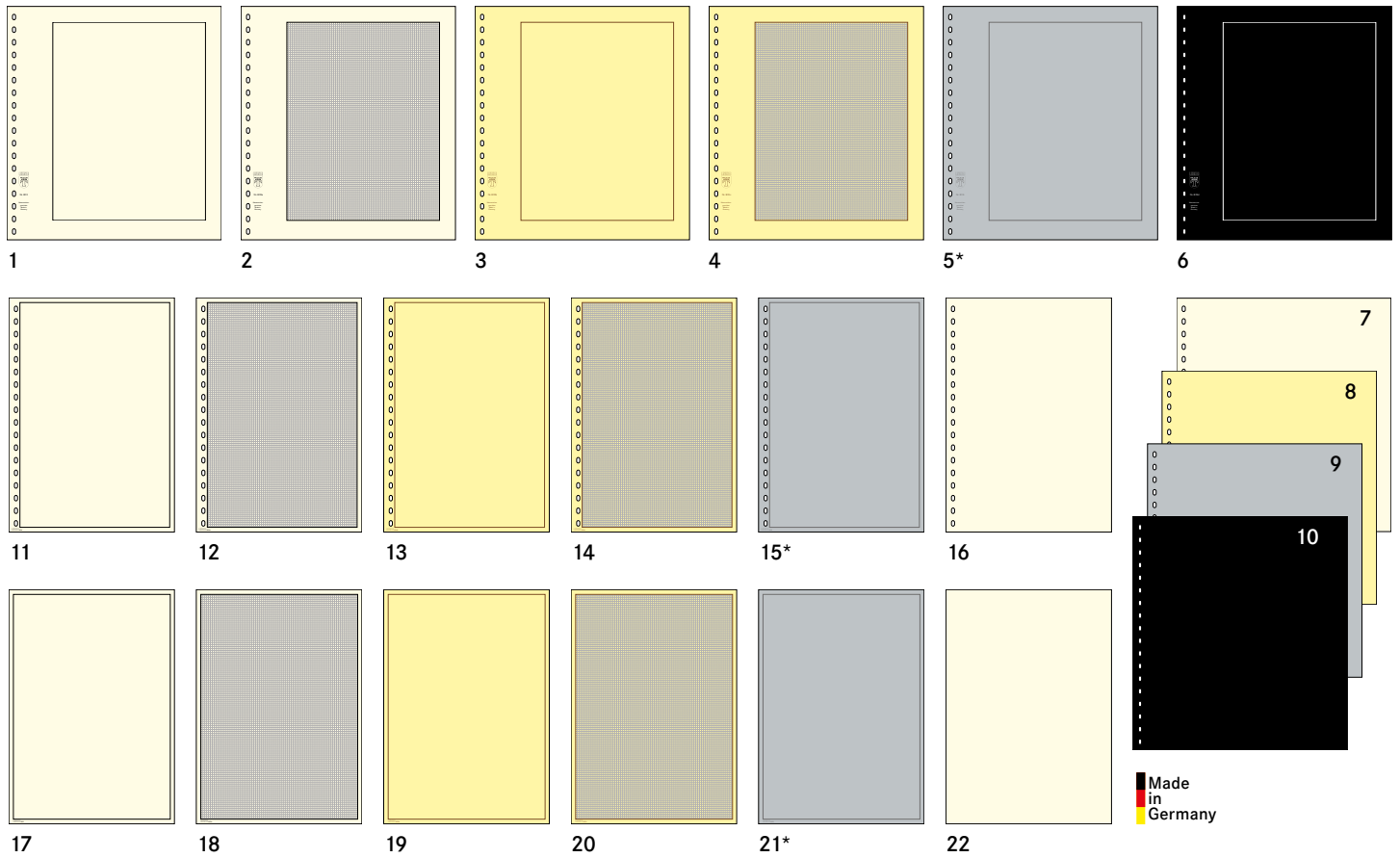

**mit 18-Ring-Lochung im LINDNER Blattformat (272 x 296 mm), passende Blattschutzhülle € 880.**

			Papierstärke
1	802	weißer Karton, schwarze Umrandungslinie (193 x 251 mm) (10er-Packung)	
2	802a	weißer Karton, schwarze Umrandungslinie (193 x 251 mm), silbergrauer Netzunterdruck (10er-Packung)	200 g/qm
3	802b	gelber Karton, braune Umrandungslinie (193 x 251 mm) (10er-Packung)	
4	802c	gelber Karton, braune Umrandungslinie (193 x 251 mm), feiner Netzunterdruck (10er-Packung)	160 g/qm
5	802i*	silbergrauer Karton, graue Umrandungslinie (193 x 251 mm) (10er-Packung)	170 g/qm
6	802d	schwarzer Karton, weiße Umrandungslinie (193 x 251 mm) (10er-Packung)	200 g/qm
7	802o	weißer Karton, unbedruckt (10er-Packung)	200 g/qm
8	802bo	gelber Karton, unbedruckt (10er-Packung)	160 g/qm
9	802io*	silbergrauer Karton, unbedruckt (10er-Packung)	170 g/qm
10	802do	schwarzer Karton, unbedruckt (10er-Packung)	200 g/qm

**mit 18-Ring-Lochung im Format DIN A4 (210 x 297 mm), passende Blattschutzhülle € 8804.**

11	804	weißer Karton, schwarze Umrandungslinie (190 x 285 mm) (10er-Packung)	
12	804a	weißer Karton, schwarze Umrandungslinie (190 x 285 mm), silbergrauer Netzunterdruck (10er-Packung)	170 g/qm
13	804b	gelber Karton, braune Umrandungslinie (190 x 285 mm) (10er-Packung)	
14	804c	gelber Karton, braune Umrandungslinie (190 x 285 mm), feiner Netzunterdruck (10er-Packung)	160 g/qm
15	804i*	silbergrauer Karton, graue Umrandungslinie (190 x 285 mm) (10er-Packung)	
16	804o	weißer Karton, unbedruckt (10er-Packung)	170 g/qm

**ohne Lochung im Format DIN A4 (210 x 297 mm), passende Blattschutzhüllen € 8805-18-1, 8805-1, 8805.**

17	805	weißer Karton, schwarze Umrandungslinie (199 x 286 mm) (10er-Packung)	
18	805a	weißer Karton, schwarze Umrandungslinie (199 x 286 mm), silbergrauer Netzunterdruck (10er-Packung)	170 g/qm
19	805b	gelber Karton, braune Umrandungslinie (199 x 286 mm) (10er-Packung)	
20	805c	gelber Karton, braune Umrandungslinie (199 x 286 mm), feiner Netzunterdruck (10er-Packung)	160 g/qm
21	805i*	silbergrauer Karton, graue Umrandungslinie (199 x 286 mm) (10er-Packung)	
22	805o	weißer Karton, unbedruckt (10er-Packung)	170 g/qm

Blattschutzhüllen siehe Seite 64. Passende Ringbinder finden Sie auf Seite 72-74.

# T-FREESTYLE FOLIENHÜLLEN

Folienhüllen der beliebtesten LINDNER T-Blanko-Blattvarianten mit bereits angebrachtem Selbstklebestreifen am linken Rand.  
Individuelle Sammlungsgestaltung mit allen Vorteilen des beliebten LINDNER T-Systems!

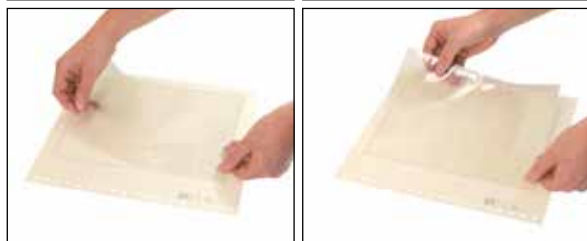
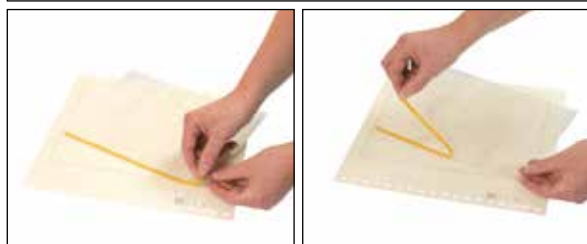
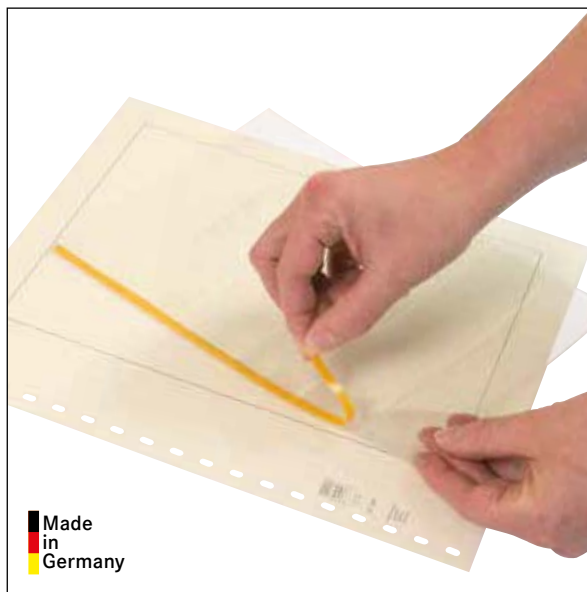

1. Legen Sie zunächst genau fest, an welcher Position der Albumseite Sie die Folienhülle fixieren wollen.
2. Ziehen Sie dann den Schutzstreifen des Selbstklebestreifens auf der Rückseite der Folienhülle ab.
3. Legen Sie den linken Rand der Folienhülle an der von Ihnen gewünschten Blattposition an und drücken Sie den linken Rand fest auf die Albumseite.

**Format:** 250 x 193 mm

**Maximale Einsteckbreite je Tasche/Streifen:** 189 mm

**Die praktischen Freestyle-Hüllen sind nun auch im Schutzhüllenformat erhältlich – siehe Seite 91.**



**S802107H**  
(5er-Packung)

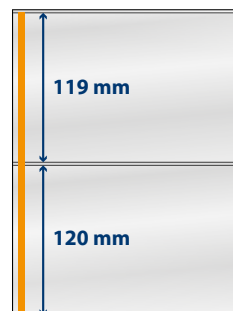

**S802204H**  
(5er-Packung)

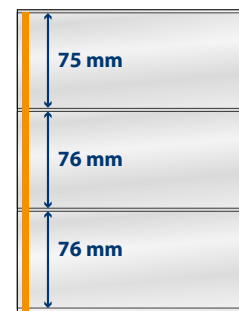

**S802310H**  
(5er-Packung)

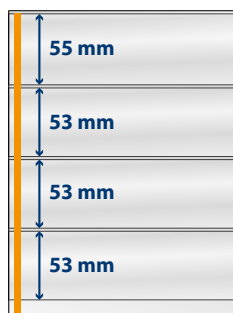

**S802408H**  
(5er-Packung)



**S802512H**  
(5er-Packung)



**S802606H**  
(5er-Packung)



**S802700H**  
(5er-Packung)



**S802800H**  
(5er-Packung)

Weichmacher-  
und säurefreie  
Folienhüllen

**Made  
in  
Germany**

## Beidseitiger Schutz der Marken. Glasklare Sicht auf die Marken.

Durch einfaches Umblättern können Vorder- und Rückseite der Marken betrachtet werden, ohne diese aus der sicheren Hülle entnehmen zu müssen.

Sicherer Halt der Marken durch die schonende Klemmwirkung an den Foliennähten.

LINDNER T-freestyle kann in jedes gängige Sammelsystem integriert werden und bietet so die Möglichkeit, eine vorhandene Sammlung ganz einfach und individuell zu ergänzen oder auszubauen und das ganz unabhängig vom bereits verwendeten Sammelsystem.

Entscheiden Sie selbst, auf welchem Blattformat und an welcher Position Sie die LINDNER T-freestyle Folienhülle positionieren.

Gestalten Sie die Albumseite nach Ihren Vorstellungen und bringen Sie danach die LINDNER T-freestyle Folienhülle an.

Eine noch flexiblere Sammlungsgestaltung bieten die LINDNER T-Blanko Beschriftungsblätter, welche auf das Format der LINDNER T-freestyle Folienhüllen abgestimmt sind. Gestalten Sie die Beschriftungsblätter zunächst nach Ihren Wünschen und Bedürfnissen und legen Sie diese dann zwischen die Folienhülle und die Albumseite. Dies bietet den Vorteil, dass die Albumseite durch Austausch des Beschriftungsblattes immer wieder verwendet werden kann.



# ZUBEHÖR ZUR BLATTGESTALTUNG

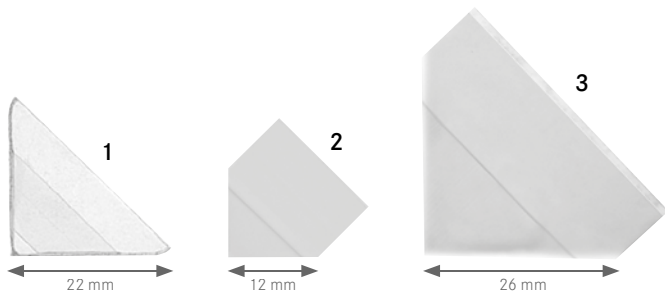

## SELBSTKLEBENDE GLASKLARE FOTOECKEN

So gestalten Sie Ihr Fotobuch perfekt! Damit Fotos perfekt positioniert werden können und sie jederzeit den richtigen Halt finden, bieten wir Ihnen unsere kleinen Helfer an.

1	802019	250 Stück
2	802029	600 Stück, Rückseite aus Papier
3	802039	100 Stück, extra große Ausführung zum Einkleben von Großfotos, Ganzsachen, Ersttagsbriefe usw.

## KLEBEFÄLZE

Vorgefalzt und garantiert säurefrei gummiert.

7040 1000er-Packung

7041 50 Tüten à 1000 Fälzen



## HINWEISPFEILE

Zur optischen Markierung, selbstklebend, Farbe: rot.

802020 100er-Packung



## SCHNEIDEGERÄT

- Schnittlänge max. 330 mm (A4+)
- Schneidegerät mit stabilem Metalltisch  
Tischgröße Außenmaß 440 x 190 mm
- Nützliche Formatlinien auf dem Tisch erleichtern die Ausrichtung des Schnittgutes
- Die transparente Papierklammer verhindert zuverlässig das Verrutschen des Papiers. Die robuste Führungsschiene für den Schneidkopf ist Garant für einen sauberen und geraden Schnitt.
- Gewicht 1,0 kg
- max. Schneidekapazität: 10 Blätter

Format: 440 x 190 x 70 mm

Material: Metall

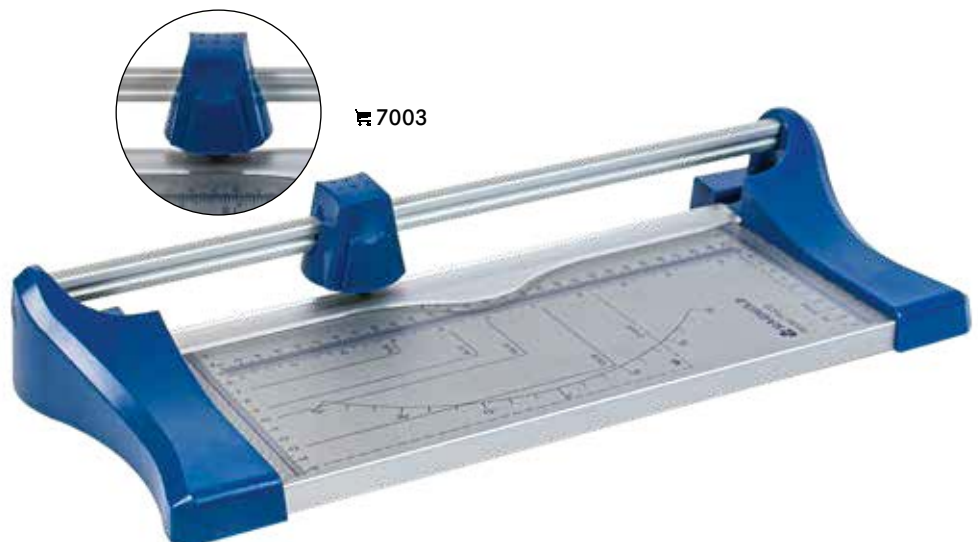

## VORTEILSANGEBOT: RINGBINDER-SET REGULAR (1124) INKL. 2 PACKUNGEN OMNIA-BLÄTTER NACH WAHL

### Lieferumfang:

Ringbinder-Set REGULAR (Best.-Nr. 1124), inkl. 2x 10er-Packung Omnia-Blätter nach Wahl.

Omnia-Einsteckblätter siehe Seite 70.



- 1124Omnia - G
- 1124Omnia - S
- 1124Omnia - B
- 1124Omnia - H
- 1124Omnia - W



Made in Germany

# KLEMMTASCHEN-PROGRAMM

Die dünne und extrem stabile Schutzhülle aus absolut weichmacherfreiem Polystyrol besteht aus einer gummierten Grundfolie und einer glasklaren Deckfolie. Zum Aufkleben der Taschen brauchen Sie nur deren Rückseite etwas anzufeuchten.

Teilweise sind noch Restbestände von nicht mehr aufgeführten Produkten vorhanden. Diese werden solange Vorrat reicht abverkauft.

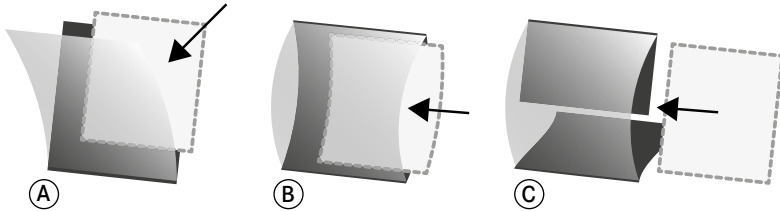

## KLEMMTASCHE:

Klemmtasche und eine gummierte Grundfolie zum Einstecken der Marken von der Seite oder oben. Klemmtaschen eignen sich durch Zuschnitt auch für aussergewöhnliche Markenformen.

## DOPPELTE KLEMMNAHT:

Oben und unten geschlossen, gummierte Grundfolie. Zum seitlichen Einstecken der Marken.

## KLEMMFIX:

Oben und unten geschlossen, Rückseite horizontal geschlitzt, gummierte Grundfolie. Garantiert rutschfester Halt der Marken.

## STREIFEN

Markengröße Breite x Höhe	schwarz	glasklar
<b>STREIFEN (A)</b> je 25 Stück, gelbe Verpackung		
210 x 21 mm	HA1021	HA2021
210 x 24 mm	HA1024	HA2024
210 x 25 mm	HA1025	HA2025
210 x 26 mm	HA1026	HA2026
210 x 27,5 mm	HA1027	HA2027
210 x 29 mm	HA1029	HA2029
210 x 30 mm	HA1030	HA2030
210 x 31 mm	HA1031	HA2031
210 x 32 mm	HA1032	HA2032
210 x 33 mm	HA1033	HA2033
210 x 34 mm	HA1034	HA2034
<b>STREIFEN (A)</b> je 25 Stück, grüne Verpackung		
210 x 35 mm	HA1035	HA2035
210 x 36 mm	HA1036	HA2036
210 x 37 mm	HA1037	HA2037
210 x 39 mm	HA1039	HA2039
210 x 40 mm	HA1040	HA2040
210 x 41 mm	HA1041	HA2041
210 x 43 mm	HA1043	HA2043
210 x 44 mm	HA1044	HA2044
210 x 48 mm	HA1048	HA2048
210 x 49 mm	HA1049	HA2049
210 x 52 mm	HA1052	HA2052
210 x 53 mm	HA1053	HA2053
210 x 55 mm	HA1055	HA2055

Markengröße Breite x Höhe	schwarz	glasklar
<b>STREIFEN (B)</b> mit doppelter Klemmnaht = oben und unten geschlossen je 10 Stück, weiße Verpackung		
210 x 58 mm	HA1058	HA2058
210 x 60 mm	HA1060	HA2060
210 x 64 mm	HA1064	HA2064
210 x 66 mm	HA1066	HA2066
210 x 68 mm	HA1068	HA2068
210 x 70 mm	HA1070	HA2070
210 x 72 mm	HA1072	HA2072
210 x 75 mm	HA1075	HA2075
210 x 78 mm	HA1078	HA2078
210 x 82 mm	HA1082	HA2082
210 x 86 mm	HA1086	HA2086

Breite x Höhe	schwarz	glasklar
<b>KLEMMFIX STREIFEN FÜR ROLLENMARKEN (C)</b> System Klemmfix = oben und unten geschlossen, Rückseite horizontal geschlitzt		
25 Stück 255 x 22 mm	HA1320	HA2320
20 Stück 385 x 22 mm	HA1321	HA2321
<b>KLEMMFIX STREIFEN (C)</b> System Klemmfix = oben und unten geschlossen, Rückseite horizontal geschlitzt je 22 Stück, beige Verpackung		
210 x 21 mm	HA4021	HA3021
210 x 22 mm	HA4022	HA3022
210 x 24 mm	HA4024	HA3024
210 x 25 mm	HA4025	HA3025
210 x 26 mm	HA4026	HA3026
210 x 27 mm	HA4027	HA3027
210 x 29 mm	HA4029	HA3029
210 x 30 mm	HA4030	HA3030
210 x 31 mm	HA4031	HA3031
210 x 32 mm	HA4032	HA3032
210 x 33 mm	HA4033	HA3033
210 x 34 mm	HA4034	HA3034
<b>KLEMMFIX STREIFEN (C)</b> System Klemmfix = oben und unten geschlossen, Rückseite horizontal geschlitzt je 15 Stück, beige Verpackung		
210 x 35 mm	HA4035	HA3035
210 x 36 mm	HA4036	HA3036
210 x 39 mm	HA4039	HA3039
210 x 40 mm	HA4040	HA3040
210 x 41 mm	HA4041	HA3041
210 x 42 mm	HA4042	HA3042
210 x 43 mm	HA4043	HA3043
210 x 44 mm	HA4044	HA3044
210 x 45 mm	HA4045	HA3045
210 x 48 mm	HA4048	HA3048
210 x 49 mm	HA4049	HA3049
210 x 52 mm	HA4052	HA3052
210 x 53 mm	HA4053	HA3053
210 x 55 mm	HA4055	HA3055

## SUPER LANGE STREIFEN

Markengröße Breite x Höhe	schwarz	glasklar	Verpackungs- einheit
<b>SUPER LANGE (SL) STREIFEN (265 mm) (B)</b> mit doppelter Klemmnaht = oben und unten geschlossen			
265 x 80 mm	HA12080	HA22080	10
265 x 85 mm	HA12085	HA22085	10
265 x 90 mm	HA12090	HA22090	10
265 x 95 mm	HA12095	HA22095	10
265 x 100 mm	HA12100	HA22100	10
265 x 105 mm	HA12105	HA22105	8
265 x 110 mm	HA12110	HA22110	8
265 x 115 mm	HA12115	HA22115	8
265 x 120 mm	HA12120	HA22120	8
265 x 125 mm	HA12125	HA22125	8
265 x 130 mm	HA12130	HA22130	7
265 x 135 mm	HA12135	HA22135	7
265 x 140 mm	HA12140	HA22140	7
265 x 145 mm	HA12145	HA22145	7
265 x 150 mm	HA12150	HA22150	7
265 x 155 mm	HA12155	HA22155	6
265 x 160 mm	HA12160	HA22160	6

## BLOCKSTREIFEN / DIN-FORMATE

Markengröße Breite x Höhe	schwarz	glasklar	VE
<b>BLOCKSTREIFEN (B)</b> mit doppelter Klemmnaht = oben und unten geschlossen			
130 x 85 mm	HA1201	HA2201	10
135 x 143 mm	HA1135143	-----	10
148 x 105 mm (DIN A6)	HA1202	HA2202	10
148 x 210 mm (DIN A5)	HA1206	HA2206	6
160 x 120 mm	HA1203	HA2203	10
210 x 170 mm	HA1204	HA2204	3
245 x 185 mm	HA1245185	-----	6
<b>A4 Großblock, mit doppelter Klemmnaht</b>			
297 x 210 mm (DIN A4)	HA1318	HA2318	5

Breite x Höhe	Markengröße Breite x Höhe	schwarz	glasklar	Verpackungs- einheit
<b>KLEMMFIX BLOCKSTREIFEN (C) für 10er-Bögen</b> System Klemmfix = oben und unten geschlossen, Rückseite horizontal geschlitzt				
115 x 164 mm	46 x 27,5 mm	HA1237	HA2237	8
129 x 90 mm	21,5 x 30,5 mm	HA1239	HA2239	8
138 x 82 mm	23 x 27,5 mm	HA1231	HA2231	13
153 x 68 mm	21,5 x 26 mm	HA1230	HA2230	13
156 x 111 mm	43 x 26 mm	HA1234	HA2234	8
156 x 116 mm	43 x 26 mm	HA1235	HA2235	8
165 x 99 mm	27,5 x 33 mm	HA1232	HA2232	8
196 x 138 mm	33 x 55 mm	HA1236	HA2236	5
198 x 83 mm	33 x 27,5 mm	HA1233	HA2233	8
210 x 105 mm	35 x 35 mm	HA1238	HA2238	6

Markengröße Breite x Höhe	schwarz	glasklar	VE
<b>KLEMMFIX BLOCKSTREIFEN (C)</b> System Klemmfix = oben und unten geschlossen, Rückseite horizontal geschlitzt			
162 x 115 mm	HA1211	HA2211	10
165 x 95 mm	HA1210	HA2210	10
197 x 197 mm	HA1216	HA2216	4
230 x 162 mm	HA1217	HA2217	4
237 x 154 mm	HA1215	HA2215	4



## ZUSCHNITTE

Markengröße Breite x Höhe	 schwarz <sup>(A)</sup>	 glasklar <sup>(A)</sup>	 schwarz <sup>(C)</sup>
<b>ZUSCHNITTE</b> je 50 Stück, blaue Verpackung			
19 x 22 mm	HA61922	HA71922	-----
20 x 24 mm	HA6013	HA7013	HA20024
20 x 26 mm	HA6023	HA7023	HA20026
21 x 24 mm	HA6014	HA7014	-----
<b>21,5 x 26 mm</b>	<b>HA6024</b>	<b>HA7024</b>	-----
21,5 x 30 mm	HA6043	HA7043	-----
22 x 26 mm	HA6021	HA7021	-----
22 x 31 mm	HA62231	HA72231	-----
23 x 26 mm	HA6022	HA7022	-----
<b>23 x 27,5 mm</b>	<b>HA6032</b>	<b>HA7032</b>	-----
24 x 20 mm	HA6004	HA7004	-----
24 x 21 mm	HA6007	HA7007	-----
24 x 29 mm	HA6037	HA7037	-----
24 x 40 mm	HA6056	HA7056	-----
25 x 30 mm	HA6040	HA7040	-----
25 x 36 mm	HA6085	HA7085	-----
26 x 20 mm	HA6005	HA7005	-----
<b>26 x 21,5 mm</b>	<b>HA6010</b>	<b>HA7010</b>	-----
26 x 31 mm	HA6047	HA7047	-----
26 x 36 mm	HA6051	HA7051	-----
26 x 40 mm	HA6057	HA7057	-----
26 x 41 mm	HA6061	HA7061	-----
<b>26 x 43 mm</b>	<b>HA6064</b>	<b>HA7064</b>	-----
<b>27,5 x 33 mm</b>	<b>HA6050</b>	<b>HA7050</b>	-----
28 x 34 mm	HA6049	HA7049	-----
28 x 39 mm	HA6052	HA7052	-----
29 x 24 mm	HA6015	HA7015	-----
29 x 36 mm	HA6058	HA7058	-----
30 x 36 mm	HA6059	HA7059	-----
30 x 39 mm	HA6053	HA7053	-----
31 x 24 mm	HA6016	HA7016	-----
31 x 26 mm	HA6025	HA7025	-----
31 x 32 mm	HA6031	HA7031	-----
<b>33 x 27,5 mm</b>	<b>HA6033</b>	<b>HA7033</b>	-----
34 x 28 mm	HA6036	HA7036	-----
36 x 25 mm	HA6084	HA7084	-----
36 x 26 mm	HA6026	HA7026	-----
36 x 29 mm	HA6038	HA7038	-----
36 x 30 mm	HA6041	HA7041	-----
39 x 23 mm	HA63923	HA73923	-----
39 x 28 mm	HA6035	HA7035	-----
39 x 30 mm	HA6042	HA7042	-----
40 x 24 mm	HA6020	HA7020	-----
40 x 26 mm	HA6027	HA7027	HA40026
41 x 24 mm	HA6017	HA7017	-----
41 x 26 mm	HA6028	HA7028	-----
<b>43 x 26 mm</b>	<b>HA6029</b>	<b>HA7029</b>	-----
44 x 26 mm	HA64426	HA74426	-----
<b>ZUSCHNITTE</b> je 50 Stück, rote Verpackung			
30 x 41 mm	HA6113	HA7113	HA30041
32 x 53 mm	-----	-----	HA32053
33 x 39 mm	HA63339	HA73339	-----
<b>33 x 55 mm</b>	<b>HA6124</b>	<b>HA7124</b>	-----
<b>35 x 35 mm</b>	<b>HA6109</b>	<b>HA7109</b>	-----
40 x 33 mm	HA6108	HA7108	-----
41 x 30 mm	HA6101	HA7101	-----
<b>41 x 41 mm</b>	<b>HA6116</b>	<b>HA7116</b>	-----
41 x 53 mm	HA6121	HA7121	HA41053
<b>46 x 27,5 mm</b>	<b>HA6100</b>	<b>HA7100</b>	-----
53 x 32 mm	-----	-----	HA53032
53 x 41 mm	HA6115	HA7115	HA53041
<b>55 x 33 mm</b>	<b>HA6105</b>	<b>HA7105</b>	-----

## LINDNER KLEMMSTREIFEN- KILOWARE: 1. WAHL

Klemmstreifen aus 100 % Polystyrol mit schwarzem oder kristallklarem Hintergrund sind bei Sammlern aufgrund ihrer Spitzenqualität weltweit bekannt. Zum Aufkleben der Taschen brauchen Sie nur deren Rückseite etwas anzuweichen. In den Packungen mit 200 g, 500 g und 1000 g sind auch Blocktaschen enthalten. Alle enthaltenen Streifen haben eine Länge von 210 mm und können auf die gewünschte Breite zugeschnitten werden.

Sonderanfertigung ab 1000 g.

Gemischte Streifen	 schwarz	 glasklar
50 g	S10050	W10050
100 g	S10100	W10100
200 g	S10200	W10200
500 g	S10500	W10500
1000 g	S11000	W11000

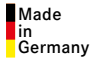

## SCHNEIDGERÄTE

### Hebel-Schneidemaschine

- Schnittlänge max. 150 mm
- Starkes, geschliffenes Messer mit verschraubter Edelstahl-Schnittfläche
- Transparenter Niederhalter und Mess-Skalen in cm und inch an beiden Seiten
- Kreativ einsetzbar und besonders einfach in der Handhabung
- Geeignet für Papier, Folie und dünnen Karton

Format: 140 x 195 x 30 mm



### Kompakte Schneidemaschine mit stabilem Metalltisch und rutschfesten Gummifüßen für einen sicheren Stand

- Schnittlänge max. 320 mm
- Tischgröße Außenmaß 420 x 175 mm
- Nützliche Formatlinien auf dem Tisch erleichtern die Ausrichtung des Schnittgutes
- Manuelle Pressung zur Fixierung des Schnittgutes
- Gewicht 1,66 kg
- Max. Schneidekapazität: 8 Blätter

Format: 565 x 190 x 50 mm

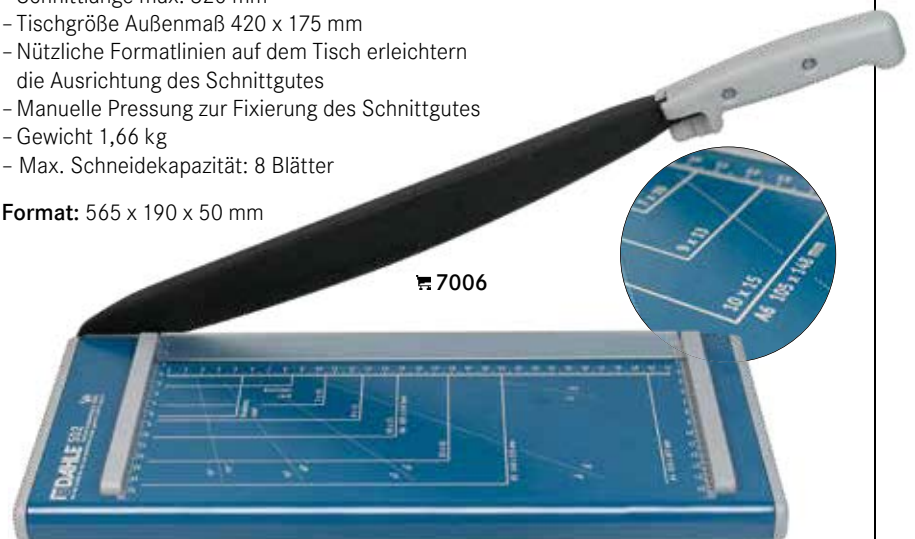

# OMNIA-EINSTECKBLÄTTER

Die Omnia-Einsteckblätter mit glasklaren Einsteckstreifen auf beiden Seiten eröffnen vielfältige Möglichkeiten für Sammler die gerne besonders viel auf einem Blatt unterbringen möchten. Die unterschiedlichen Blattvarianten sind beidseitig bestückbar und bieten viel Platz für Sammelschätze in unterschiedlichsten Größen und Formaten. Die maximale Einsteckbreite der Omnia-Blätter beträgt 245 mm. Omnia-Einsteckblätter (Format: 272 x 296 mm) sind aus weichmacher- und säurefreier Hart-PVC-Folie

geschweißt und in den Farben schwarz und weiß erhältlich. Durch die LINDNER-typische 18-Ring-Lochung passen sie in die LINDNER Ringbinder (Best.-Nr. 1104, 1102L, 1102Y, 1120, SRS) sowie in den Kassettenbinder ECO (Best.-Nr. 1100).

Grundfolie: (schwarz/ weiß) 300 my. Klarsichtstreifen: 100 my

● = Omnia-Einsteckblätter schwarz

○ = Omnia-Einsteckblätter weiß



1 Streifen  
Einsteckhöhe  
293 mm

- 01
- 01P (10er-Packung)
- 09
- 09P (10er-Packung)



2 Streifen  
Einsteckhöhe  
140 mm

- 02
- 02P (10er-Packung)
- 010
- 010P (10er-Packung)



3 Streifen  
Einsteckhöhe  
91 mm

- 03
- 03P (10er-Packung)
- 011
- 011P (10er-Packung)



4 Streifen  
Einsteckhöhe  
67 mm

- 04
- 04P (10er-Packung)
- 012
- 012P (10er-Packung)



5 Streifen  
Einsteckhöhe  
52 mm

- 05
- 05P (10er-Packung)
- 013
- 013P (10er-Packung)



6 Streifen  
Einsteckhöhe  
43 mm

- 06
- 06P (10er-Packung)
- 014
- 014P (10er-Packung)



7 Streifen  
Einsteckhöhe  
34 mm

- 07
- 07P (10er-Packung)
- 015
- 015P (10er-Packung)



8 Streifen  
Einsteckhöhe  
30 mm

- 08
- 08P (10er-Packung)
- 016
- 016P (10er-Packung)

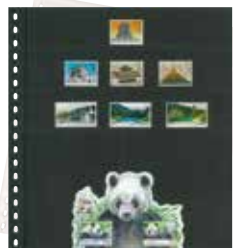

4 Streifen  
Einsteckhöhe  
3x 43 und 1x 141 mm

- 081
- 081P (10er-Packung)
- 0161
- 0161P (10er-Packung)



4 senkrechte und  
6 waagrechte Taschen  
Einsteckhöhe  
95 x 143 mm

- Geeignet für  
10 alte Postkarten
- 021
- 021P (10er-Packung)



Bogenblatt / Größeres Blattformat  
Geeignet für 2 Bogen  
262 x 305 mm  
Die Taschen sind zur einfachen  
Bestückung oben und an einer  
Seite offen.

- 020
- 020P (10er-Packung)



8 Taschen  
Einsteckhöhe  
120 x 66 mm  
Geeignet für Klemmkarten

- 040
- 040P (10er-Packung)
- 030
- 030P (10er-Packung)



Klemmkarten  
Format: 115 x 66 mm  
100er-Packung

- 1 Streifen
- 031
- 2 Streifen
- 032

Hart-PVC-Blätter  
weichmacher- und  
säurefrei.

Made  
in  
Germany

## Folien-Zwischenblatt

Geeignet für Omnia-, Klemmkarten-,  
T-Blanko- und doppel-T Blätter.

Material: Plastothen, ohne  
Weichmacher.

₹ 800 20er-Packung

Sparen Sie mit dem Omnia-Vorteilsangebot siehe Seite 67.



# KLARSICHTHÜLLEN

## AUSWAHL – MÖGLICHKEITEN – ALTERNATIVEN!

Dem Sammler große Auswahl zu bieten, unterschiedlichste Möglichkeiten und Alternativen – das war und ist für LINDNER immer Herausforderung und Verpflichtung zugleich!

Groß oder klein, quer oder hoch, Streifen oder Heftchen – LINDNER-Zubehör bietet immer Auswahl und zahlreiche Möglichkeiten. Unsere Klarsichthüllen

bestehen aus einer säure- und weichmacherfreien, glasklaren Hart-PVC-Folie. Wie die Omnia-Einsteckblätter passen die Klarsichthüllen in die LINDNER Ringbinder (Best.-Nr. 1104, 1102L, 1102Y, 1120, SRS) sowie in den Kassettenbinder ECO (Best.-Nr. 1100).



1 ganzseitige Tasche <sup>1)</sup>  
240 x 290 mm

glasklar, mit schwarzem Einlegeblatt

- 820
- 820P (10er-Packung)



2 Taschen <sup>1)</sup>  
240 x 140 mm

glasklar, mit schwarzen Einlegeblättern

- 821
- 821P (10er-Packung)



3 Taschen <sup>1)</sup>  
240 x 90 mm

glasklar, mit schwarzen Einlegeblättern

- 822
- 822P (10er-Packung)



3 waagrechte Streifen <sup>2)</sup>  
242 x 90 mm

glasklar, mit schwarzem Zwischenblatt

- 823
- 823P (10er-Packung)



4 waagrechte Streifen <sup>2)</sup>  
242 x 65 mm

glasklar, mit schwarzem Zwischenblatt

- 824
- 824P (10er-Packung)



5 waagrechte Streifen <sup>2)</sup>  
242 x 50 mm

glasklar, mit schwarzem Zwischenblatt

- 825
- 825P (10er-Packung)



10 Taschen <sup>2)</sup>  
53 x 120 mm

glasklar, mit schwarzem Zwischenblatt

- 725
- 725P (10er-Packung)

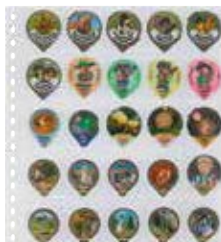

25 Taschen <sup>2)</sup>  
46 x 55 mm

glasklar, mit weißem Zwischenblatt

- 056\*
- 056P\* (10er-Packung)



8 waagrechte Streifen <sup>2)</sup>  
242 x 30 mm

glasklar, mit schwarzem Zwischenblatt

- 828
- 828P (10er-Packung)



6 senkrechte Streifen <sup>2)</sup>  
38 x 290 mm

glasklar, mit schwarzem Zwischenblatt

- 836
- 836P (10er-Packung)

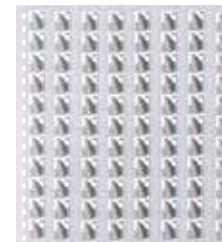

8 senkrechte Streifen <sup>1)</sup>  
Neue Ausführung.  
28 x 290 mm

glasklar, mit schwarzem Zwischenblatt

- 848
- 848P (10er-Packung)

<sup>1)</sup> dünne Trägerfolie  
<sup>2)</sup> dicke Trägerfolie

Hart-PVC-Blätter weichmacher- und säurefrei.

Made in Germany

## POSTKARTEN-KLARSICHTHÜLLEN



2 senkrechte und 3 waagrechte Taschen <sup>2)</sup>  
95 x 143 mm  
Geeignet für 5 (10) alte Postkarten

glasklar, mit schwarzem Zwischenblatt

- 826
- 826P (10er-Packung)



4 senkrechte Taschen <sup>2)</sup>  
114 x 146 mm  
Geeignet für 4 (8) moderne Postkarten

glasklar, mit schwarzem Zwischenblatt

- 829
- 829P (10er-Packung)



1 Tasche <sup>1)</sup>  
240 x 290 mm  
Geeignet für Aktie, Banknote

glasklar, mit schwarzem Zwischenblatt

- 853
- 853P (10er-Packung)

glasklar, mit weißem Zwischenblatt

- 833
- 833P (10er-Packung)



2 Taschen <sup>1)</sup>  
240 x 140 mm  
Geeignet für Markenheftchen, Banknoten

glasklar, mit schwarzem Zwischenblatt

- 850
- 850P (10er-Packung)

glasklar, mit weißem Zwischenblatt

- 830
- 830P (10er-Packung)



3 Taschen <sup>1)</sup>  
240 x 90 mm  
Geeignet für Markenheftchen, Banknoten

glasklar, mit schwarzem Zwischenblatt

- 851
- 851P (10er-Packung)

glasklar, mit weißem Zwischenblatt

- 831
- 831P (10er-Packung)



4 Taschen <sup>1)</sup>  
240 x 65 mm  
Geeignet für Markenheftchen, Banknoten

glasklar, mit schwarzem Zwischenblatt

- 852
- 852P (10er-Packung)

glasklar, mit weißem Zwischenblatt

- 832
- 832P (10er-Packung)

# RINGBINDER FÜR LINDNER BLATTFORMATE

Hunderttausendfach erprobt und bei Sammlern besonders beliebt: LINDNER Ringbinder begeistern in Qualität, Optik und Funktionalität. Alle Ringbinder sind hochwertig verarbeitet und garantieren eine bequeme

Handhabung durch leichtes Umblättern, Herausnehmen und Einfügen der Blätter, die jederzeit flach aufliegen.



## RINGBINDER REGULAR - DER KLASSIKER



Die genarbte Oberfläche verleiht diesem Ringbinder seinen individuellen Charakter. Aus geschäumter Kunststoff-Folie gefertigt und wattiert bietet er folgende Ausstattung: Deckblätter und Blattheber sowie ein Rückenfenster zur Beschriftung.

Schutzkassette für Ringbinder REGULAR (Best.-Nr. 1104), geschweißt, in passender Farbe und Griffmulden zum leichteren Herausnehmen des Ringbinders.

**Format Ringbinder:** 305 x 317 x 50 mm

**Format Ringbinder inkl. Kassette:** 310 x 325 x 60 mm

**Mechanik:** 18-Ring

		
1124 - G	1104 - G	814 - G
1124 - S	1104 - S	814 - S
1124 - B	1104 - B	814 - B
1124 - H	1104 - H	814 - H
1124 - W	1104 - W	814 - W



Made in Germany

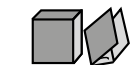

1120 - G
1120 - H
1120 - W

## RINGBINDER SET ELEGANT

Handgefertigt aus bestem strapazierfähigem Material: Ein exklusiver, wattierter Ringbinder von höchster Qualität. Außen ein mit Kunststoff beschichtetes Gewebe mit Ledernarbung. Das schmückende Dekor, auf Vorderseite und Rücken in Goldfolie geprägt, schafft eine besonders stilvolle Note. Die Kassette in passender Farbe ist mit Kunstleder bezogen.

**Format Ringbinder:** 305 x 317 x 50 mm

**Mechanik:** 18-Ring

## RINGBINDER ELEGANT LEDER

Dieser Ringbinder ist wattiert und aus bestem Leder handgefertigt. Er beeindruckt durch seine außergewöhnliche Qualität in Material und Verarbeitung.

**Format Ringbinder:** 305 x 317 x 50 mm

**Mechanik:** 18-Ring



1102L - G
1102L - S
1102L - B
1102L - H
1102L - W



Zubehör für LINDNER Ringbinder finden Sie auf Seite 95.

Made in Germany







**LINDNER**  
Made in Germany

**Fassungsvermögen der LINDNER Ringbinder:**

- ca. 50 LINDNER T-Vordruckblätter/T-Blanko-Blätter
- ca. 45 LINDNER dT-Vordruckblätter/dT-Blanko-Blätter
- ca. 35 Omnia-Einsteckblätter oder Klarsichthüllen
- ca. 60 LINDNER Blanko-Blätter

**RINGBINDER STANDARD**

Diesen Ringbinder bevorzugen unsere anspruchsvollen Kunden immer wieder. Hergestellt aus geschäumter Kunststoff-Folie „Yorn“, wattiert, mit Deckblättern und Blatthebern sowie einem Rückenfenster zur Beschriftung. Die Kassette in passender Farbe ist mit Kunstleder bezogen.

**Format Ringbinder:** 305 x 317 x 50 mm  
**Mechanik:** 18-Ring

1122 - G	1102Y - G	810BY - G
1122 - S	1102Y - S	810BY - S
1122 - B	1102Y - B	810BY - B
1122 - H	1102Y - H	810BY - H
1122 - W	1102Y - W	810BY - W

**RINGBINDER IM BRIEFMARKEN-DESIGN MIT 18-RING-MECHANIK, LEER**

Wattierter LINDNER Ringbinder aus Kunststoff-Folie im Briefmarken-Design. Passend für alle Blätter im LINDNER-Blattformat mit 18-Ring-Lochung.

**Format Ringbinder:** 305 x 317 x 50 mm  
**Mechanik:** 18-Ring



Made in Germany



**Fassungsvermögen:**

- ca. 35-40 LINDNER Einsteckblätter mit 18-Ring-Lochung.



3702R

**KASSETTEN-RINGBINDER ECO**

Der bewährte LINDNER Kassetten-Ringbinder bietet viel Platz für Hüllen, Blätter und für Alles, was man in einem Ordner unterbringen kann. Durch die Kombination aus Ringbinder und Schutzkassette ist Ihre Sammlung jederzeit rundum geschützt und steht sicher in Ihrem Regal. Die Wattierung und das gearnbte und pflegeleichte Kunststoffmaterial verleihen dem Kassetten-Ringbinder seinen individuellen Charakter. Der Kassetten-Ringbinder ECO ist in fünf verschiedenen Farben erhältlich.

**Ausstattung:**

- Füllhöhe: 30 mm
- Transparentes Kunststoff-Deckblatt
- Zwei farblich abgestimmte Deckblätter
- Rückenfenster zur Beschriftung und Kennzeichnung

**Format:** 315 x 320 x 65 mm  
**Mechanik:** 4-Ring, 80/80/80 mm (Standard)

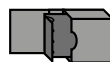

	1100 - G
	1100 - S
	1100 - B
	1100 - H
	1100 - W



Made in Germany

**Fassungsvermögen:**

- ca. 80 LINDNER T-Vordruckblätter/T-Blanko-Blätter
- ca. 65 LINDNER dT-Vordruckblätter/dT-Blanko-Blätter
- ca. 60 Omnia-Einsteckblätter oder Klarsichthüllen
- ca. 90 LINDNER Blanko-Blätter

# RINGBINDER UNIVERSAL SRS

Stabiler Ringbinder mit Einband aus schwarzer, geschäumter Kunststoff-Folie. Die genarbte Oberfläche in Lederoptik verleiht dem Ringbinder einen individuellen Charakter. Die Standard-Mechanik macht den Ringbinder universell einsetzbar. Lieferung inkl. 2 schwarzen Deckblättern.

- Einfachstes Umblättern durch Ring-Mechanik
- Problemloses Entnehmen, Austauschen und Umordnen der Einzelblätter
- Ergänzung durch weitere Blattvarianten möglich

**Format Ringbinder:** 305 x 317 x 50 mm

**Mechanik:** 4-Ring, 80/80/80 mm (Standard)



Made  
in  
Germany



**Fassungsvermögen:**  
ca. 40 Schutzhüllen / Einsteckblätter

In diesem Ringbinder können auch alle Blätter und Hüllen im LINDNER Blattformat mit 18-Ring-Lochung untergebracht werden.

## BRIEFMARKENALBUM SRS

Bestückt mit 20 schwarzen Einsteckblättern für Briefmarken aus weichmacherfreier Folie sowie 20 Folien-Zwischenblättern. Die hochwertig verarbeiteten Einsteckblätter verfügen über 8 durchgehende Klarsichtstreifen pro Seite (Best.-Nr. 08), sind beidseitig bestückbar und gewähren eine übersichtliche und sichere Aufbewahrung Ihrer Sammlung.



## BANKNOTENALBUM SRS

Bestückt mit 20 Klarsichthüllen für Banknoten aus weichmacherfreier Folie sowie 20 weißen Karton-Zwischenblättern. 10 Klarsichthüllen verfügen über 2 Taschen (Best.-Nr. 830) für Banknoten im Format bis 240 x 140 mm und 10 Klarsichthüllen verfügen über 3 Taschen (Best.-Nr. 831) für Banknoten im Format bis 240 x 90 mm.



## POSTKARTENALBUM SRS

Bestückt mit 20 Klarsichthüllen für Postkarten aus weichmacherfreier Folie (Best.-Nr. 829) sowie 20 schwarzen Zwischenblättern. Die Klarsichthüllen verfügen über 4 senkrechte Taschen im Format 114 x 146 mm für 4 oder bei doppelter Bestückung für 8 Postkarten.





# FIRMO UNIVERSALALBEN

Die FIRMO Universalalben mit ihrem hochwertigen Kunstleder-Einband bieten viel Platz für Banknoten, FDCs, Briefe, Fotos, Postkarten u.v.m. Die Kunststoff-Hüllen aus Polypropylen mit schwarzem Trennblatt können von beiden Seiten bestückt werden. Die Seiten sind innen offen und schützen die Belege so optimal gegen Herausfallen und Verschmutzung. Die Alben sind handwerklich sorgfältig gearbeitet und bestechen durch ihre schlichte Eleganz.

## FIRMO XL

Mit 56 glasklaren, von beiden Seiten doppelt bestückbaren Kunststoff-Hüllen aus PP mit schwarzem Trennblatt.

Für 224 Belege bis zu einer Größe von 245 x 132 mm.

Format: 285 x 305 x 75 mm

🛒 812XL

## FIRMO L

Mit 54 glasklaren, von beiden Seiten bestückbaren Kunststoff-Hüllen aus PP mit schwarzem Trennblatt.

Für 108 Belege bis zu einer Größe von 245 x 132 mm.

Format: 285 x 155 x 75 mm

🛒 812L



## TASCHEALBUM FÜR BANKNOTEN

Handliches Taschenalbum mit wattiertem, dunkelblauem Kunststoff-Einband.

Mit 20 glasklaren Kunststoff-Hüllen. Ideal für z.B. Banknoten, Postkarten oder sonstige Belege.



● 812XL-R  
● 812XL-B  
● 812XL-S

● 812L-R  
● 812L-B  
● 812L-S



● 812-R  
● 812-B  
● 812-S

## FIRMO

Mit 54 glasklaren, von beiden Seiten bestückbaren Kunststoff-Hüllen aus PP mit schwarzem Trennblatt.

Für 108 Belege bis zu einer Größe von 190 x 130 mm.

Format: 230 x 155 x 75 mm

🛒 812



Format: 230 x 155 x ca. 20 mm  
Einsetzbar für: Banknoten/Belege bis 210 x 125 mm.

🛒 S818

Format: 195 x 110 x ca. 20 mm  
Einsetzbar für: Banknoten/Belege bis 175 x 85 mm.

🛒 S817

# EINSTECKALBEN



## EINSTECKBUCH STANDARD

Zwischenblätter: doppelt, Pergamin. Einband: Kunstleder, unwattiert.

Format	Seiten	Pergamin-Streifen	Leinengelenk	H					
230 x 305 mm	16	10 durchgehend	einfach	1160 -	G	S	B	H	R
	32	10 durchgehend	doppelt	1161 -	G	S	B	H	R
	48	10 durchgehend	doppelt	1162 -	G	S	B	H	R
	64	10 durchgehend	doppelt	1163 -	G	S	B	H	R
	64	10 geteilt	doppelt	1167 -	G	S	B	H	R
<b>Klarsichtfolien-Streifen</b>									
230 x 305 mm	32	9 durchgehend	doppelt	1168 -	G	S	B	H	R
	48	9 durchgehend	doppelt	1169 -	G	S	B	H	R
	64	9 durchgehend	doppelt	1170 -	G	S	B	H	R

Zwischenblätter: einfach, Pergamin.

Format	Seiten	Pergamin-Streifen	Leinengelenk	H					
165 x 220 mm	16	6 durchgehend	einfach	1158 -	G	S	B	H	R
	32	6 durchgehend	einfach	1159 -	G	S	B	H	R

## EINSTECKBUCH LOTOS

Zwischenblätter: doppelt, Pergamin. Einband: Kunstleder, unwattiert.

Format	Seiten	Klarsichtfolien-Streifen	Leinengelenk	H	
230 x 305 mm	16	9 durchgehend	doppelt	5701 -	B R
	32	9 durchgehend	doppelt	5702 -	B R

## EINSTECKBUCH ELEGANT LEDER

Zwischenblätter: doppelt, Folie. Einband: Lederfaser (regeneriertes Leder), wattiert.

Format	Seiten	Klarsichtfolien-Streifen	Leinengelenk	H
230 x 305 mm	60	9 durchgehend	doppelt	1185L - S

## EINSTECKBUCH ELEGANT 60 SEITEN

Zwischenblätter: doppelt, Pergamin. Einband: Kunstleder, wattiert.

Format	Seiten	Pergamin-Streifen	Leinengelenk	H					
230 x 305 mm	60	10 durchgehend	doppelt	1162S -	G	S	B	H	R
				Einsteckbuch Elegant + Schutzkassette	1162SK -	G	S	B	H
<b>Klarsichtfolien-Streifen</b>									
230 x 305 mm	60	9 durchgehend	doppelt	1169S -	G	S	B	H	R
				Einsteckbuch Elegant + Schutzkassette	1169SK -	G	S	B	H

## PASSENDE SCHUTZKASSETTE

aus kaschiertem Karton mit farblich abgestimmtem Überzugsmaterial.

Format	Inhalt	H					
240 x 320 mm	Schutzkassette, leer	116K -	G	S	B	H	R



### EINSTECKBUCH DIAMANT

Zwischenblätter: doppelt, Folie.

Format	Seiten	Klarsichtfolien-Streifen	Leinen-gelenk	
230 x 305 mm	60	9 durchgehend	doppelt	1195 - G* S* B*

Frisch und modern präsentieren sich die Einsteckbücher DIAMANT. Der hochwertige Einband mit seinen weißen Ziernähten umschließt die altbewährten Einsteckseiten. Ein Buch, das man gerne zur Hand nimmt und auch im Regal oder auf dem Schreibtisch eine gute Figur macht.



### EINSTECKBUCH ELEGANT 64 SEITEN

Zwischenblätter: doppelt, Pergamin. Einband: Kunstleder, wattiert.

Format	Seiten	Pergamin-Streifen	Leinen-gelenk	
230 x 305 mm	64	10 durchgehend	doppelt	1175 - S B R
		<b>Klarsichtfolien-Streifen</b>		
230 x 305 mm	64	9 durchgehend	doppelt	1179 - S B R



### EINSTECKBUCH ELEGANT NUBUK

Zwischenblätter: doppelt, Folie. Einband: Kunstleder, wattiert.

Format	Seiten	Klarsichtfolien-Streifen	Leinen-gelenk	
230 x 305 mm	60	9 durchgehend	doppelt	1180 - G* S* B* H* R*
	60	9 durchgehend	doppelt	1181 - G S B H R

Sammler freuen sich auf die hochwertigen Einsteckbücher Elegant Nubuk, die durch ihre Verarbeitungs-Qualität beeindruckend und die in Aufmachung sowie in der Wahl des Materials eine Besonderheit darstellen. „Ein Hauch von Luxus“: Einsteckbücher mit wattiertem Einband aus NUBUK-Fiore mit sechs erhabenen Bündeln. Hier findet jeder Sammlerschatz einen wahrhaft luxuriösen Platz.



### BRIEFMARKENALBUM MIT SCHRAUBMECHANIK

Schraubenringbinder aus geschäumter PVC-Folie und mit 10 Einsteckblätter aus schwarzem Karton.

Format	Seiten	Klarsichtfolien-Streifen	Leinen-gelenk	
280 x 310 x 50 mm	10	6 durchgehend	doppelt	1190 - G S B R

### EINSTECKBLÄTTER

Folien-Streifen beidseitig, Folien-Deckblatt auf der Vorderseite. 6-Ring-Lochung. 10 Blätter je Packung.

Format	Material	Klarsichtfolien-Streifen	Leinen-gelenk	
265 x 290 mm	Karton	6 durchgehend	doppelt	1171F
		10 durchgehend	doppelt	1172F

Geeignet für: Briefmarkenalbum mit Schraubmechanik.



# MULTI COLLECT - SYSTEM

## VIELSEITIG SAMMELN MIT UNSEREM MULTITALENT

Dieses System trägt seinen Namen zu Recht. Denn hier finden Sammler eine große Auswahl an hochwertig verarbeiteten Folienblättern mit verschiedensten Streifen- und Taschenversionen, die nahezu unerschöpfliche Einsatzmöglichkeiten bieten. Die meisten Multi collect-Folienblätter haben eine Universallochung und können in vielen gängigen Sammelordnern untergebracht werden.

Egal ob Briefmarken, Münzen, Postkarten, Banknoten, Kleinbogen, FDCs, ETBs, Jahrbücher, Markenheftchen und Telefonkarten – in unserem Multi collect-System findet alles einen sicheren Platz. Zur Unterbringung der Folienblätter bieten wir verschiedene Ringbinder an, welche sich in Form, Farbe und Fassungsvermögen unterscheiden.

Passende Ringbinder finden Sie auf Seite 42-43.



## BLANKO-BLÄTTER

mit 4-Ring-Lochung im PUBLICA M Blattformat (210 x 255 mm).  
Material: 200 g/qm

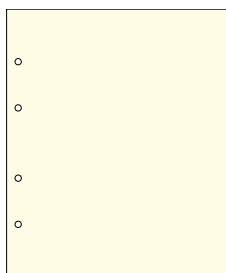

Blanko-Blätter  
210 x 255 mm

€ 8030  
(10er-Packung)



1 Tasche  
190 x 253 mm

10er-Packung  
● MU1311  
○ MU1321

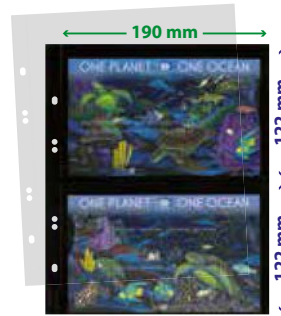

2 Streifen  
190 x 122 mm

10er-Packung  
● MU1312  
○ MU1322

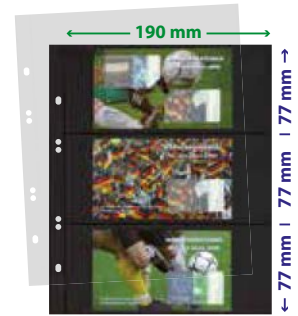

3 Streifen  
190 x 77 mm

10er-Packung  
● MU1313  
○ MU1323

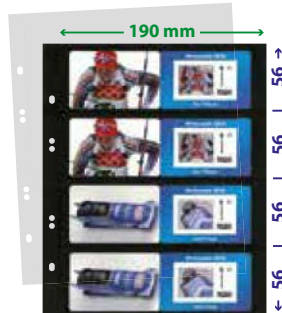

4 Streifen  
190 x 56 mm

10er-Packung  
● MU1314  
○ MU1324

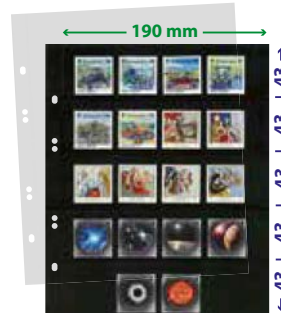

5 Streifen  
190 x 43 mm

10er-Packung  
● MU1315  
○ MU1325

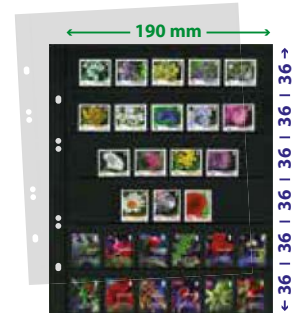

6 Streifen  
190 x 36 mm

10er-Packung  
● MU1316  
○ MU1326

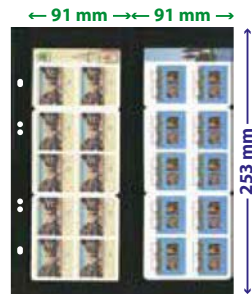

2 vertikale Streifen  
91 x 253 mm

10er-Packung  
● MU1317

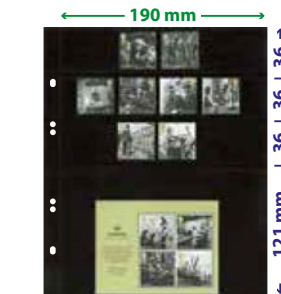

4 Streifen  
190 x 36 mm (3x)  
190 x 121 mm (1x)

10er-Packung  
● MU1319



1 Tasche  
151 x 235 mm

10er-Packung  
● MU1330  
○ MU1340



2 Streifen  
152 x 112 mm

10er-Packung  
● MU1331  
○ MU1341

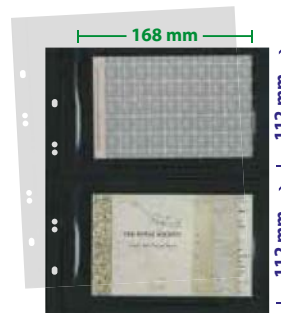

2 Streifen  
168 x 112 mm

10er-Packung  
● MU1332  
○ MU1342

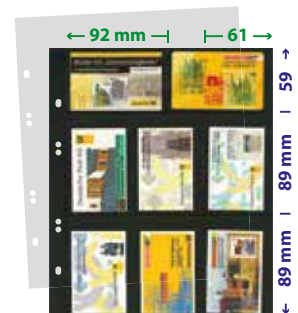

8 Taschen  
92 x 59 mm (2x)  
61 x 89 mm (6x)

10er-Packung  
● MU1353  
○ 1363\* 2)

\*Lieferung nur, solange Vorrat reicht. 2) Einsetzbar für Ringbinder €1300 und €1400

Lieferung ohne Inhalt/Dekoration. Produktänderungen vorbehalten.





2 Taschen  
175 x 123 mm  
2x €-Kursmünzensatz  
Deutschland in Stempelglanz  
**10er-Packung**  
○ MU1363



8 Taschen  
93 x 56 mm  
REBECK COIN L Münzräh-  
mchen/Telefonkarten,  
Coin-Cards  
**10er-Packung**  
○ MU1364



1 Tasche  
180 x 207 mm  
Verblisterte  
€-Kursmünzensätze  
**10er-Packung**  
○ MU1392

## MULTI COLLECT-BLÄTTER

Die **glasklaren Multi collect-Blätter** aus weichmacher- und säurefreier Hart-PVC-Folie sind von einer Seite zu befüllen. Hierdurch kann Vorder- und Rückseite des Inhaltes betrachtet werden.

Die **schwarzen Multi collect-Blätter** aus weichmacher- und säurefreier Hart-PVC-Folie können von beiden Seiten bestückt werden.

Format: 210 x 255 mm



1 Tasche  
185 x 250 mm  
mit schwarzem Einlegeblatt  
**10er-Packung**  
○ MU1405



2 Taschen  
185 x 120 mm  
mit schwarzen Folieneinlagen  
**10er-Packung**  
○ MU1404



3 Taschen  
185 x 80 mm  
mit schwarzen Folieneinlagen  
**10er-Packung**  
○ MU3103

## MULTI COLLECT-BANKNOTENBLÄTTER

Die Multi collect-Blätter aus glasklarer, weichmacher- und säurefreier Hart-PVC-Folie **mit schwarzen Folien-Einlegestreifen** können doppelt befüllt werden. Die Folien-Einlegestreifen sind herausnehmbar. Dies bietet die Möglichkeit, die Taschen mit nur einem Beleg zu befüllen und Vorder- und Rückseite des Inhaltes können betrachtet werden.

Format: 210 x 255 mm



12 Taschen Ø 50 mm  
**5er-Packung**  
Zwischenblatt schwarz  
● MU12 <sup>3)</sup>  
Zwischenblatt rot  
● MU12R <sup>3)</sup>



15 Taschen Ø 42 mm  
**5er-Packung**  
Zwischenblatt schwarz  
● MU15  
Zwischenblatt rot  
● MU15R



24 Taschen Ø 34 mm  
**5er-Packung**  
Zwischenblatt schwarz  
● MU24  
Zwischenblatt rot  
● MU24R

## MULTI COLLECT-MÜNZBLÄTTER

Die **transparenten Multi collect-Münzblätter** sorgen für eine übersichtliche und ordentliche Gliederung der Münzensammlung. Das charakteristische Schiebersystem mit den Einlegestreifen aus Hart-PVC-Folie garantiert eine besonders praktische Funktionalität. Leicht lassen sich ganze Serien herausziehen, ergänzen und auswechseln.

Format: 202 x 252 mm

<sup>3)</sup> Made in EU



35 Taschen Ø 27 mm  
**5er-Packung**  
Zwischenblatt schwarz  
● MU35  
Zwischenblatt rot  
● MU35R



5x €-Kursmünzensatz  
**5er-Packung**  
Zwischenblatt schwarz  
● MU40  
Zwischenblatt rot  
● MU40R



54 Taschen Ø 20 mm  
**5er-Packung**  
Zwischenblatt schwarz  
● MU54  
Zwischenblatt rot  
● MU54R

## ZWISCHENBLÄTTER

(Format: 210 x 255 mm)

Folien-Zwischenblätter, weichmacherfrei.

20er-Packung, glasklar

○ MU1385

Zwischenblatt schwarz

5er-Packung

● MUZ

10er-Packung

● MU1386

Zwischenblatt rot

5er-Packung

● MUZR

## MULTI COLLECT – RINGBINDER REGULAR DER KLASSIKER

Wattierter Ringbinder aus geschäumter Kunststoff-Folie. Die genarbte Oberfläche in Lederoptik verleiht dem Ringbinder einen individuellen Charakter. Die für Multi collect typische 4-Ring-Mechanik garantiert eine leichte Handhabung. Der Ringbinder beeindruckt durch sein hohes Fassungsvermögen. Das großzügige Rückenfenster bietet ausreichend Platz für die Auflistung der Inhalte. Passende Blätter siehe Seite 78-79.

**Format Ringbinder:** 245 x 270 x 80 mm

**Format Ringbinder inkl. Kassette:** 250 x 280 x 85 mm

**Mechanik:** 4-Ring, 40/80/40 mm



Bitte beachten Sie auch unser Multi collect-Komplettalbum für Postkarten auf Seite 85.

Made  
in  
Germany

1302 - G	1300 - G	1301 - G
1302 - S	1300 - S	1301 - S
1302 - B	1300 - B	1301 - B
1302 - H	1300 - H	1301 - H
1302 - W	1300 - W	1301 - W



### Fassungsvermögen:

ca. 20 Multi collect-Münzblätter

ca. 60 Multi collect-Einsteckblätter – schwarz

ca. 80 Multi collect-Einsteckblätter – glasklar

## RINGBINDER RONDO REGULAR DER KOMPAKTE

Wattierter Ringbinder aus geschäumter Kunststoff-Folie. Der runde Rücken und die genarbte Oberfläche verleihen dem Ringbinder ein klassisches Erscheinungsbild. Das Rückenfenster bietet Platz zur Beschriftung.

Passende Blätter siehe Seite 78-79.

**Format:** 235 x 270 x 40 mm

**Format Ringbinder inkl. Kassette:** 245 x 280 x 45 mm

**Mechanik:** 4-Ring, 40/80/40 mm



Made  
in  
Germany

LINDNER

1402 - G	1400 - G	1401 - G
1402 - S	1400 - S	1401 - S
1402 - B	1400 - B	1401 - B
1402 - H	1400 - H	1401 - H
1402 - W	1400 - W	1401 - W



### Fassungsvermögen:

ca. 35 Multi collect-Einsteckblätter – schwarz

ca. 50 Multi collect-Einsteckblätter – glasklar

Bitte beachten Sie auch das FDC-Komplettalbum REGULAR auf Seite 83.



# RINGBINDER PUBLICA M

## COLOR



Die hochwertig verarbeiteten, wattierten Ringbinder dieser Serie bestehen durch ihr modernes und frisches Erscheinungsbild und durch ihr großes Fassungsvermögen. Die robuste Verarbeitung und das strapazierfähige Material sind darüber hinaus die Garanten für die Langlebigkeit dieser Ringbinder. Die Standard-Mechanik macht sie universell einsetzbar. Eine Folientasche auf der Deckelinnenseite bietet die Möglichkeit der Inhaltsbeschriftung. Durch die passenden Schutzkassetten aus Kunststoff-Folie ist der Inhalt jederzeit rundum geschützt. Die Griffmulden erleichtern das Herausnehmen des Ringbinders. Passende Blätter siehe Seite 78-79.

**Format Ringbinder:** 245 x 270 x 60 mm

**Format Ringbinder inkl. Kassette:** 250 x 280 x 75 mm

**Mechanik:** 4-Ring, 45/65/45 mm



Made in Germany

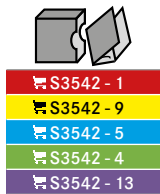

### Fassungsvermögen:

ca. 15 Multi collect-Münzblätter

ca. 50 Multi collect-Einsteckblätter – schwarz

ca. 70 Multi collect-Einsteckblätter – glasklar

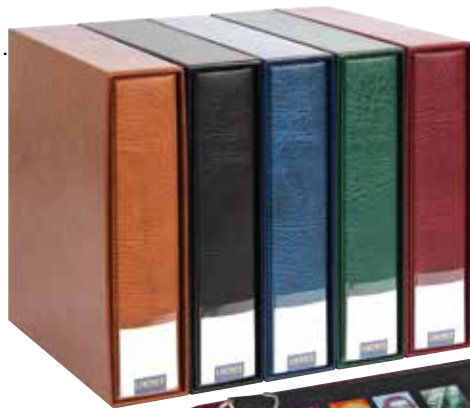

Made in Germany



Bitte beachten Sie auch das PUBLICA M Münzalbum (Best.-Nr. 3532M) auf Seite 43.

# RINGBINDER PUBLICA M

## FÜR EINE PLATZSPARENDE, SICHERE UND REPRÄSENTATIVE UNTERBRINGUNG

Die hochwertig verarbeiteten Ringbinder der Serie PUBLICA bestehen durch ihr einheitliches, klassisches und zeitloses Erscheinungsbild. Eine robuste Verarbeitung und das bewährte Material sind darüber hinaus die Garanten für die Langlebigkeit dieser Ringbinder. Die wattierte und genarbte Oberfläche verleiht den Ringbindern ihren individuellen Charakter. Das Rückenfenster bietet Platz für die Auflistung der Inhalte. Passende Blätter siehe Seite 78-79.

Durch eine optional erhältliche stabile Schutzkassette wird das Album und der Inhalt geschützt und steht sicher im Regal oder Schrank.

**Format Ringbinder:** 245 x 270 x 60 mm

**Format Ringbinder inkl. Kassette:** 250 x 280 x 75 mm

**Mechanik:** 4-Ring, 45/65/45 mm

## PUBLICA M SAMMELALBUM

### FÜR BIS ZU 80 BANKNOTEN/POSTKARTEN

Ringbinder PUBLICA M bestückt mit 20 Multi collect-Postkarten-/Banknotenblätter (Best.-Nr. MU1404) mit je 2 Taschen. Durch die herausnehmbaren schwarzen Folien-Einlegestreifen können die einzelnen Taschen entweder doppelt oder mit einer Banknote/Postkarte bestückt werden. Hierdurch bietet jedes Blatt Platz für bis zu 4 Belege. Die hochwertig verarbeiteten Folienblätter gewähren eine übersichtliche und sichere Aufbewahrung Ihrer Sammlung.

S 3532 - G	S 3530 - G	S 3531 - G	S 3532BN - G
S 3532 - S	S 3530 - S	S 3531 - S	S 3532BN - S
S 3532 - B	S 3530 - B	S 3531 - B	S 3532BN - B
S 3532 - H	S 3530 - H	S 3531 - H	S 3532BN - H
S 3532 - W	S 3530 - W	S 3531 - W	S 3532BN - W

# UNIPLATE

Die Vielseitigkeit und der günstige Preis sind die starken Argumente, welche für UNIPLATE sprechen. Vor Jahren für den USA-Markt konzipiert und erfolgreich dort eingeführt, begeistert dieses System heute auch die Sammler hierzulande. Denn hier finden Sammler eine große Auswahl an hochwertig verarbeiteten Folienblättern mit verschiedensten Taschen- und Streifenversionen, die vielseitige Einsatzmöglichkeiten bieten. Egal ob Briefmarken, Kleinbogen, FDCs, ETBs, Markenheftchen, Postkarten oder Banknoten. In unserem UNIPLATE-System findet fast alles einen sicheren Platz.

## 1 UNIPLATE RINGBINDER STANDARD

Standard-Ringbinder in blau aus geschäumter Kunststoff-Folie und glatter Oberfläche, unwattiert.

## 2 UNIPLATE RINGBINDER LUXUS

Luxus-Ringbinder in weinrot aus geschäumter Kunststoff-Folie und genarbter Oberfläche, wattiert.

**Format Ringbinder:** 270 x 295 x 65 mm

**Mechanik:** 3-Ring, 110/110 mm

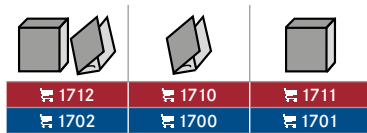

## UNIPLATE BLÄTTER

UNIPLATE Blätter aus weichmacher- und säurefreier Hart-PVC-Folie mit verschweißten Einsteckstreifen. Die Blätter passen in die UNIPLATE Ringbinder Standard (Best.-Nr. 1700) und Luxus (Best.-Nr. 1710). Außenformat der Blätter: 215 x 280 mm.

Die schwarzen UNIPLATE Blattvarianten können von beiden Seiten bestückt werden.

Die glasklaren UNIPLATE Blattvarianten sind von einer Seite zu befüllen. Hierdurch können die Vorder- und die Rückseite des Inhaltes betrachtet werden.

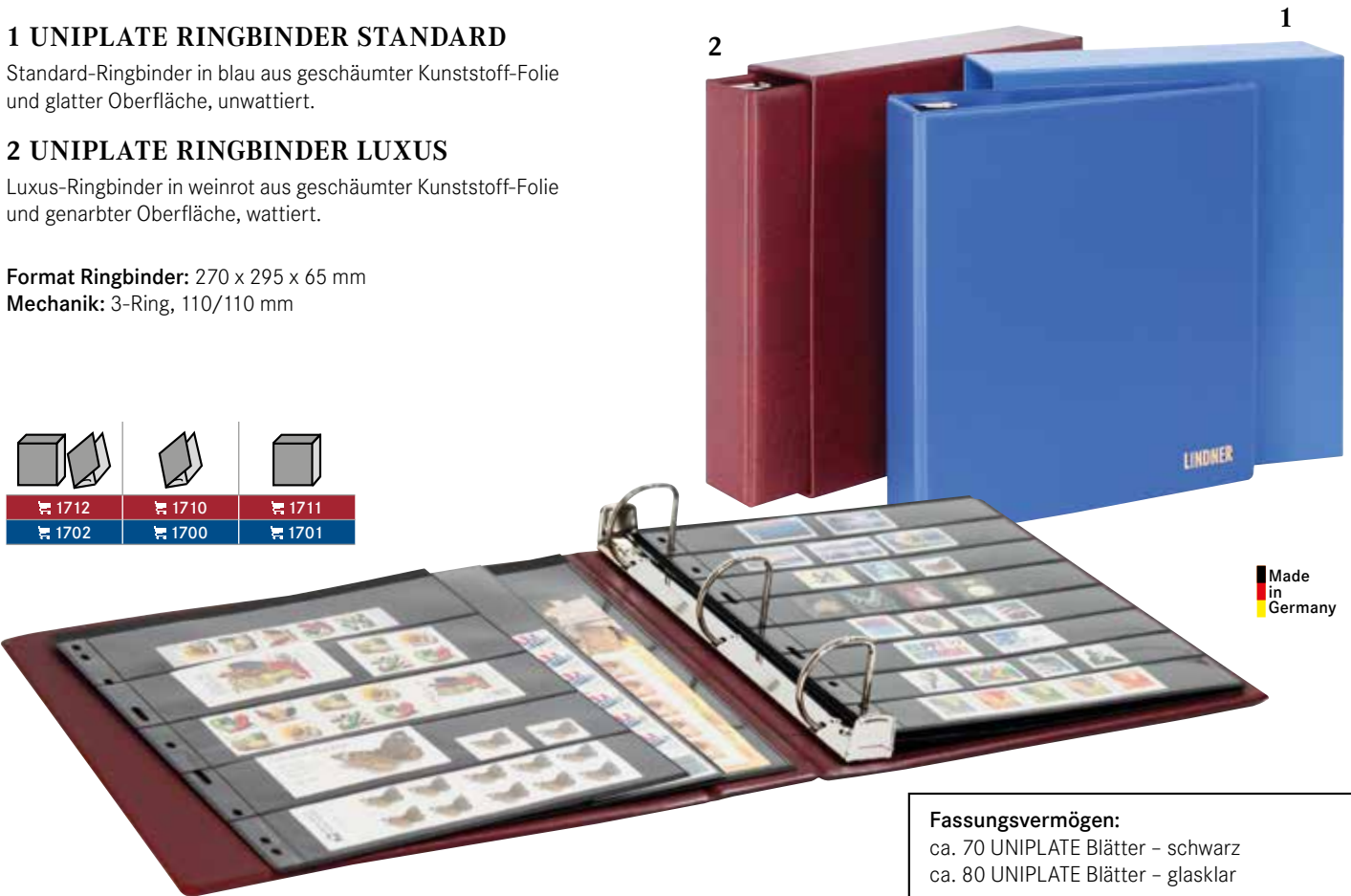

**Fassungsvermögen:**  
ca. 70 UNIPLATE Blätter – schwarz  
ca. 80 UNIPLATE Blätter – glasklar

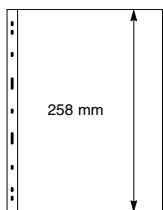

1 Streifen  
258 x 197 mm  
● 071 ○ 091  
(10er-Packung)

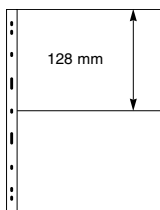

2 Streifen  
128 x 197 mm  
● 072 ○ 092  
(10er-Packung)

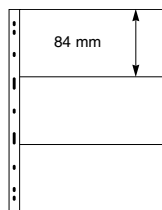

3 Streifen  
84 mm x 197 mm  
● 073 ○ 093  
(10er-Packung)

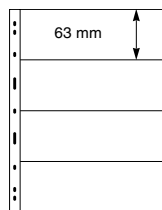

4 Streifen  
63 x 197 mm  
● 074 ○ 094  
(10er-Packung)

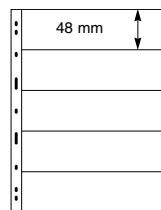

5 Streifen  
48 x 197 mm  
● 075  
(10er-Packung)

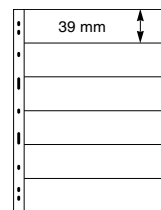

6 Streifen  
39 x 197 mm  
● 076  
(10er-Packung)

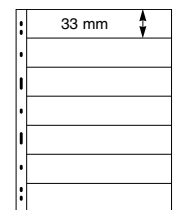

7 Streifen  
33 x 197 mm  
● 077  
(10er-Packung)

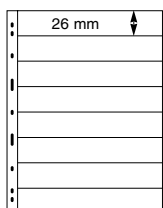

8 Streifen  
26 x 197 mm  
● 078  
(10er-Packung)

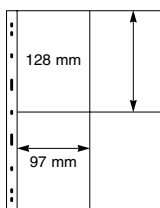

4 Taschen  
128 x 97 mm  
● 079 ○ 099  
(10er-Packung)

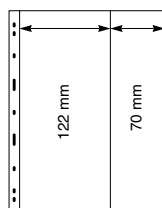

2 Streifen  
276 x 122 und 70 mm  
● 062 ○ 082  
(10er-Packung)

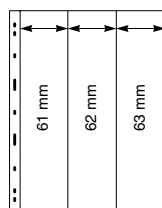

3 Streifen  
276 x 61, 62 und 63 mm  
● 063 ○ 083  
(10er-Packung)

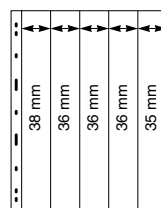

5 Streifen  
276 x 38, 36 und 35 mm  
● 065 ○ 085  
(10er-Packung)

**Hart-PVC-Blätter**  
weichmacher- und säurefrei.

- **schwarz**  
(Blätter sind beidseitig bestückbar)  
5er-Packung
- **glasklar**  
5er-Packung

1786 Zwischenblätter aus schwarzem Karton für glasklare UNIPLATE Blätter, 5er-Packung.





Ergänzungsblätter sowie viele weitere passende Blattvarianten für diesen Ringbinder finden Sie auf den Seiten 78-79.



Ergänzungsblätter: 10er-Packung

- ☒ MU1404 geteilt, mit zwei schwarzen Folieneinlagen in der Größe 185 x 120 mm.
- ☒ MU1405 ganzseitig, mit einer schwarzen Folieneinlage in der Größe 185 x 250 mm.

### FDC-ALBUM RONDO REGULAR

Wattierter Ringbinder aus geschäumter Kunststoff-Folie. Der runde Rücken und die genarbte Oberfläche verleihen dem Ringbinder ein klassisches Erscheinungsbild. Das Rückenfenster bietet Platz zur Beschriftung. Bestückt mit 10 geteilten Einsteckblättern (Best.-Nr. MU1404).

**Format Ringbinder:** 235 x 270 x 40 mm  
**Mechanik:** 4-Ring, 40/80/40 mm  
**Fassungsvermögen:** ca. 35 Hüllen

1403 - G	1402 - G	1400 - G	1401 - G
1403 - S	1402 - S	1400 - S	1401 - S
1403 - B	1402 - B	1400 - B	1401 - B
1403 - H	1402 - H	1400 - H	1401 - H
1403 - W	1402 - W	1400 - W	1401 - W

### ETB-ALBUM CLASSIC

Hochwertig verarbeiteter, wattierter Ringbinder aus geschäumter Kunststoff-Folie mit Rückenfenster zur Beschriftung. Bestückt mit 20 Klarsichthüllen DIN A5 (Best.-Nr. 819) aus weichmacher- und säurefreier, glasklarer Hart-PVC-Folie.

**Format Ringbinder:** 200 x 235 x 40 mm  
**Mechanik:** 13-Ring  
**Fassungsvermögen:** ca. 40 Klarsichthüllen

1103E - G	1130 - G	1103Y - G	810CY - G
1103E - S	1130 - S	1103Y - S	810CY - S
1103E - B	1130 - B	1103Y - B	810CY - B
1103E - W	1130 - W	1103Y - W	810CY - W



Ergänzungsblätter: 10er-Packung

- ☒ 819 Eine Tasche: DIN A5 / 148 x 210 mm (Außenformat: 174 x 224 mm).



Ergänzungsblätter: 50er-Packung

- ☒ 5601 Eine Tasche: DIN A5 / 148 x 210 mm (Außenformat: 168 x 218 mm).

5600 - G
5600 - S
5600 - H
5600 - W
5600 - B

### ETB-ALBUM LOTOS

ETB-Album mit 50 Klarsichthüllen aus weichmacher- und säurefreier Folie. Wattierter Ringbinder mit geprägtem Goldlogo auf dem Deckel und Rücken sowie geprägten Goldstreifen auf dem Rücken.

**Format Ringbinder:** 194 x 228 x 50 mm  
**Mechanik:** 4-Ring, 45/65/45 mm  
**Fassungsvermögen:** ca. 80 ETB's

### FDC-ALBUM »KLEIN«

Ersttagsbrief-Album für 100 Briefe bis ca. 190 x 125 mm, wattierter Einband aus hochwertigem, lederartigem Kunststoff mit Rückenfenster. Hüllen oben offen, aus PP-Folie mit schwarzer Papiereinlage.

**Außenmaße:** 240 x 145 x 55 mm

1	
816 - G	816K - G
816 - S	816K - S
816 - B	816K - B
816 - R	816K - R



### FDC-ALBUM »KLEIN« IM LANGFORMAT

Ersttagsbrief-Album für 100 Briefe bis 240 x 125 mm, wattierter Einband aus hochwertigem, lederartigem Kunststoff mit Rückenfenster. Hüllen oben offen, aus PP-Folie mit schwarzer Papiereinlage.

**Außenmaße:** 285 x 145 x 55 mm

2	
817 - G	817K - G
817 - S	817K - S
817 - B	817K - B
817 - R	817K - R



Für die Unterbringung der Ersttagsblätter von Bund und Berlin in unseren Ringbindern (Best.-Nr. 1104, 1102Y, 1120, 1102L und SRS) sowie dem Kassetten-Ringbinder ECO (Best.-Nr. 1100) empfehlen wir das LINDNER T-Blanko-Blatt Best.-Nr. 802104.

# POSTKARTENALBEN XL



## RINGBINDER PUBLICA XL

Schwarzer, wattierter Ringbinder aus geschäumter Kunststoff-Folie zur platzsparenden, sicheren und repräsentativen Unterbringung. Das großzügige Rückenfenster bietet Platz für die Auflistung der Inhalte. Passend für unsere Postkartenblätter XL.

**Format Ringbinder:** 390 x 345 x 60 mm  
**Mechanik:** 4-Ring, 80/80/80 mm (Standard)

## RINGBINDER STANDARD XL

Ringbinder Standard aus geschäumter Kunststoff-Folie und glatter Oberfläche mit großzügigem Rückenfenster zur Beschriftung.

**Format Ringbinder:** 390 x 345 x 60 mm  
**Format Ringbinder inkl. Kassette:** 400 x 360 x 70 mm  
**Mechanik:** 4-Ring, 80/80/80 mm (Standard)

### Fassungsvermögen:

- ca. 50 Postkartenblätter XL – schwarz
- ca. 50 Postkartenblätter XL – grau
- ca. 70 Postkartenblätter XL – glasklar

## POSTKARTENBLÄTTER XL

Die glasklaren Blattvarianten sind von einer Seite zu befüllen. Hierdurch können die Vorder- und die Rückseite des Inhaltes betrachtet werden. Die schwarzen und grauen Blatt-

varianten können von beiden Seiten bestückt werden und bieten hierdurch maximale Platzausbeute.

**Format:** 350 x 335 mm

	schwarz		grau		glasklar		
	1x	10x	1x	10x	1x	10x	Postkartenblätter
1	3050	3050P	3010*	3010P*	3060	3060P	waagrecht, für 2x 6 Postkarten bis 165 x 105 mm
2	3051	3051P	3011*	3011P*	3061	3061P	senkrecht, für 2x 6 Postkarten bis 108 x 160 mm
3	3052	3052P	3013*	3013P*	3062	3062P	ohne Einteilung, Innenmaß: 330 x 330 mm
4	---	---	3012*	3012P*	---	---	für 2x 5 Postkarten (3x waagrecht und 2x senkrecht) bis 108 x 160 mm
5	---	---	3021*	3021P*	---	---	senkrecht, für 2x 6 Postkarten bis 90 x 140 mm
6	---	---	3022*	3022P*	---	---	für 2x 5 Postkarten (3x waagrecht und 2x senkrecht) bis 90 x 140 mm

3560Z Zwischenblätter aus schwarzem Papier für glasklare Blätter, 10er-Packung

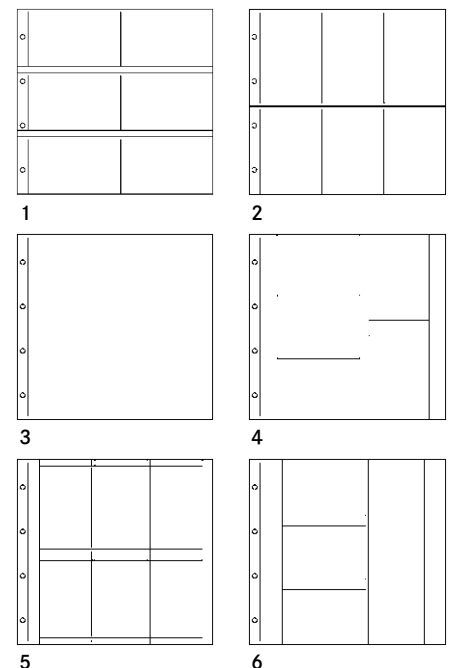

Für die Unterbringung von Postkarten in unseren Ringbindern (Best.-Nr. 1104, 1102Y, 1120, 1102L, SRS sowie dem Kassettenbinder ECO Best.-Nr. 1100) empfehlen wir die Klarsichthüllen Best.-Nr. 826 und 829 sowie das Omnia-Blatt Best.-Nr. 021 (siehe Seite 70 und 71). Schutzhüllen für Postkarten siehe Seite 90.



### POSTKARTENALBUM MULTI COLLECT



Multi collect-Ringbinder (Best.-Nr. 1300) inkl. 30 geteilten, schwarzen Postkartenblättern (Best.-Nr. MU1312).

- Großes Fassungsvermögen
- Großzügiges Rückenfenster zur Beschriftung
- Vielseitige Ergänzungsmöglichkeiten durch eine große Auswahl an weiteren Blattversionen für Münzen, Briefmarken, Banknoten etc.

**Format Ringbinder:** 245 x 270 x 80 mm

**Mechanik:** 4-Ring, 40/80/40 mm

**Fassungsvermögen:** ca. 40 Postkartenblätter (Best.-Nr. MU1312)

	
1300PK - G	1301 - G
1300PK - S	1301 - S
1300PK - B	1301 - B
1300PK - H	1301 - H
1300PK - W	1301 - W

Details sowie weitere Verwendungsmöglichkeiten des vielseitigen Multi collect-Systems finden Sie auf Seite 78-79.



Made in Germany

Ergänzungsblätter: 10er-Packung  
 1301 MU1312 Multi collect-Postkartenblätter



### POSTKARTENALBUM CLASSIC

Hochwertig verarbeiteter, wattierter Ringbinder aus geschäumter Kunststoff-Folie mit Rückenfenster zur Beschriftung. Bestückt mit 20 geteilten Klarsichthüllen mit je zwei Taschen (155 x 110 mm), aus weichmacher- und säurefreier, glasklarer Hart-PVC-Folie.

**Format Ringbinder:** 200 x 235 x 40 mm

**Mechanik:** 13-Ring

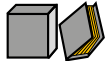
**Fassungsvermögen:** ca. 35 Postkartenblätter (Best.-Nr. 811)

			
1103K - G	1131 - G	1103Y - G	810CY - G
1103K - S	1131 - S	1103Y - S	810CY - S
1103K - B	1131 - B	1103Y - B	810CY - B
1103K - W	1131 - W	1103Y - W	810CY - W



Made in Germany

Ergänzungsblätter: 10er-Packung  
 811 2 Taschen: 155 x 110 mm (Außenformat: 174 x 224 mm).

### POSTKARTENALBUM LOTOS

Postkarten-Album inklusive 50 Klarsichthüllen mit je 2 Taschen (150 x 107 mm), aus weichmacher- und säurefreier Folie. Wattierter Ringbinder mit geprägtem Goldlogo auf Deckel und Rücken sowie geprägten Goldstreifen auf dem Rücken.

**Format Ringbinder:** 194 x 228 x 50 mm

**Mechanik:** 4-Ring, 45/65/45 mm

**Fassungsvermögen:** ca. 50 Postkartenblätter (Best.-Nr. 5801)

5800 - G
5800 - S
5800 - B
5800 - H
5800 - W



Made in Germany

Ergänzungsblätter: 50er-Packung  
 5801 2 Taschen: 150 x 107 mm (Außenformat: 170 x 221 mm).

Für die Unterbringung von Postkarten in unseren Ringbindern (Best.-Nr. 1104, 1102Y, 1120, 1102L, SRS sowie dem Kassettensbinder ECO Best.-Nr. 1100) empfehlen wir die Klarsichthüllen Best.-Nr. 826 und 829 sowie das Omnia-Blatt Best.-Nr. 021 (siehe Seite 70 und 71). Schutzhüllen für Postkarten siehe Seite 90.

# RINGBINDER SERIE PUBLICA

## FÜR JEDE SAMMLUNG DAS RICHTIGE FORMAT

Die hochwertig verarbeiteten Ringbinder der Serie PUBLICA bestehen durch ihr einheitliches, klassisches und zeitloses Erscheinungsbild. Eine robuste Verarbeitung und das bewährte Material sind darüber hinaus die Garanten für die Langlebigkeit dieser Ringbinder. Die wattierte und genarbte Oberfläche verleiht den Ringbindern ihren individuellen Charakter. Mit den zur Verfügung stehenden Ringbindergrößen und den vielfältigen Blattformaten und -varianten bietet die Ringbinderserie PUBLICA die passende Aufbewahrung für die verschiedensten Sammelgebiete. Im Regal nebeneinander aufgestellt ergeben die unterschiedlichen Formate immer ein einheitliches Bild. Das Rückenfenster bietet Platz für die Auflistung der Inhalte.



Made in Germany

**XL**



**LS**



**M**



**S**



**Karat**

Made in Germany



## RINGBINDER PUBLICA S

Schwarzer wattierter Ringbinder aus geschäumter Kunststoff-Folie zur platzsparenden, sicheren und repräsentativen Unterbringung. Das Rückenfenster bietet Platz für die Auflistung der Inhalte. Passend für unsere Karat-Münzblätter.

**Format:** 225 x 240 x 60 mm

**Mechanik:** 4-Ring, 45/65/45 mm

**Fassungsvermögen:** ca. 25 Karat-Münzblätter, je nach Dicke der Münzen



3520

Passend für unsere Karat-Münzblätter siehe Seite 32.

## RINGBINDER PUBLICA M

### FÜR EINE PLATZSPARENDE, SICHERE UND REPRÄSENTATIVE UNTERBRINGUNG

Die hochwertig verarbeiteten Ringbinder der Serie PUBLICA bestehen durch ihr einheitliches, klassisches und zeitloses Erscheinungsbild. Eine robuste Verarbeitung und das bewährte Material sind darüber hinaus die Garanten für die Langlebigkeit dieser Ringbinder. Die wattierte und genarbte Oberfläche verleiht den Ringbindern ihren individuellen Charakter. Das Rückenfenster bietet Platz für die Auflistung der Inhalte. Passende Blätter siehe Seite 78-79.

**Format Ringbinder:** 245 x 270 x 60 mm

**Format Ringbinder inkl. Kassette:** 250 x 280 x 75 mm

**Mechanik:** 4-Ring, 45/65/45 mm

**Fassungsvermögen:**

ca. 15 Multi collect-Münzblätter

ca. 50 Multi collect-Einsteckblätter – schwarz

ca. 70 Multi collect-Einsteckblätter – glasklar

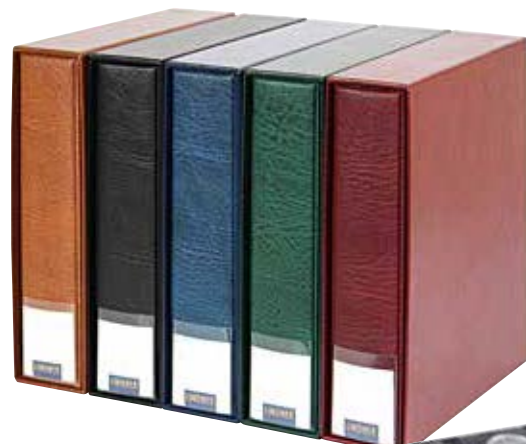

Made in Germany



3532 - G

3532 - S

3532 - B

3532 - H

3532 - W



3530 - G

3530 - S

3530 - B

3530 - H

3530 - W



3531 - G

3531 - S

3531 - B

3531 - H

3531 - W



# PUBLICA M COLOR



Die hochwertig verarbeiteten, wattierten Ringbinder dieser Serie bestechen durch ihr modernes und frisches Erscheinungsbild und durch ihr großes Fassungsvermögen. Die robuste Verarbeitung und das strapazierfähige Material sind darüber hinaus die Garanten für die Langlebigkeit dieser Ringbinder. Die Standard-Mechanik macht sie universell einsetzbar. Eine Folientasche auf der Deckelinnenseite bietet die Möglichkeit der Inhaltsbeschriftung. Durch die passenden Schutzkassetten aus Kunststoff-Folie ist der Inhalt jederzeit rundum geschützt. Die Griffmulden erleichtern das Herausnehmen des Ringbinders. Passende Blätter siehe Seite 78-79.

**Format Ringbinder:** 245 x 270 x 60 mm

**Format Ringbinder inkl. Kassette:**

250 x 280 x 75 mm

**Mechanik:** 4-Ring, 45/65/45 mm



- S3542 - 1
- S3542 - 9
- S3542 - 5
- S3542 - 4
- S3542 - 13



Made  
in  
Germany

## KOMPLETTANGEBOTE

### BANKNOTENALBUM

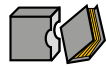

- S3542BN - 1
- S3542BN - 9
- S3542BN - 5
- S3542BN - 4
- S3542BN - 13

Bestückt mit 10 beidseitig bestückbaren Multi collect-Folienblättern in 2 Varianten (Best.-Nr. MU1404 und MU3103).

### BRIEFMARKENALBUM



- S3542B - 1
- S3542B - 9
- S3542B - 5
- S3542B - 4
- S3542B - 13

Bestückt mit 10 beidseitig bestückbaren Multi collect-Folienblättern in 2 Varianten (Best.-Nr. MU1315 und MU1316).

### FOTOALBUM / POSTKARTENALBUM



- S3542PK - 1
- S3542PK - 9
- S3542PK - 5
- S3542PK - 4
- S3542PK - 13

Bestückt mit 10 geteilten, beidseitig bestückbaren Multi collect-Folienblättern (Best.-Nr. MU1404).

### MÜNZALBUM



- S3542M - 1
- S3542M - 9
- S3542M - 5
- S3542M - 4
- S3542M - 13

Bestückt mit 10 Multi collect-Münzblättern in 5 Varianten (Best.-Nr. MU15, MU24, MU35, MU40 und MU54).

#### JEDES ALBUM IST DURCH ERGÄNZUNGSBLÄTTER ERWEITERBAR!

Das LINDNER Multi collect-System bietet eine große Auswahl an hochwertig verarbeiteten Folienblättern mit verschiedensten Taschenversionen mit nahezu unerschöpflichen Einsatzmöglichkeiten, siehe Seite 78-79.

# PUBLICA LS

**Format:** 290 x 315 x 60 mm

**Format Ringbinder inkl. Kassette:**  
295 x 325 x 70 mm

Wattierter Ringbinder aus geschäumter Kunststoff-Folie mit Standard-Mechanik zur platzsparenden, sicheren und repräsentativen Unterbringung. Das großzügige Rückenfenster bietet Platz für die Auflistung der Inhalte. Passend für unsere Einsteckblätter A4 und sonstige Blätter im DIN A4-Format mit Standard-Lochung.

**Mechanik:** 4-Ring, 80/80/80 mm (Standard)

Made in Germany

**Fassungsvermögen:**

ca. 50 Einsteckblätter – schwarz  
ca. 70 Einsteckblätter – glasklar  
ca. 5 Champagnerkapsel-Blätter

3533 - G	3503 - G	3504 - G
3533 - S	3503 - S	3504 - S
3533 - B	3503 - B	3504 - B
3533 - H	3503 - H	3504 - H
3533 - W	3503 - W	3504 - W



## EINSTECKBLÄTTER A4 FÜR PUBLICA LS

Made in Germany



10er-Packung  
● 4101  
○ 8811



10er-Packung  
● 4102  
○ 8812



10er-Packung  
● 4103  
○ 8813



10er-Packung  
● 4146  
○ 8844



10er-Packung  
● 4106



10er-Packung  
● 4107



10er-Packung  
● 4108



10er-Packung  
○ 4066



10er-Packung  
○ 8849



10er-Packung  
○ 8846



5er-Packung  
○ 3502

**Champagnerkapsel-Blätter**  
Die Champagnerkapseln werden von hinten in die Vertiefungen gesteckt, hierdurch sind die Vorderseiten der Kapseln immer geschützt.  
Material: Kunststoff  
Format: 240 x 305 mm

● **Schwarze Einsteckblätter**  
Schwarze Einsteckblätter mit glasklaren Einsteckstreifen bzw. Einstecktaschen auf beiden Seiten.  
Material: weichmacher- und säurefreie Hart-PVC-Folie  
Format: 240 x 305 mm

○ **Glasklare Einsteckblätter**  
Zwischenblatt schwarz. Die glasklaren Einsteckblätter sind von einer Seite zu befüllen. Vorder- und Rückseite des Inhalts können betrachtet werden.  
Material: weichmacher- und säurefreie Hart-PVC-Folie  
Format: 240 x 305 mm

○ **Glasklare Einsteckblätter**  
Material: weichmacherfreie Polypropylenfolie (PP)  
Format: 240 x 305 mm

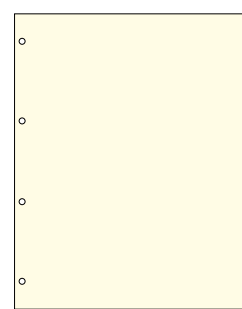

10er-Packung  
₹ 8060

**Blanko-Blätter**  
mit 4-Ring-Lochung im PUBLICA L Blattformat (235 x 298 mm).  
Material: 200 g/qm

Made in Germany



# TÜTEN UND HÜLLEN AUS PERGAMIN

Der ideale Schutz für Briefmarken, Blöcke, Kleinbogen, Briefe, FDC's und ETB's. Auch für Postkarten, Telefonkarten, Banknoten, Fotos, Negative usw. geeignet. **Pergamin-Papier ist aus reiner Zellulose hergestellt und 100% recycelbar. Pergamin ist transparent, antistatisch, chlor- und säurefrei und enthält keine Weichmacher.**

**Angegebene Maße sind Innenmaße in Millimeter. 500er-Packung**

Sonderanfertigungen auf Anfrage.

- lebensmittelecht
- geschmacks- und geruchsneutral
- atmungsaktiv
- recyclebar und kompostierbar
- archivgeeignet, da ph-neutral
- Papierstärke: 40g/m<sup>2</sup>

Made in Germany

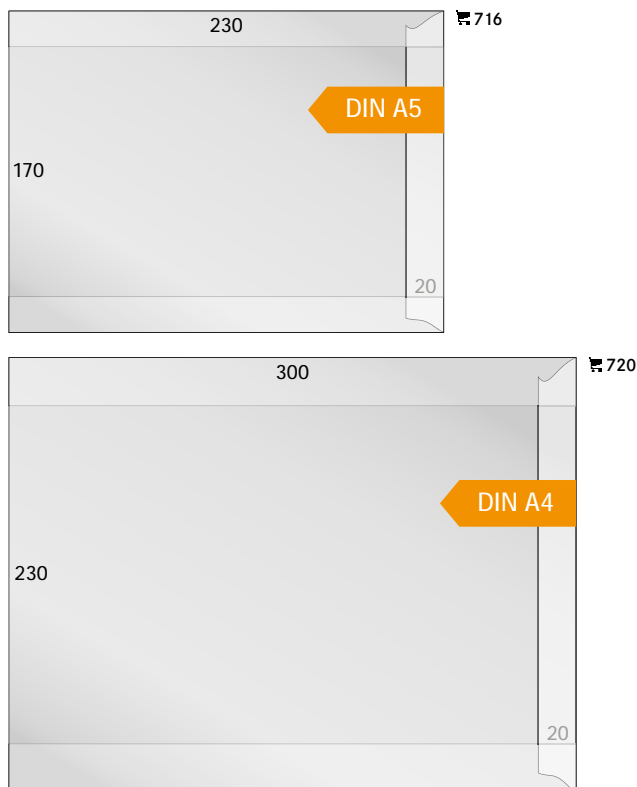
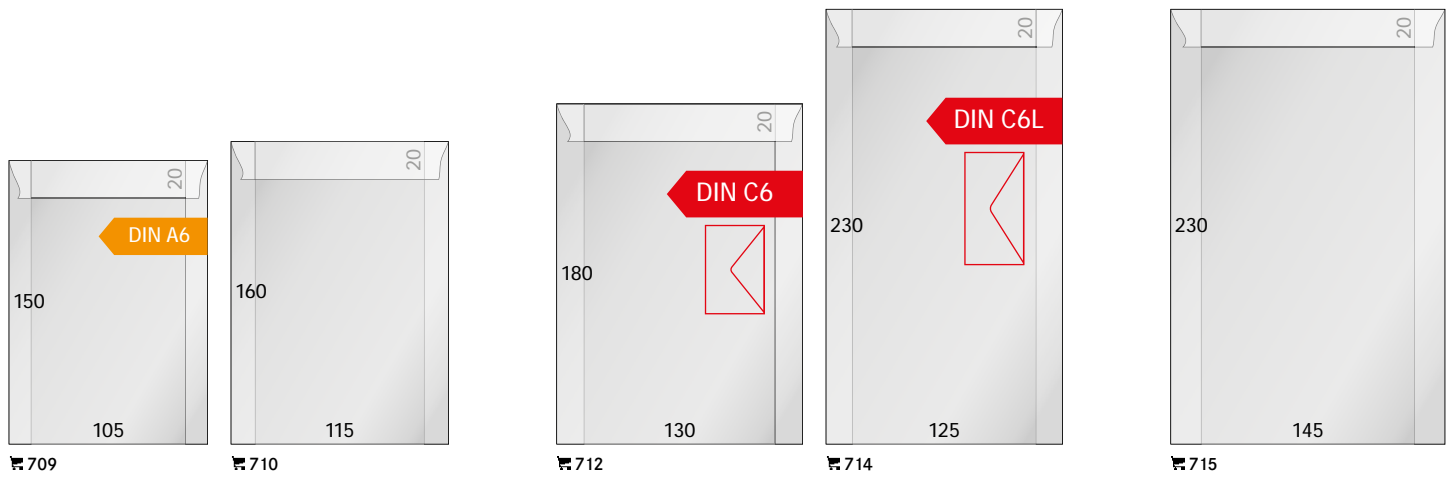
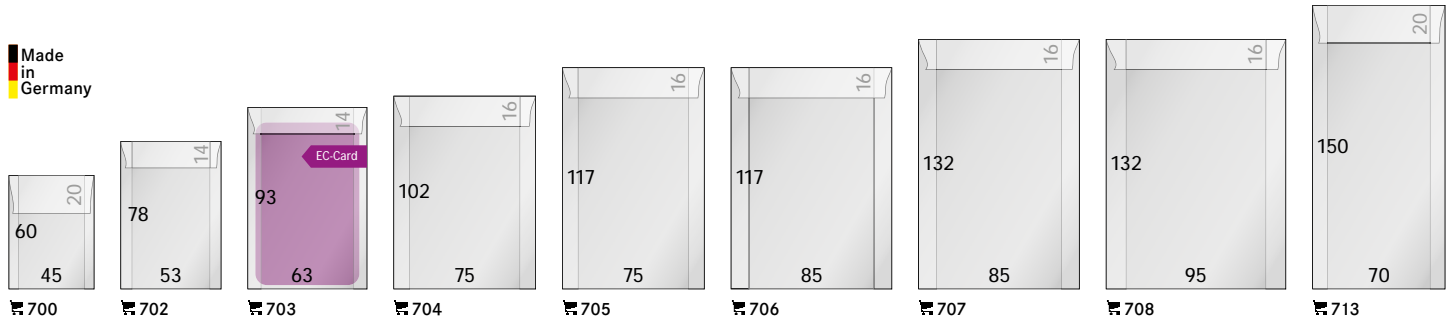

## PERGAMIN-HÜLLEN

100er-Packung

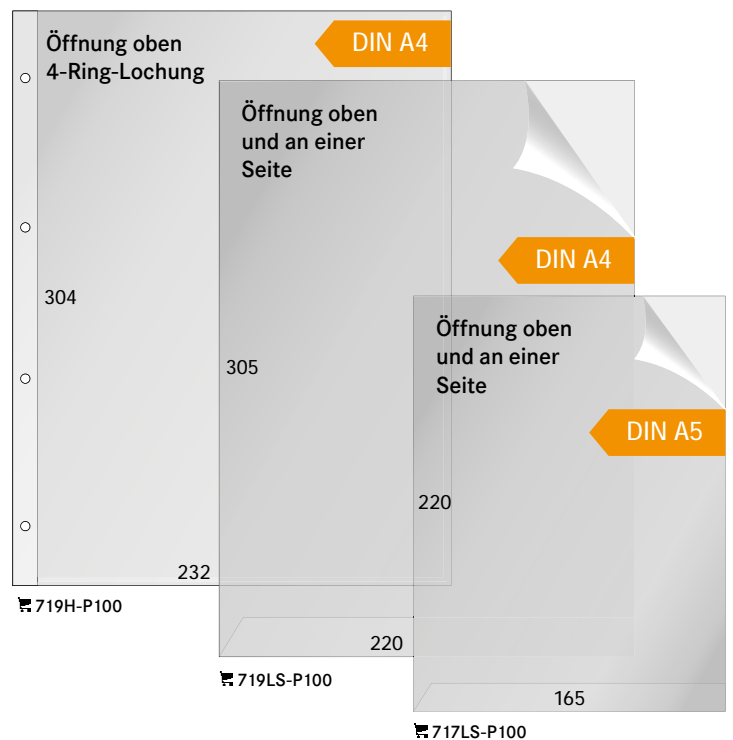

# SCHUTZHÜLLEN

## FÜR POSTKARTEN, BRIEFE, TELEFONKARTEN, BANKNOTEN ETC.

Alle Schutzhüllen bestehen aus glasklarer, weichmacher- und säurefreier Hart-PVC-Folie. Folienstärke: 0,10 mm.  
**Angegebene Maße sind Innenmaße in Millimeter, offene Seite rot.**

Sonderanfertigungen auf Anfrage.



Made in Germany



z. B. für Telefonkarten  
50er-Packung

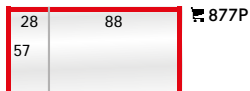

z. B. für Telefonkarten mit  
Preis-Etiketten  
50er-Packung



z. B. für Telefonkarten  
50er-Packung

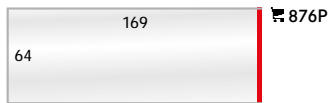

z. B. für €-Einlegefolie K7E  
50er-Packung

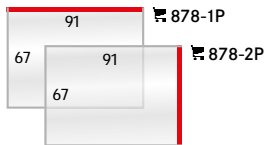

z. B. für Trading Cards/  
Baseball Cards  
50er-Packung



z. B. für Banknoten  
50er-Packung



z. B. für Banknoten  
50er-Packung

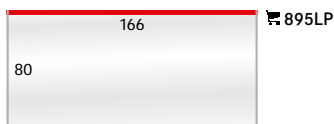

z. B. für US-Dollar  
50er-Packung

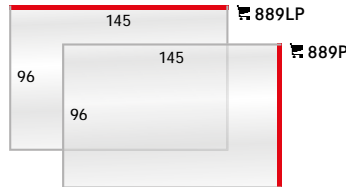

z. B. für alte Ansichtskarten  
50er-Packung

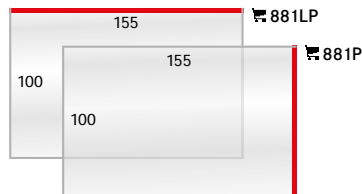

z. B. für neue Ansichtskarten  
50er-Packung

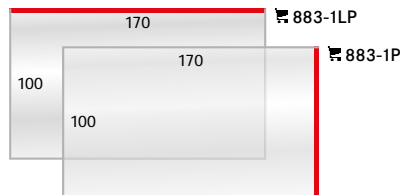

z. B. für FDC intern. Format,  
Briefe US-Nr. 6  
50er-Packung

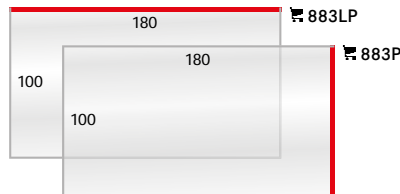

z. B. für FDC  
50er-Packung

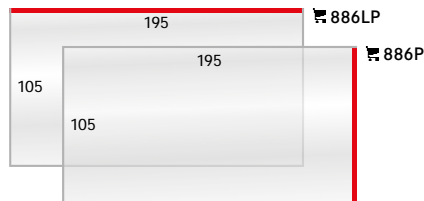

z. B. für lange Briefe  
50er-Packung

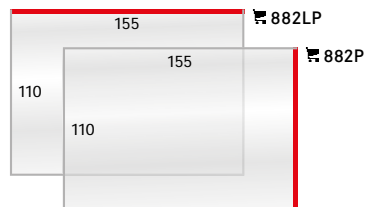

z. B. für neue Ansichtskarten,  
Steckkarten klein  
50er-Packung

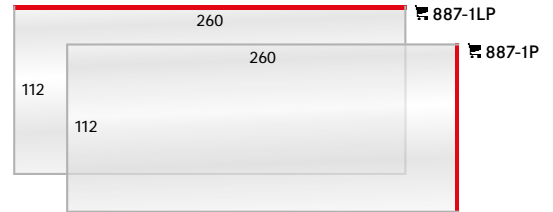

z. B. für Briefe lang,  
Briefe US-Nr. 10  
50er-Packung

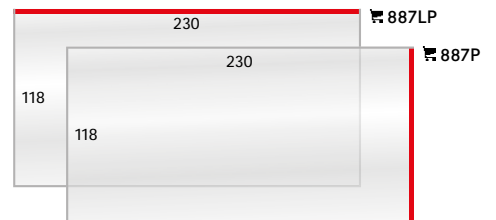

z. B. für Briefe DIN C6 lang  
50er-Packung

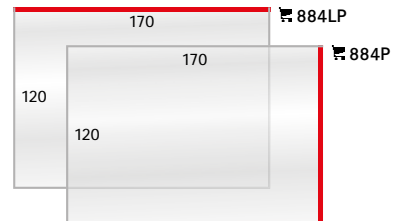

z. B. für normale Briefe, DIN C6  
50er-Packung

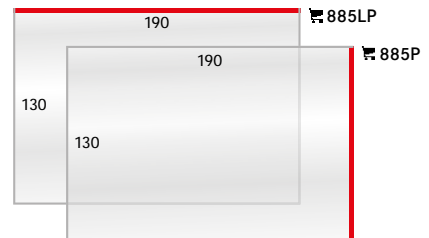

z. B. für größere Belege  
50er-Packung

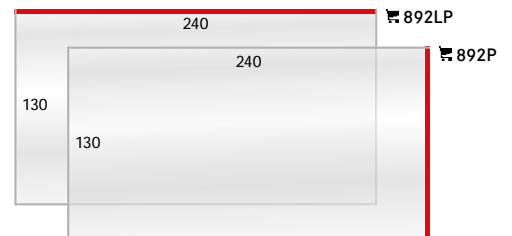

z. B. für Briefe DIN C4, Kleinbogen  
50er-Packung





# FREESTYLE SCHUTZHÜLLEN

## DIE BELIEBTESTEN LINDNER SCHUTZHÜLLEN MIT SELBSTKLEBESTREIFEN AM RAND. FÜR BANKNOTEN, POSTKARTEN, BRIEFE ...

Mit Hilfe des Selbstklebestreifens können die Schutzhüllen individuell auf jedem Albumblatt angebracht. Hierdurch können die Schutzhüllen in jedes gängige Sammelsysteme integriert werden.

Alle Schutzhüllen bestehen aus glasklarer, weichmacher- und säurefreier Hart-PVC-Folie. Folienstärke: 0,10 mm.

**Angegebene Maße sind Innenmaße in Millimeter, offene Seite rot.**

Sonderanfertigungen auf Anfrage.



896LP



Außenformat: DIN A5 (148 x 210 mm)  
50er-Packung

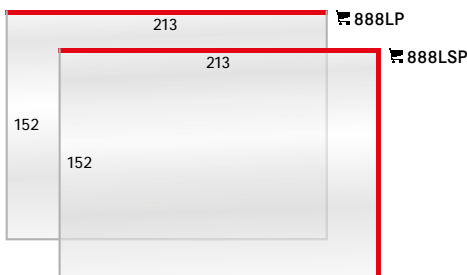

888LP

888LSP

z. B. für DIN A5, ETB's  
50er-Packung

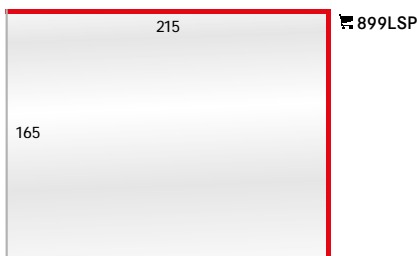

899LSP

z. B. für DIN A5, ETB's  
50er-Packung

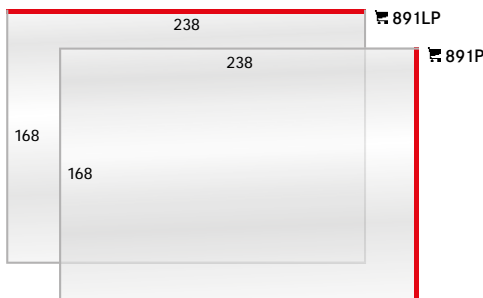

891LP

891P

z. B. für Briefe, Kleinbogen  
50er-Packung



873LP

z. B. für DIN A4  
50er-Packung

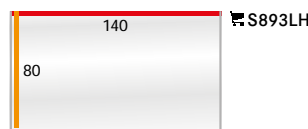

S893LH

z. B. für Banknoten  
25er-Packung

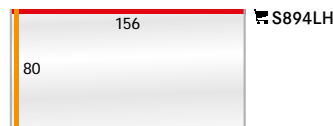

S894LH

z. B. für Banknoten  
25er-Packung

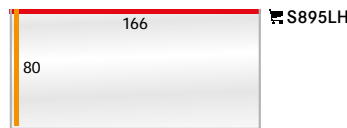

S895LH

z. B. für US-Dollar  
25er-Packung

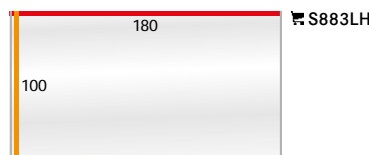

S883LH

z. B. für FDC  
25er-Packung



S889LH

z. B. für alte Ansichtskarten  
25er-Packung

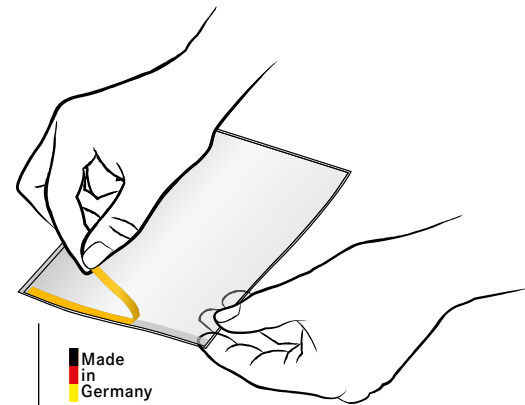

Made in Germany

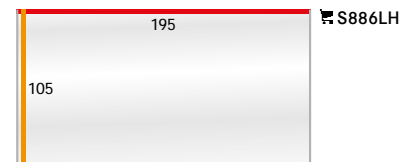

S886LH

z. B. für lange Briefe  
25er-Packung

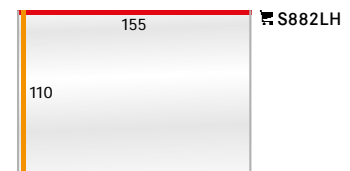

S882LH

z. B. für neue Ansichtskarten,  
Steckkarten klein  
25er-Packung

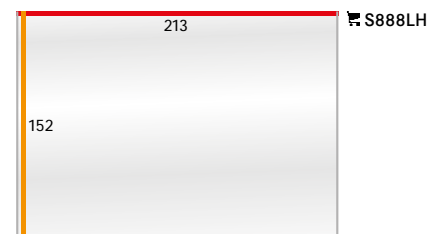

S888LH

z. B. für DIN A5, ETB's  
25er-Packung

# STECK-KARTEN

## STECK-KARTEN AUS KARTON MIT KLARSICHTFOLIEN-SCHUTZBLATT

Format: 158 x 113 mm, aus einseitig schwarzem Karton (300g/m<sup>2</sup>) mit weichmacherfreien, glasklaren Streifen und einem Klarsichtfolien-Schutzblatt. Streifen seitlich offen. **100er-Packung**



3 Streifen, Höhe: 18 mm  
**☛ S869-3-P100**  
 (100er-Packung)



4 Streifen, Höhe: 15 mm  
**☛ S869-4-P100**  
 (100er-Packung)



Format: 210 x 148 mm, aus einseitig schwarzem Karton (300g/m<sup>2</sup>) mit weichmacherfreien, glasklaren Streifen und einem Klarsichtfolien-Schutzblatt. Streifen seitlich offen. **100er-Packung**



5 Streifen, Höhe: 14 mm  
**☛ S871-5-P100**  
 (100er-Packung)



Passende Koffer  
 siehe Seite 19.

## STECK-KARTEN »EXTRA« AUS HART-PVC-FOLIE

Format: 145 x 83 mm, aus schwarzer Hart-PVC-Folie, Stärke 300 my, mit weichmacherfreien, glasklaren Streifen, Stärke 100 my. Streifen seitlich offen. **100er-Packung**



1 Streifen, Höhe: 80 mm  
**☛ 751**  
 (100er-Packung)

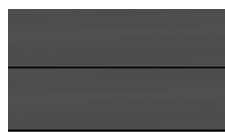

2 Streifen, Höhe: 38 mm  
**☛ 752**  
 (100er-Packung)



### Schutzhüllen 100er-Packung

Schutzhüllen, weichmacherfrei 149 x 86 mm (Innenmaße)  
**☛ 758**

## STECK-KARTEN AUS HART-PVC-FOLIE

Format: 210 x 143 mm, aus schwarzer Hart-PVC-Folie (400 my) mit verschweißten, weichmacherfreien, glasklaren Streifen (100 my) Streifen seitlich geschlossen. **10er-Packung**



1 Streifen, Höhe: 137 mm  
**☛ 771**  
 (10er-Packung)



3 Streifen, Höhe: 43 mm  
**☛ 773**  
 (10er-Packung)

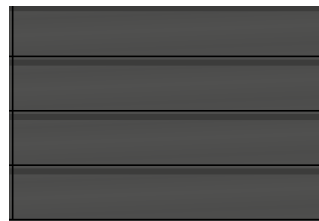

4 Streifen, Höhe: 30 mm  
**☛ 774**  
 (10er-Packung)



5 Streifen, Höhe: 24 mm  
**☛ 775**  
 (10er-Packung)



6 Streifen, Höhe: 19 mm  
**☛ 776**  
 (10er-Packung)

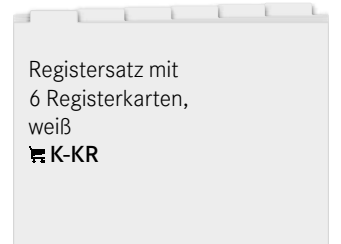

## STECK-KARTEN-BOX

### ohne Steck-Karten

Die praktische LINDNER Steck-Karten-Box aus schwarzem, stabilem Kunststoff bietet Platz für ca. 60 Steck-Karten (Best.-Nr. 771-776). Hier können zahlreiche Briefmarken und Belege sicher untergebracht werden. Individuell zu beschriftende Register-Karten helfen, die Sammlung übersichtlich und perfekt zu gestalten.

**Format:** 220 x 165 x 65 mm

**Einsetzbar für:** Steck-Karten A5

**☛ 870** Steck-Karten-Box, ohne Steck-Karten



# PINZETTEN

## „JEDERZEIT GRIFFBEREIT“

Briefmarken sind besonders empfindliche Sammelobjekte. Damit sie nicht beschädigt oder verunreinigt werden, ist es wichtig, sehr sorgfältig damit umzugehen. Nie sollte man Briefmarken mit den Fingern anfassen. Deshalb sind Pinzetten unerlässliche Arbeitsgeräte für jeden Sammler – sie sollten immer griffbereit sein.

## PINZETTEN VERNICKELT

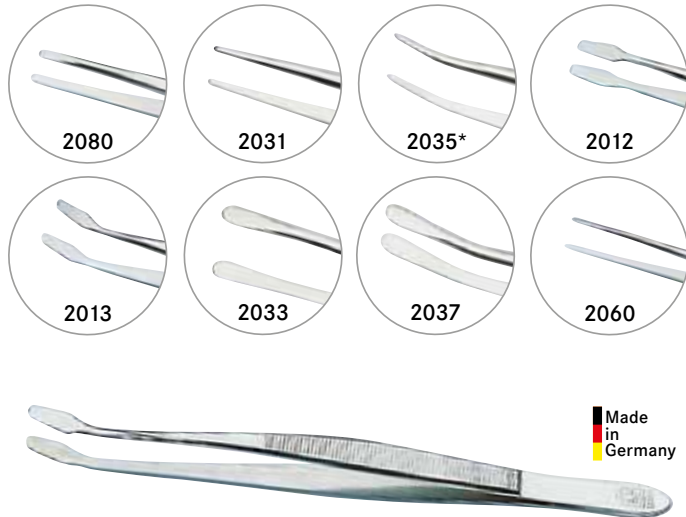

Pinzetten 120 mm, vernickelt

🛒 2080	mit abgerundeten Spitzen, im Kunststoffetui
🛒 2031	mit geraden Spitzen
🛒 2035*	mit abgebogenen Spitzen
🛒 2012	mit geraden Schaufeln, im Kunststoffetui
🛒 2013	mit abgebogenen Schaufeln, im Kunststoffetui
🛒 2033	mit breiten Löffeln
🛒 2037	mit abgebogenen breiten Löffeln



Pinzetten 150 mm, vernickelt

🛒 2060	mit geraden Spitzen, im Kunststoffetui
--------	--

## PINZETTEN EDELSTAHL

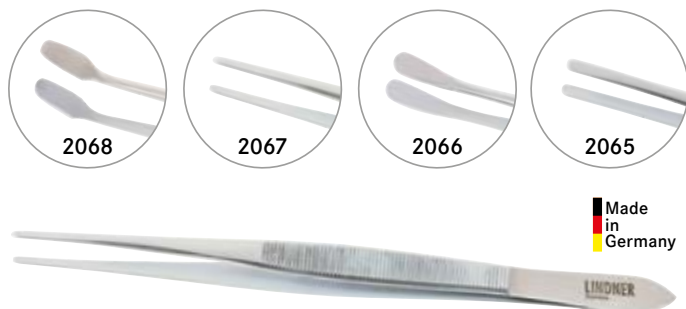

Pinzetten, Edelstahl (im Kunststoffetui)

🛒 2068	150 mm, mit abgebogenen Schaufeln
🛒 2067	150 mm, mit geraden Spitzen
🛒 2066	115 mm, mit abgebogenen Löffeln
🛒 2065	115 mm, mit geraden Spitzen

Lieferung ohne Inhalt/Dekoration. Produktänderungen vorbehalten.

# ZÄHNUNGSSCHLÜSSEL PHILA-COMBI-BOX

Wenn Präzision am Briefmarkenrand gefragt ist, dann sollte der LINDNER Zähnungsschlüssel nicht fehlen. Durch Einlegen der Briefmarke an die jeweilige Stiftreihe kann der Sammler die Zähnung exakt bestimmen. Besonders praktisch: Die Deckelinnenseite kann zur Wasserzeichenbestimmung mit chemisch gereinigtem Benzin genutzt werden.

Format: 115 x 55 mm

🛒 2099



# LINDNER STAMPSCOP

Mit dem LINDNER Stampscop erkennt man neben Wasserzeichen auch Reparaturen und Beschädigungen wie Risse und „Fenster“ an Briefmarken. Je nach Durchlicht oder Auflicht erscheint das Wasserzeichen hell auf dunklem Grund bzw. dunkel auf hellem Grund. Eine Anleitung erklärt die einfache Handhabung des Präzisionsgerätes.

🛒 9111



\* Lieferung nur, solange Vorrat reicht.

# ERNI - PFLEGEPRODUKTE

## ZUR PROFESSIONELLEN BEHANDLUNG VON BRIEFMARKEN

Hier dreht sich alles um Perfektion und Werterhaltung! Wer seine Marken professionell behandeln möchte, ist hier richtig. Denn mit ERNI gelingt es jedem Sammler, den Wert von gestempelten Marken zu verbessern.

Mit dem kompletten Produktset sind Sie für die Rundum-Pflege perfekt ausgerüstet.

**Stockflecken-Entferner ERNI A**  
Inhalt: 200 ml  
€ 8070

**Stockflecken-Entferner ERNI B**  
Inhalt: 200 ml  
€ 8071

**ERNI Briefmarken-Ablöser für selbstklebende Briefmarken**  
Löst selbstklebende Briefmarken von Kuverts, Karten und Kartons ab.  
Inhalt: 200 ml  
€ 8080

**ERNI Briefmarken-Gummiablöser**  
Inhalt: 200 ml  
€ 8072

**ERNI Löser für Schonfalzflecken**  
Inhalt: 200 ml  
€ 8073

**LINDNER Briefmarken-Ablöser**  
... wird ganz ohne Wasser verwendet. Wenn man die Briefmarke vom Trägerpapier her ablöst, bleibt die noch vorhandene Gummierung erhalten und bei Rollenmarken die evtl. vorhandene Zählnummer. Bei sachgerechter Anwendung ist unser Briefmarken-Ablöser für Marken unschädlich.  
Inhalt: 100 ml  
€ 8060

Made in Germany



Pflegeshalen, 2er-Packung.  
Format: 94 x 68 x 29 mm  
€ 8076



Kennzeichnung gemäß Verordnung (EG) Nr. 1272/2008 Gefahrenhinweise:

**ERNI A (€ 8070)**  
**Achtung**

H315 Verursacht Hautreizungen.  
H319 Verursacht schwere Augenreizungen.  
H411 Giftig für Wasserorganismen, mit langfristiger Wirkung.



**ERNI B (€ 8071)**  
**Achtung**

H290 Kann gegenüber Metallen korrosiv sein.  
H315 Verursacht Hautreizungen.  
H319 Verursacht schwere Augenreizungen.  
H317 Kann allergische Hautreaktionen verursachen.  
H351 Kann vermutlich Krebs erzeugen.  
H373 Kann die Organe schädigen bei längerer oder wiederholter Exposition.



**LINDNER Briefmarken-Ablöser (€ 8060)**  
**Gefahr**

H318 Verursacht schwere Augenschäden.





## FLAGGENSTICKER

Für alle Sammler, die gerne besonders schön gestalten und kennzeichnen! Zum Aufkleben oder Einstecken in die Rückenfenster aller LINDNER Ringbinder.

**6er-Packung**



Made in Germany

Deutsches Reich	€ 628
Deutschland	€ 630
West Berlin	€ 632
DDR	€ 634
Åland	€ 666
Andorra	€ 665
Bulgarien	€ 639
Belgien	€ 635
Dänemark	€ 641
Estland	€ 645
Europa	€ 655
Färöer	€ 642
Finnland	€ 667
Frankreich	€ 636
Gibraltar	€ 651
Griechenland	€ 652
Grönland	€ 643
Großbritannien	€ 660

Guernsey	€ 661
Irland	€ 664
Island	€ 668
Italien	€ 647
Jersey	€ 662
Lettland	€ 653
Litauen	€ 659
Liechtenstein	€ 640
Luxemburg	€ 654
Malta	€ 672
Isle of Man	€ 663
Monaco	€ 650
Niederlande	€ 637
Norwegen	€ 669
Österreich	€ 644
Polen	€ 673
Portugal	€ 671
Rumänien	€ 674

Russland	€ 682
San Marino	€ 649
Schweden	€ 670
Schweiz	€ 646
Slowakei	€ 676
Slowenien	€ 677
Sowjetunion	€ 681
Spanien	€ 638
Tschechien	€ 678
Ukraine	€ 683
Ungarn	€ 679
Vatikan	€ 648
Vereinte Nationen	€ 656
Weißrussland	€ 684
Kanada	€ 658
Israel	€ 675
USA	€ 657
Zypern	€ 680

## PREIS-ETIKETTEN

(1000er-Packung)

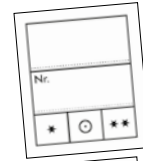

Format:  
23 x 27 mm  
€ 802024



Format:  
25 x 30 mm  
€ 802022



Format:  
31 x 36 mm  
€ 802023

Made in Germany

## TROCKENBÜCHER

Wer professionell Briefmarken ablöst, möchte sie genauso schonend trocknen: LINDNER Trockenbücher sind dafür ideal geeignet.

1 Trockenbuch, cellophanierter Einband, Plastikringbindung, 10 Löschkartonblätter mit Zwischenblättern aus Sicherheitsfolie, für alle Gummierungen, Format DIN A4  
€ 845

2 Trockenbuch einfach, DIN A4, 10 Seiten  
€ 846

3 Trockenbuch einfach, DIN A5, 10 Seiten  
€ 847



Made in Germany

## BOGENALBEN

Die Bogenalben sind mit weichmacherfreien Folientaschen und Pergamin-Zwischenblättern ausgestattet. 100 Bogen finden in jedem der drei Alben den richtigen Platz. Die Alben sind jeweils für unterschiedliche Bogengrößen konzipiert.

Format: 280 x 325 mm  
für Bogen bis 245 x 315 mm  
€ 860

Kassette  
€ 860K

Format: 280 x 385 mm  
für Bogen bis 240 x 360 mm  
€ 861

Kassette  
€ 861K

Format: 325 x 325 mm  
für Bogen bis 290 x 315 mm  
€ 862

Kassette  
€ 862K



Made in Germany

## BLATTHEBER, PAAR

Verhindert das Umknicken der Blätter beim Schliessen des Ringbinders.

€ 799

Made in Germany



## KASSETTEN-GRIFFSCHIENE

Zum einfachen Entnehmen der Ringbinder aus den Kassetten. Die Schiene wird hierzu einfach in den Kassettenboden gelegt.

€ 798



# SAMMELBOX

## HÖHE 40 mm - VIEL PLATZ FÜR SPEZIELLE SAMMLERWÜNSCHE!

Orden, Mineralien und Medaillen, Uhren, Schmuckstücke, Zinnfiguren, Pillendosen, wertvolle Knöpfe, Feuerzeuge, ausgesuchte Sammelautos, Silber- und Goldbarren, erlesene Urlaubs-Souvenirs und vieles mehr finden hier den richtigen Platz. Mit verschiedenen Facheinteilungen und flexiblen Unterteilungssystemen bieten die Sammelboxen zahlreiche Möglichkeiten.

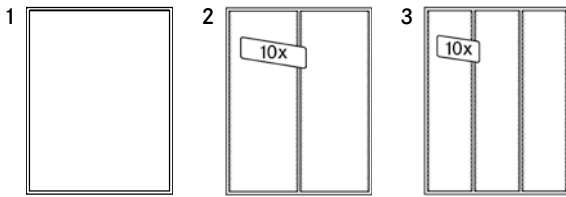

FACHEINTEILUNGEN		Standard	Rauchglas
1 ohne Facheinteilung	220 x 280 mm	2401	2461
2 2 Facheinteilungen mit 10 Stegen	105 x 280 mm	2402	2462
3 3 Facheinteilungen mit 10 Stegen	65 x 280 mm	2403	2463



PASSENDE KOFFER SIEHE SEITE 22.

## ZUBEHÖR

### STEGE FÜR SAMMELBOX



Stege für Sammelbox: lang, rot für Sammelbox 2402, 10er-Packung		2410
Stege für Sammelbox: kurz, rot für Sammelbox 2403, 10er-Packung		2411
Stege für Sammelbox: lang, dunkelrot für Sammelbox 2462, 10er-Packung		2470
Stege für Sammelbox: kurz, dunkelrot für Sammelbox 2463, 10er-Packung		2471

Format: 236 x 303 x 40 mm  
Max. Füllhöhe: 29 mm



Da LINDNER Münzboxen, d-Boxen und Sammelboxen nur in der Höhe unterschiedlich sind, lassen sie sich problemlos stapeln.





# SAMMELBOXEN FÜR PINS, ORDEN UND ABZEICHEN

Diese Sammelbox eröffnet Ihnen die Möglichkeit, nun auch Ihre Pins, Orden, Abzeichen, Schmuck etc. im bewährten LINDNER Boxensystem fachgerecht, geschützt und jederzeit zugänglich zu sammeln und zu präsentieren. Die Schaumstoffeinlage mit ihrer samtartigen Oberfläche gibt Ihren Schätzen jederzeit sicheren Halt. Wie bei allen LINDNER Münzboxen, d-Boxen oder Sammelboxen haben Sie auch hier die Wahl zwischen einem Schubler in lichtem grau oder in gediegenem Rauchglas. Der Klarsichtrahmen bietet Schutz und beste Sicht auf die Sammelstücke. Um Ihre Schätze richtig zur Geltung zu bringen, stehen Ihnen als Einlagefarben hellrot, blau oder schwarz zur Auswahl. Die Sammelbox eignet sich für Pins, Orden, Abzeichen oder Schmuck mit einer Höhe von max. 15 mm (ohne Nadel).



Made in Germany

Ausführung			
Standard	2417	2419	2418
Rauchglas	2457	2459	2458

Format: 236 x 303 x 40 mm  
Max. Füllhöhe: 15 mm

## STAPELBARE SORTIMENTBOX MIT VERSCHIEBBAREN STEGEN

Einfach zu öffnen durch einen praktischen Klappdeckel. Mit einem festen Zwischensteg. Die zwei länglichen Fächer können mit den 10 mitgelieferten Zwischenstegen in bis zu 12 Einzelfächer flexibel unterteilt werden. Durch 4 kleine Füße und 4 entsprechende Vertiefungen im Deckel können die Boxen untereinander einfach und stabil gestapelt werden.

Format: 220 x 110 x 38 mm

Fachhöhe innen: 33 mm

Aus transparentem Kunststoff mit flexibler Unterteilungsmöglichkeit.

€ 4820 per Stück  
€ 4820P 10er-Packung



Lieferung ohne Inhalt/Dekoration. Produktänderungen vorbehalten.

## STAPELBARE SORTIMENTBOX

Sortimentsbox aus stabilem Kunststoff mit aufklappbarer Abdeckung zum geschützten Sammeln und Präsentieren von beispielsweise Ü-Ei-Figuren, Fossilien etc. Aus transparentem Kunststoff mit 6 oder 12 Fächern.

Format: 190 x 99 x 22,5 mm

Sortimentsbox mit 6 Fächern

€ 4821 per Stück  
€ 4821P 10er-Packung

Sortimentsbox mit 12 Fächern

€ 4822 per Stück  
€ 4822P 10er-Packung



# NIMBUS OBJEKTRAHMEN

GEBEN SIE IHREN LIEBLINGSSTÜCKEN EIN "BESONDERES ANSEHEN"

Mit den Objektrahmen der Serie NIMBUS bieten wir Ihnen eine völlig neue Art, Ihre Sammelobjekte in Szene zu setzen. Das Besondere an diesen Rahmen sind die zwei durchsichtigen, flexiblen Silikonmembranen, die Ihre Ausstellungsstücke sanft umschließen und den Anschein erwecken, als ob diese innerhalb des Rahmens frei schweben würden. Die bestückten Objektrahmen können frei aufgestellt werden und bieten jederzeit Sicht auf Vorder- und Rückseite Ihrer Lieblingsstücke. Ihrer Phantasie in Bezug

auf die auszustellenden Sammelobjekte sind keine Grenzen gesetzt, da sich das flexible Material der jeweiligen Oberfläche anpasst und so die Objekte an ihrem Platz hält. Von Münzen und Briefmarken bis hin zu Schreibgeräten, Uhren, Messern, Orden, Fotos, Schmuck und sonstigen Lieblingsstücken geben Sie mit NIMBUS Ihren Sammelobjekten einen besonderen Rahmen.

Sonderanfertigung ab 10.000 Stück.  
Prägung ab 100 Stück.



**...SO FUNKTIONIERT'S:**

Der Objektrahmen lässt sich vollständig aufklappen. Das Sammelstück wird dann auf eine der beiden Silikonmembranen gelegt und der Rahmen geschlossen. Das Objekt ist nun von den beiden Silikonmembranen umschlossen und bleibt an seinem Platz. Die beiden Hälften werden durch einen Magnetverschluss fest zusammengehalten.



**NIMBUS 50**  
Innenmaße: 50 x 50 mm  
Außenmaße: 80 x 85 x 35 mm  
● 4828 schwarz

**NIMBUS 70**  
Innenmaße: 70 x 70 mm  
Außenmaße: 100 x 105 x 35 mm  
● 4830 schwarz  
○ 4850 weiß

**NIMBUS 100**  
Innenmaße: 100 x 100 mm  
Außenmaße: 130 x 135 x 35 mm  
● 4839 schwarz

**NIMBUS 150**  
Innenmaße: 150 x 150 mm  
Außenmaße: 180 x 185 x 35 mm  
● 4838 schwarz  
● 4868\* Krokodesign, rot  
● 4878\* Holzdekor, braun

\*Lieferung nur, solange Vorrat reicht.

Lieferung ohne Inhalt/Dekoration. Produktänderungen vorbehalten.





# NEMO



**NIMBUS NEMO**  
mit rundem Ausschnitt Ø 75 mm  
Außenformat: 90 x 90 x 20 mm  
Innendurchmesser: 75 mm  
● 4833 schwarz

# ECO



**NIMBUS ECO 70**  
Innenmaße: 70 x 70 mm  
Außenmaße: 100 x 100 x 25 mm  
● 4835-S schwarz

**NIMBUS ECO**  
Material: Kunststoff.  
Mit Klippverschluss.



**NIMBUS ECO 100**  
Innenmaße: 100 x 100 mm  
Außenmaße: 130 x 130 x 25 mm  
● 4836-S schwarz  
○ 4836-WS weiß  
● 4836-B blau



**NIMBUS ECO 150**  
Innenmaße: 150 x 150 mm  
Außenmaße: 180 x 180 x 25 mm  
● 4837-S schwarz



**NIMBUS 230**  
Innenmaße: 230 x 180 mm  
Außenmaße: 270 x 225 x 45 mm  
● 4831 schwarz  
○ 4851 weiß



**NIMBUS 265**  
Innenmaße: 265 x 60 mm  
Außenmaße: 295 x 95 x 35 mm  
● 4832 schwarz  
○ 4852 weiß

## ALU SAMMELVITRINEN

Die lichte nutzbare Höhe beträgt max. 35 mm. Die Vitrine verfügt über metallverstärkte Ecken und zwei Verschlüsse. Der Klapp-Deckel mit Sichtfenster kann über 90° geöffnet werden. Die Wandbefestigung ist hochkant oder quer möglich.



Sammelvitrine aus Aluminium mit transparentem Kunststoff-Einsatz mit 45 Fächern 36 x 49 mm.

€ 4890-45



Sammelvitrine aus Aluminium mit transparentem Kunststoff-Einsatz mit 24 Fächern 65 x 58 mm.

€ 4890-24



Sammelvitrine aus Aluminium mit transparentem Kunststoff-Einsatz mit 12 Fächern 87 x 90 mm.

€ 4890-12



Sammelvitrine aus Aluminium mit transparentem Kunststoff-Einsatz mit 6 Fächern 275 x 57 mm.

€ 4890-6



Format:  
395 x 300 x 45 mm



## EXPO FLEXIBLES SAMMEL- UND PRÄSENTATIONSSYSTEM

**Vielseitige Einzelmodule aus stabilem Acrylglas mit aufklappbarer Frontabdeckung zum geschützten Sammeln und Präsentieren von beispielsweise Werbetrucks · Modellfahrzeugen · Ü-Ei-Figuren · Fossilien · Parfüm-Miniaturen und vielem, vielem mehr.**

Jedes Einzelmodul ist standardmäßig mit einem Zwischensteg ausgestattet. Kleine Objekte können so auf zwei Ebenen präsentiert werden. Zur Unterbringung größerer Objekte kann der Zwischensteg problemlos entnommen werden. Durch die beiden mitgelieferten Verbindungsschrauben können mehrere Einzelmodule einfach

und stabil miteinander verbunden werden. Hierdurch entsteht eine schöne Sammelvitrine, wobei die einzelnen Module immer noch einzeln zugänglich bleiben. Mit der stabilen Wandhalterung können die Sammelschätze an einer Wand aufgehängt werden. Die Wandhalterung wird ebenfalls mit Hilfe der den Einzelmodulen beiliegenden

Verbindungsschrauben am obersten Modul befestigt. Schrauben für die Befestigung an der Wand sind nicht im Lieferumfang enthalten!

Format: 400 x 100 x 60 mm



EXPO - Wandhalterung  
€ 4811

EXPO - Einzelmodul  
€ 4810

EXPO - Einsteigerset:  
3 Einzelmodule  
+ 1 Wandhalterung  
€ 4812





# SAMMEL-/PRÄSENTATIONSBOXEN FÜR SCHWEIZER TASCHENMESSER

Taschenmesser sind nicht nur praktische und hilfreiche Begleiter bei Hobby, Freizeit und Beruf, sondern auch beliebte und begehrte Sammelobjekte. Auch für diese „Schätze“ haben wir Möglichkeiten entwickelt, um sie repräsentativ und geschützt unterzubringen und zu präsentieren.

- Schublade in Rauchglasoptik
- Klarsichtrahmen aus kratzfestem und robustem Kunststoff
- Passgenaue Einlage aus hochwertigem "BLACK SAMT"-Schaumstoff
- Stapelbar

## IN VIER VARIANTEN ERHÄTLICH:



LINDNER Sammel-/Präsentationsbox für 12 schweizer Taschenmesser VICTORINOX\* Modell „Cadet“, Länge 84 mm (zusammengeklappt) sowie für weitere Modelle in dieser Größe und Art.  
Max. Messerdicke: ca. 27 mm  
**Format:** 236 x 303 x 40 mm

€ 2476



LINDNER Sammel-/Präsentationsbox für 21 schweizer Taschenmesser VICTORINOX\* Modell „Classic“, Länge 58 mm (zusammengeklappt) sowie für weitere Modelle in dieser Größe und Art.  
**Format:** 236 x 303 x 30 mm

€ 2874



LINDNER Sammel-/Präsentationsbox für 12 schweizer Taschenmesser VICTORINOX\* Modelle „Pioneer“ und „Farmer“, Länge 93 mm (zusammengeklappt) sowie für weitere Modelle in dieser Größe und Art.  
Max. Messerdicke: ca. 27 mm  
**Format:** 236 x 303 x 40 mm

€ 2475



LINDNER Sammel-/Präsentationsbox für 12 schweizer Taschenmesser VICTORINOX\* Modelle „Huntsman“, „Mountaineer“, „Tinker“, „Climber“ und „Spartan“, Länge 91 mm (zusammengeklappt) sowie für weitere Modelle in dieser Größe und Art.  
Max. Messerdicke: ca. 27 mm  
**Format:** 236 x 303 x 40 mm

€ 2469



Made in Germany

## NIMBUS OBJEKTRAHMEN FÜR SCHWEIZER TASCHENMESSER

Geben Sie Ihren Lieblingsstücken ein "besonderes Ansehen". Ausführliche Infos sowie das komplette Sortiment an NIMBUS Objektrahmen finden Sie auf den Seiten 98-99.



## UNTERBRINGUNG VON CHAMPAGNER- KAPSELN

## CHAMPAGNER-KAPSEL-ALBUM

Ringbinder aus geschäumter Kunststoff-Folie mit 5 Champagner-Kapsel-Blättern aus robustem, glasklarem Kunststoff. Jedes Blatt bietet Platz für 42 Champagner-Kapseln. Die Champagner-Kapseln werden von hinten in die Vertiefungen gesteckt. Hierdurch sind die Vorderseiten der Kapseln immer geschützt.

**Format:** 290 x 315 x 60 mm  
**Mechanik:** 4-Ring, 80/80/80 mm  
**Lieferumfang:** Ringbinder, 5 Champagner-Kapsel-Blätter.



3503CH-S



3504-S

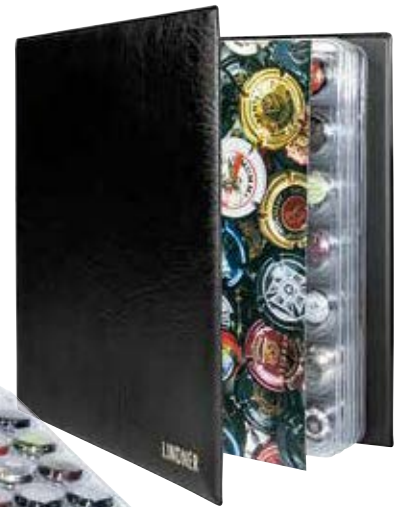

Made  
in  
Germany



Weitere Produkte passend zum Ringbinder finden Sie auf Seite 88.

## CHAMPAGNER-KAPSEL- BLÄTTER, 5ER-PACKUNG

Geeignet für je 42 Champagner-Kapseln.  
3502



S3505\*

## CHAMPAGNER-KAPSEL-ALBUM - SONDEREDITION

Kunststoff-Ringbinder mit 5 Champagner-Kapsel-Blättern aus robustem, glasklarem Kunststoff. Jedes Blatt bietet Platz für 42 Champagner-Kapseln. Die Champagner-Kapseln werden von hinten in die Vertiefungen gesteckt. Hierdurch sind die Vorderseiten der Kapseln immer geschützt.

**Format:** 290 x 315 x 55 mm  
**Mechanik:** 4-Ring, 80/80/80 mm  
**Lieferumfang:** Ringbinder, 5 Champagner-Kapsel-Blätter

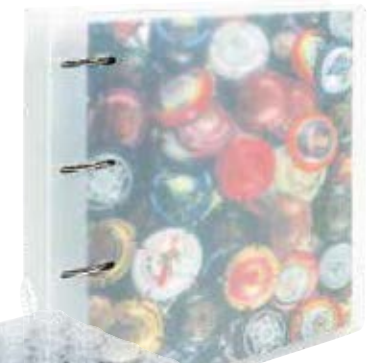

Weitere Produkte passend zum Ringbinder finden Sie auf Seite 88.



### NERA M

NERA Kasette M für  
48 Champagner-Kapseln.  
(siehe Seite 26)



- 2364-2148E
- 2364-2748E
- 2364-2148ME
- 2364-2148CE

### NERA M PLUS - MIT SICHTFENSTER

NERA Kasette M PLUS - mit Sicht-  
fenster für 48 Champagner-Kapseln.  
(siehe Seite 26)



- 2367-2148E
- 2367-2748E
- 2367-2148ME
- 2367-2148CE

### NERA XL

NERA Kasette XL für  
144 Champagner-Kapseln.  
(siehe Seite 27)



- 2365-2148E
- 2365-2748E
- 2365-2148ME
- 2365-2148CE

### CARUS-1

Echtholzkassette CARUS-1 für  
48 Champagner-Kapseln.  
(siehe Seite 28)



Made  
in  
Germany

- S2491-2748E
- S2491-2148ME

### CARUS-4

Echtholzkassette CARUS für  
192 Champagner-Kapseln.  
(siehe Seite 29)



Made  
in  
Germany

- 2494-6
- 2494-6M

### ECHTHOLZ MÜNZKASSETTE

Echtholz Münzkassette für  
240 Champagner-Kapseln.  
(siehe Seite 30)



Made  
in  
Germany

- S2495-S2148CE
- S2495-S2148ME

### CHAMPAGNER-KAPSEL- BOX

(siehe Seite 8)



Made  
in  
Germany

- 2148F
- 2748F

### MÜNZKOFFER ALU

Münzkoffer-Alu inklusive 5 Tableaus für  
240 Champagner-Kapseln.



- S2307-CHM
- S2307-CHC

### PLATEAU „ECO LUXE“

Tableau mit Klarsichtdeckel für  
40 Champagner-Kapseln.

Format: 298 x 205 x 10 mm  
2er-Packung



Made  
in  
Germany

- 3510P

## SAMMELZUBEHÖR FÜR JETONS TOURISTIQUES



### PASSENDE MÜNZKAPSEL

Münzkapseln 34,5 mm (Innen Ø)

10er-Packung

☒ 2250345P

100er-Packung

☒ 2251345



### MÜNZBOX FÜR 24 „JETONS TOURISTIQUES“ IN MÜNZKAPSELN

(siehe Seite 6)

Made in Germany



● 2224  
● 2624

## KARAT-MÜNZALBUM FÜR „JETONS TOURISTIQUES“

Hochwertig verarbeiteter, wattierter Ringbinder aus geschäumter Kunststoff-Folie. Bestückt mit 5 karat-Münzblättern (Best.-Nr. K2) und 5 weißen Zwischenblättern.

**Format Ringbinder:** 210 x 230 x 30 mm

**Mechanik:** 4-Ring, 45/65/45 mm

**Fassungsvermögen:** 10 karat-Münzblätter K2 (für insgesamt 120 „Jetons Touristiques“)

☒ 1106JT

**5er-Packung karat-Münzblätter**

Zwischenblätter aus Papier, weiß, neutral.

☒ K2W



**Karat**

Made in Germany

Weitere karat-Blätter siehe Seite 32.

### MÜNZBOX FÜR 30 „JETONS TOURISTIQUES“

(siehe Seite 4)

Made in Germany



● 2150  
● 2750

### NERA XL

NERA Kasette XL für 72 „Jetons Touristiques“ in Münzkapseln. (Lieferung ohne Kapseln.) (siehe Seite 27)



● 2365-2224E  
● 2365-2624E

### NERA M

NERA Kasette M für 24 „Jetons Touristiques“ in Münzkapseln. (Lieferung ohne Kapseln.) (siehe Seite 26)



● 2364-2224E  
● 2364-2624E

### NERA XL

NERA Kasette XL für 90 „Jetons Touristiques“ (siehe Seite 27)



● 2365-2150E  
● 2365-2750E

### NERA M

NERA Kasette M für 30 „Jetons Touristiques“ (siehe Seite 26)



● 2364-2150E  
● 2364-2750E



## LED-TISCHLAMPE ELUMENTIS

Als hochwertige und leistungsstarke Tischleuchte besitzt elumentis LED eine optimale Ausstattung, die Ihnen beste Ausleuchtung bei unterschiedlichen Tätigkeiten ermöglicht. Mit ihrer Flexibilität, der komfortablen Bedienbarkeit, einer hohen Lichtqualität und den individuellen Einstellungsmöglichkeiten eignet sich elumentis LED bestens für den Einsatz in der Freizeit, im Büro oder in der Werkstatt. Für Menschen mit verminderter Sehkraft ist sie zudem eine ideale Ergänzung zu vergrößernden Sehhilfen, um das Sehen zu verbessern.

- unverfälschte, natürliche und kontrastreiche Farbwiedergabe mit einem sehr hohen Farbwiedergabeindex Ra > 92
- drei Farbtemperaturen:  
Warmweiß (2700 K),  
Neutralweiß (4800 K),  
Tageslichtweiß (6400 K)
- 5 Helligkeitsstufen, stufenlos wie auch stufenweise einstellbar
- eine gleichmäßige, blendfreie Ausleuchtung der Arbeitsfläche
- ein zusätzliches Ambient-Light im Leuchtenkopf integriert
- Intuitive Bedienung über übersichtlich angeordnete, gut fühlbare und klar definierte Taster (keine verwirrende Mehrfachbelegung der Taster)
- Leuchtenkopf 90° schwenkbar, 45° seitlich kippbar
- Flach zusammenklappbar, leicht verstaubar, portabel
- Kabellänge: 2,50 m

Format: 300 x 130 x 530 mm

Gewicht: 1,8 kg

☛ E16039

## LED-LEUCHTPLATTE

Handliche und mobile LED-Leuchtplatte zur Prüfung von z.B. Briefmarken und Banknoten auf Beschädigungen, Wasserzeichen und Sicherheitsmerkmalen. Die LED-Technik sorgt für eine gleichmäßige Lichtverteilung auf dem gesamten Leuchtfeld. Lieferung ohne Batterien (benötigt werden 6x AAA), inkl. Tasche zur Aufbewahrung.

Format: 155 x 150 x 14 mm

(Leuchtfeld: 125 x 100 mm)

☛ S10311

SET: LED-Leuchtplatte  
inkl. Netzteil

☛ S10311-SET



Lieferung ohne Inhalt/Dekoration. Produktänderungen vorbehalten.



ESCHENBACH

## LED-TISCHLAMPE ECONOMY VISION

Farbtemperatur und Beleuchtungsstärke nach individuellen Vorlieben unabhängig einstellbar. Mobil über 5V-Powerbank nutzbar (nicht im Lieferumfang enthalten).

- drei Farbtemperaturen:  
Warmweiß (3000 K),  
Gelblichweiß (4000 K),  
Bläulichweiß (5000 K)
- Flach zusammenklappbar, leicht verstaubar, kompakt, portabel.

Format: 330 mm (max. Bauhöhe)

☛ E16036

## LED-TISCHLAMPE

Diese elegante Tischlampe bietet für jede Situation das ideale Licht. Ob zum Arbeiten, Lesen, als Hintergrundbeleuchtung oder als Nachtlicht - mit 3 verschiedenen Lichtfarben in jew. 5 verschiedenen Helligkeitsstufen bietet diese LED-Tischlampe Einstellungen für all diese Situationen und ist daher an Vielseitigkeit kaum zu übertreffen. Mit 2 Gelenken am unteren und oberen Lampenhals ist die Arbeitshöhe und der Beleuchtungswinkel individuell einstellbar. Der Lampenkopf ist drehbar. Ein USB-Port macht die Lampe gleichzeitig auch zur Ladestation für mobile Geräte. Durch die energiesparende LED-Technik ist die Lampe auch besonders umweltfreundlich. Die Lampe lässt sich ganz flach und platzsparend zusammenklappen.

- Höhe bei waagrechtem Lampenkopf: 415 mm
- Max. Licht >1000 Lux bei 30 cm Abstand
- 500 Lumen
- Hohe Standfestigkeit durch Lampenfuß aus Metall (185 x 125 mm mit möbelschonender Unterseite)
- Farbtemperatur: 3000 - 6000 Kelvin

Format: 400 x 125 x 45 mm  
(zusammengeklappt)

☛ 7140



## DIGIMICROSCOPE FLEX

Das DigiMicroscope Flex besteht durch seine Vielseitigkeit. Es lässt sich als Handmikroskop oder aber auf dem im Lieferumfang enthaltenen flexiblen Stativ einsetzen. Die zu untersuchenden Objekte und Oberflächen lassen sich direkt auf dem PC, Tablet oder Smartphone inspizieren. Fotos können einzeln oder in programmierbaren Intervallen aufgenommen werden. Die Möglichkeit ein Video zu erstellen steht zusätzlich zur Verfügung.

☛ S66144

### Technische Daten:

Auflösung: 1600 x 1200 Pixel (UXGA)  
 Videoauflösung: 640 x 480 Pixel (VGA)  
 Vergrößerung: 60x, 250x  
 Bildformat: JPEG  
 Videoformat: AVI  
 Beleuchtung: 4 LEDs  
 Systemvoraussetzungen:  
 Windows XP, Vista, 7, 8, 10 /  
 Mac OS X: 10.5.6 und höher,  
 Android 4.3 und höher  
 Stromversorgung/Anschlüsse:  
 USB 2.0 / USB-OTG

Lieferumfang: Digital-Mikroskop,  
 Flexibles Stativ mit Saugnapf,  
 Objektisch mit Raster, Software-CD,  
 Bedienungsanleitung



Ohne PC  
verwendbar!



## DIGITALE LUPE

Die digitale Lupe bietet vielseitige Anwendungsmöglichkeiten. Mit der Freeze-Taste können Sie den gewünschten Bildausschnitt "einfrieren", um diesen dann zu einem späteren Zeitpunkt betrachten zu können. Mit der integrierten Kamerafunktion können Schnappschüsse auf einer microSD-Karte gespeichert und per USB-Kabel auch auf den PC übertragen werden. Der Standfuß ist ausklappbar. Es stehen 3 verschiedene Farbmodi zur Verfügung (Vollfarben, schwarz auf weiß und weiß auf schwarz).

Format: 135 x 80 x 35 mm

☛ S66143

### Technische Daten:

Auflösung: 640 x 480 Pixel  
 Vergrößerung: 5x, 6x, 7,5x und 10x  
 LCD-Display: 3,5 Zoll Format 4:3  
 Beleuchtung: 4 LEDs  
 Stromversorgung/Anschlüsse:  
 USB 1.1, microSD-Kartenslot

Lieferumfang: Digitale Lupe, USB-Kabel,  
 Bedienungsanleitung, Stoffbeutel,  
 Reinigungstuch

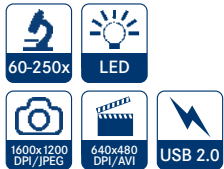

## DIGIMICROSCOPE PROFESSIONAL

Mit dem DigiMicroscope Professional ist es möglich, verschiedene Objekte zu betrachten oder Bild- und Videoaufnahmen zu erstellen und auch auf einer microSD-Karte zu speichern. Durch das integrierte Display und dem eingebauten Akku wird das Mikroskop zum mobilen Forschungslabor. Das ist sehr vielseitig einsetzbar und kann z.B. zum Vermessen und Untersuchen von kleinsten Gegenständen oder Oberflächen genutzt werden.

Format: 230 x 150 x 110 mm

☛ S66134

### Technische Daten:

Auflösung: 5.0 Megapixel  
 (12 Megapixel interpoliert)  
 Videoauflösung: VGA, QVGA  
 Vergrößerung: 20x-200x (optisch),  
 bis 500x (digital)  
 Bildformat: JPEG, BMP  
 Videoformat: AVI  
 LCD-Display: 3,5 Zoll Format 4:3  
 Beleuchtung: 8 LEDs  
 Systemvoraussetzungen: Windows, XP,  
 Vista, 7, 8, 10 / Mac 10.6 - 10.13  
 Stromversorgung: Li-Ionen-Akku 3,7 V/800  
 mA oder Adapter (Betriebszeit Akku:  
 2 Stunden Ladezeit Akku: 4 Stunden)  
 Anschlüsse: USB 2.0, microSD-Kartenslot,  
 AV-Ausgang

Lieferumfang: Digital-Mikroskop, Adapter,  
 Li-Ionen-Akku, USB-Kabel, TV-Kabel, Bedie-  
 nungsanleitung, Software-CD,  
 Reinigungstuch



Ohne PC  
verwendbar!





# UV-PRÜFGERÄTE

Hiermit erkennen Sie zukünftig Fälschungen von Geldscheinen, Briefmarken, Telefonkarten und sonstigen amtlichen Dokumenten wie z. B. Führerscheinen sowie Pässen sofort. Die UV-Prüfgeräte entlarven falsche Banknoten und sie decken die Geheimnisse von Briefmarken auf: Wurde die Briefmarke auf normalem oder fluoreszierendem Papier gedruckt, das sich durch einen hellen gelben oder weißen Schein unterscheidet? Sind an der

Briefmarke Reparaturen durchgeführt worden oder verstecken sich Defekte, die auf den ersten Blick nicht zu erkennen sind? Diese Fragen lassen sich mit den UV-Prüfern leicht beantworten, die selbstverständlich auch bei Tageslicht zu verwenden sind.

## MULTIFUNKTIONS-PRÜFGERÄT

FÜR GELDSCHEINE, BRIEFMARKEN, KREDITKARTEN, SCHECKS ETC.

Fluoreszenz-Erkennung durch UV-Auflichtlampen und Wasserzeichen-Erkennung durch Weißlicht von unten, inkl. Mess-Skala. Magnetsensor mit optischem und akustischem Signal zur Erkennung magnetischer Sicherheitsmerkmale. Sichtfenster mit Lupe 50,5 x 35 mm. Stromversorgung über USB (USB-Kabel im Lieferumfang enthalten).  
Format: 200 x 105 x 105 mm

☛ S7085



## UV-PRÜFER (langwellig)

Zur Fluoreszenz-Bestimmung / 365 nm. Mit Taschenlampenfunktion und ausklappbarem Aufsteller.  
Ohne Batterien. Benötigt werden 4x AA.  
Format: 160 x 55 x 25 mm

☛ 7081



## UV-PRÜFER (kurzwellig)

Zur Fluoreszenz-Bestimmung / 254 nm. Mit Taschenlampenfunktion und ausklappbarem Aufsteller.  
Ohne Batterien. Benötigt werden 4x AA.  
Format 165 x 58 x 25 mm ☛ 7084  
Ersatzröhre für UV-Prüfer 7084/7082. ☛ 7081001



Phosphorlampe

## LED MINI-MIKROSKOP

Immer dabei dank handlicher Größe. Mit dem Gerät lassen sich Druckraster, kleinste Prägungen usw. hervorragend prüfen. Direkt auf Prüfgegenstand aufsetzen, Licht anschalten und Details mit 50facher Vergrößerung betrachten.

**Technische Daten:**  
Vergrößerung: 50x.  
Integrierter Optischer Zoom: Nein.  
Länge: 100 mm.  
Lieferumfang:  
Mikroskop inkl. Batterien.

☛ 7115



Ohne PC  
verwendbar!



## UV-TASCHENLAMPE

UV-Taschenlampe mit 9 UV-LEDs:  
Zur Fluoreszenz-Erkennung/Prüfung von z.B. Banknoten, Briefmarken und zur Erkennung von allem, was nur unter UV-Licht sichtbar ist.  
Ohne Batterien. Benötigt werden 3x AAA.

Länge: ca. 85 mm

☛ S7189



# LUPEN

## UV/LED-Aufsetzlupe mit wiederaufladbarem Akku

Zum Überprüfen von Banknoten, Ausweisen und anderen Dokumenten. Äußerst handliche und freihändig nutzbare Lupe mit hellem LED-Licht und UV-Licht. Die USB-Aufladefunktion ermöglicht das einfache Aufladen des Akkus und erspart das lästige Austauschen von Batterien.

**Lieferumfang:** UV/LED-Aufsetzlupe, Transporthülle, Reinigungstuch, 2 Mess-Skalen, USB-Ladekabel.

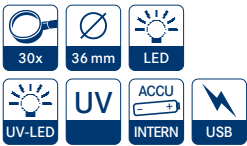

### Technische Daten:

Doppellinse mit 30facher Vergrößerung und 2 wechselbaren Mess-Skalen. 2 LED-Modi (LED und UV), inkl. Transporthülle, Reinigungstuch, USB-Ladekabel. Maße der Lupe: 55 x 55 mm.

☒ S7192

## UV Detektor LED-Taschenlupe mit wiederaufladbarem Akku

Mit der UV Detektor LED-Taschenlupe überprüfen Sie kinderleicht Banknoten, Ausweise und andere Dokumente auf Fälschungen. Äußerst handliche und freihändig nutzbare Lupe mit hellem LED-Licht und 10facher Vergrößerung, UV-Licht (365nm) zur Überprüfung von Dokumenten. Kein lästiges Austauschen von Batterien. Die USB-Aufladefunktion ermöglicht das einfache Aufladen des Detektors.

**Lieferumfang:** UV Detektor Taschenlupe, Transporthülle, Reinigungstuch, USB-Kabel.

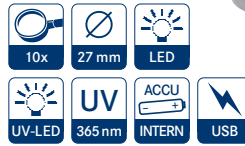

### Technische Daten:

Verzerrungsfreie Doppellinse aus Glas mit 10facher Vergrößerung und integrierter Messskala. Robustes Aluminiumgehäuse. Wiederaufladbarer Lithium-Ionen-Akku (über Micro USB-Adapter). Ladezeit: ca. 1h. 2 LED-Modi: Weiße Beleuchtung (ca. 1,5 h). Ultraviolettlicht (ca. 1 h), UV-Wellenlänge: 365nm. Klein und handlich, Maße der Lupe: 45 x 42 mm, Gewicht: 70 g.

☒ S7191

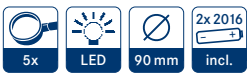

### LED-Standlupe

Vergrößerung: 5x, Linsendurchmesser: 65/90 x 50 mm. Um die LED-Beleuchtung ein- bzw. auszuschalten genügt ein leichter Druck auf den silbernen Alu-Linsenring. Inkl. gepolstertem, schwarzem Etui und Batterien.

☒ 7193



### LED-Standlupe

Vergrößerung: 5x, Format: ca. 100 x 100 mm, Beckig (Ausschnitt Ø 76 mm). LED-Standlupe im Alu-Design, mit weißer LED-Beleuchtung (4x). Inkl. gepolstertem, schwarzem Etui und Batterien.

☒ 7192



### Einschlaglupe

Vergrößerung: 10x, Linsendurchmesser: 21 mm.

☒ 2092



### Einschlaglupe mit LED-Beleuchtung

Vergrößerung: 10x, Linsendurchmesser: 25 mm.

☒ 2091



### Standlupe

Vergrößerung: 10x, Linsendurchmesser: 25 mm.

☒ S66



### Einschlaglupe als Schlüsselanhänger

Vergrößerung: 5x, Linsendurchmesser: 20 mm.

☒ S2093



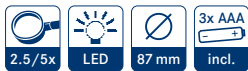

#### Randlose Stand-/Klemmlupe mit LED-Beleuchtung

Vergrößerung: 2,5x / 5x (Eingearbeitete Linse 5x),  
Linsendurchmesser: 87 mm.

Sehr vielseitige Stand- und Klemmlupe mit flexiblem Metallstiel und beleuchteter Linse (2 LEDs einschaltbar am Stand-/Klemmfuß). Anti-Rutsch Alu-Klemme für Arbeitsplatten bis 38 mm Stärke und einklappbaren verchromten Standfüßen.

Inkl. Batterien und Linsen-Reinigungstuch.

7154

#### Randlose Standlupe mit LED-Beleuchtung

Vergrößerung: 2x / 6x (Eingearbeitete Linse 6x),  
Linsendurchmesser: 90 mm.

Flexarm: ca. 170 mm, Fuß: ca. 190 x 165 mm.

Inkl. Batterien.

7150



#### Alu LED-Aufsetzleuchte

Vergrößerung: 10x, Linsendurchmesser: 30 mm.

LED-Aufsetzleuchte im Alu-Design, Ausschnitt mit Scala 20 x 20 mm.

Ohne Batterien, Lieferung im gepolsterten Etui.

7153



#### Randlose, asphärische LED-Lupe

Vergrößerung: 3x / 5x, Linsendurchmesser: 90 mm.

Asphärische Linse: Durch die spezielle Linse können Abbildungsfehler vermieden werden, die bei sphärischen Linsen unvermeidlich sind. Die LED-Beleuchtung kann verstellt und dadurch immer auf das Objekt gerichtet werden.

Ohne Batterien.

7114



#### LED-Leuchte

Vergrößerung: 2,5x, Linsendurchmesser: 55 mm.

Aluminium-Leuchte mit 8 weißen LEDs. Linse aus optischem Glas.

Beleuchtung in zwei Stufen schaltbar (4/8 LEDs).

Lieferung im gepolsterten Etui, ohne Batterien.

7151



#### Randlose LED-Leuchte

Vergrößerung: 8x / 20x (Eingearbeitete Linse 20x),

Linsendurchmesser: 90 mm.

Inkl. Linsenschutzbeutel, ohne Batterien.

7132



**Randlose LED-Leuchtlupe**

Vergrößerung: 2,5x / 4x (Eingearbeitete Linse 4x),  
 Linsendurchmesser: 110 mm.  
 Inkl. Linsenschutzbeutel, ohne Batterien.

☒ S7131

Vergrößerung: 3x / 4,5x, (Eingearbeitete Linse 4,5x),  
 Linsendurchmesser: 90 mm.  
 Inkl. Linsenschutzbeutel, ohne Batterien.

☒ S7130



**Multifunktionslupe**

Vergrößerung: 3x / 10x / 55x (Mikroskop 55x mit Beleuchtung),  
 Format: 115 x 40 x 25 mm.

LED-Leuchtlupe inkl. Taschenlampe mit 3 weißen LEDs. Lupenbeleuchtung mit einer weißen LED. Mit integrierter UV-Lampe.  
 Inkl. Batterien.

☒ S7159-S



**Randlose Stieglupen**

Vergrößerung: 2x, Linsendurchmesser: 90 mm.  
 Inkl. Linsenschutzbeutel. ☒ 7195

Vergrößerung: 3x, Linsendurchmesser: 75 mm.  
 Inkl. Linsenschutzbeutel. ☒ 7196



**LED-Taschen-Leuchtlupe**

Vergrößerung: 2,5x, Format: 60 x 32 mm (geschlossen).

Beim Herausschieben der Linse wird automatisch die LED-Beleuchtung der Lupe aktiviert.  
 Inkl. Batterien.

☒ S7134



**Randlose LED-Leuchtlupe**

Vergrößerung: 2x,  
 Linsendurchmesser: 90 mm.

Inklusive Linsenschutzbeutel aus grauem Velours und Batterien.

☒ 7152



**Fadenzähler aus Metall mit LED-Beleuchtung**

Vergrößerung: 10x,  
 Linsendurchmesser: 27 mm.  
 Mit Skala, Ausschnitt 25 x 25 mm.  
 Inkl. Batterien.

☒ S30



**Fadenzähler aus Metall**

Vergrößerung: 8x,  
 Linsendurchmesser: 30 mm  
 Mit Skala, Ausschnitt 25 x 25 mm.

☒ S38

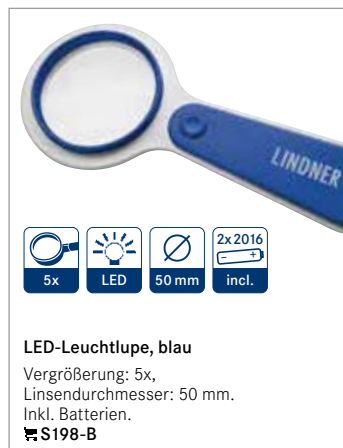

**LED-Leuchtlupe, blau**

Vergrößerung: 5x,  
 Linsendurchmesser: 50 mm.  
 Inkl. Batterien.

☒ S198-B



**LINDNER Pflgetuch für Lupen und Brillen**

HiTec-Pflgetuch aus Microfaser, frei von chemischen Zusätzen, lange haltbar und waschbar. Material: 70 % Polyester und 30 % Nylon-Microfaser.  
 Format: 180 x 140 mm.

☒ 8079



**ESCHENBACH**



**ESCHENBACH Hellfeldlupe**  
Vergrößerung: 1,8x, Linsendurchmesser: 65 mm. Ohne zusätzliche Lichtquelle wird bei diesen Lupen eine Erhellung des Sehfeldes durch berechnete Lichtführung erreicht. Bei sinkendem Abstand zwischen Auge und Lupe passt sich das Auge der jeweiligen Sehentfernung an und es wird eine Vergrößerung erreicht. Hellfeldlupen sind praktische und unauffällige Sehhilfen, die in jeder Tasche Platz finden. Glaslupe mit mattiertem Rand.

1.8x 65 mm

7180

**ESCHENBACH**

Made in Germany



**ESCHENBACH Taschenlupe im Scheckkarten-Format mit LED-Licht**  
Vergrößerung: 4x, Format: 86 x 54 mm. easyPocket – so klein kann großes Sehen sein! Diese handliche Lupe ist immer mit dabei.

4x LED 1x 2025 incl.

7184

**ESCHENBACH**

NEU!

Made in Germany



**ESCHENBACH Einschlaglupe mobilent**  
Vergrößerung: 10x, Linsendurchmesser: 35 mm. Die ideale Lupe für die Hand- und Hosentasche oder zum Umhängen. Mit Umhängekordel.

E1520910

10x 35 mm LED 1x 2032 incl.

7169

**ESCHENBACH**

Made in Germany



**ESCHENBACH Fadenzähler**  
Fadenzähler in Präzisionsausführung, Gehäuse aus Messing, seidenmatt verchromt. Linse: bikonvex, optisch geschliffenes Silikatglas.

Vergrößerung: 12x, Ausschnitt 10 x 10 mm, Linse Ø 12,6 mm, Höhe 23 mm.

7175\*

Vergrößerung: 10x, Ausschnitt 15 x 15 mm, Linse Ø 14,6 mm, Höhe 27 mm.

7176

Vergrößerung: 8x, Ausschnitt 20 x 20 mm, Linse Ø 17,6 mm, Höhe 33 mm.

7177\*

**ESCHENBACH**

Made in Germany



**ESCHENBACH Fadenzähler aus Kunststoff**  
Fadenzähler mit seitlicher Skala. Einteilung der Skala in Millimeter. Gehäuse aus schwarzem Kunststoff.

Vergrößerung: 10x, Ausschnitt 15 x 15 mm, Linse Ø 12 mm, Höhe 28 mm.

7197

Vergrößerung: 8x, Ausschnitt 20 x 20 mm, Linse Ø 16 mm, Höhe 35 mm.

7198\*

Vergrößerung: 5x, Ausschnitt 30 x 30 mm, Linse Ø 28 mm, Höhe 53 mm.

7199\*

**ESCHENBACH**

Made in Germany



**ESCHENBACH Lupenbrille MaxDetail**  
Genaueres Betrachten von Sammelobjekten und dabei beide Hände frei haben. Vergrößerung 2x, Gewicht 49 g, Sehfeld 130 mm/400 mm, Arbeitsbereich ca. 400 mm. Dioptrinausgleich ± 3,0 dpt, rechts/links einstellbar. Lieferung in praktischer Brillenbox.

2x

7169

**ESCHENBACH**

Made in Germany



**ESCHENBACH Präzisions Einschlaglupe**  
Die technischen Lupen für alle, die präzise und professionell arbeiten möchten. Mattverchromtes Messinggehäuse mit Öse, Linsenfassung aus Metall, schwarz lackiert, Präzisions-Glasoptik.

Vergrößerung: 10x, Linsendurchmesser: 21 mm.

7170 Aplanat

Vergrößerung: 12x, Linsendurchmesser: 15 mm.

7179 Aplanat

Vergrößerung: 20x, Linsendurchmesser: 17 mm.

7172 Achromat

**ESCHENBACH**

Made in Germany



**ESCHENBACH Standlupe**  
Vergrößerung: 8x, Linsendurchmesser: 25 mm. Material: Kunststoff  
Linse: aplanatisch PXM®-Leichtlinse mit cera-tec Beschichtung.

8x 15x 15 mm 25 mm

7166

**ESCHENBACH Steinlupe**  
Vergrößerung: 15x, Linsendurchmesser: 15 mm. Material: schwer entflammbarer Kunststoff mit Lüftungslöcher gegen Beschlagen.  
Linse: PXM®-Leichtlinse, 2-linsig.

15x 15 mm

7167

**ESCHENBACH**



**ESCHENBACH Taschenleuchtlupe mobilux LED**  
Asphärische PXM®-Leichtlinse beidseitig cera-tec hartbeschichtet.

Vergrößerung: 5x, Linsendurchmesser: 58 mm. Inkl. Batterien.

7121

5x LED 2x AA incl.

7122 7123

7x 12,5x LED 2x AA incl.

Vergrößerung: 7x, Linsendurchmesser: 35 mm. Inkl. Batterien.

7122

Vergrößerung: 12,5x, Linsendurchmesser: 35 mm. Inkl. Batterien.

7123

4x LED 2x AA incl.

Made in Germany

# VORTEILSANGEBOT

LINDNER T-VORDRUCKBLÄTTER +  
RINGBINDER-SET REGULAR  
ZUM VORTEILSPREIS!

## PROFITIEREN SIE VON DIESEM KOMPLETTANGEBOT!

Beim Kauf eines LINDNER T-Vordruckalben-Gebietes, welches auf den Folgeseiten mit "☺" gekennzeichnet ist, bieten wir Ihnen die Möglichkeit ein Ringbinder-Set REGULAR (Best.-Nr. 1124) mit einem Preisvorteil zu beziehen.

Das beliebte Ringbinder-Set REGULAR erhalten Sie wahlweise in den Farben weinrot, hellbraun, blau, schwarz oder grün. Details zum Ringbinder-Set REGULAR finden Sie auf Seite 72.

## SO KÖNNEN SIE SPAREN:

Albenteil mit ☺-Symbol auswählen, Farbe des gewünschten Ringbinder-Sets REGULAR (Best.-Nr. 1124V) auswählen – und beide Artikel-Nummern auf Ihrer Bestellung angeben. Hieraus ergibt sich für Sie ein Preisvorteil gegenüber dem Einzelbezug von Vordruckblättern und Ringbinder-Set.

Ringbinder und  
Schutzkassette

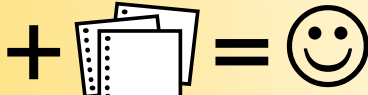
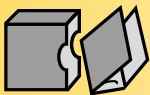

Angebot bestellen und  
**SPAREN!**

1124V - G  
1124V - S  
1124V - B  
1124V - H  
1124V - W

Best.-Nr.  
LINDNER  
T-Vordruckblätter



## INFORMATIONEN ZU DEN LINDNER VORDRUCKBLÄTTERN UND NACHTRÄGEN

### VORDRUCKBLÄTTER

geben eine vollständige Übersicht über die kompletten Briefmarkenjahrgänge des jeweiligen Landes. Sie bestehen aus dem stabilen, holzfreien und alterungsbeständigen PERMAPHIL®-Karton mit einer aufgeklebten, säure- und weichmacherfreien Folie. Das Kartonformat beträgt 272 x 296 mm. Die Blätter sind gelocht und passen in die original LINDNER Ringbinder mit der kartonschonenden 18-Ring-Mechanik (siehe Seite 72-73).

Viele Vordruckalben sind in Farbe erhältlich. Diese sind in den folgenden Tabellen gekennzeichnet.

### NACHTRÄGE

Die ab Seite 124 aufgeführten Nachträge erscheinen jeweils im Frühjahr für die im Vorjahr erschienenen Briefmarken. Bestehende Sammlungen können durch die erscheinenden Nachträge vervollständigt werden und bleiben so stets auf dem neuesten Stand. Die Nachträge entsprechen in der Qualität und Aufmachung den Vordruckblättern, sodass ein einheitliches Erscheinungsbild Ihrer Sammlung gewährleistet ist.

### BLATTZAHLEN

Die Blattanzahl in den Tabellen benennt die Anzahl der Vordruckblätter. Die Titelblätter der einzelnen Albumteile sind im Preis enthalten, werden jedoch nicht extra aufgeführt.

### BLATTVERZEICHNISSE

zeigen den Jahrgang sowie die MICHEL- bzw. Katalog-Nummern für jedes Vordruckblatt auf. Die LINDNER T-Blattverzeichnisse finden Sie im Internet unter [www.lindner-original.de](http://www.lindner-original.de) in der Rubrik „LINDNER PROSPEKTE“. Gerne erhalten Sie diese von uns auf Anfrage zugesandt.

### Wichtig:

Die folgenden Tabellen beinhalten die Nachtragsblätter bis 2022.  
Die Nachträge 2023 erscheinen im Frühjahr 2024.

### EINZELBLÄTTER

Jedes unserer LINDNER T-Vordruckblätter ist auch einzeln erhältlich. Bei Einzelblatt-Bestellungen geben Sie bitte die jeweilige Blatt- und Bestell-Nr. an; z.B.: Sie wünschen die Blätter 16 und 17 von der Bundesrepublik Deutschland. Bestellen Sie bitte wie folgt: 120b-49-EB16, 120b-49-EB17. Bestellen Sie genau, denn gelieferte Einzelblätter können nicht umgetauscht oder zurückgenommen werden.



Land/Gebiet	in Farbe	Zeitraum	Blattanzahl	
<b>ABU DHABI</b>				
		1964 - 1972	7	167
<b>ÄGYPTEN</b>				
		1971 - 1981	40 ☺	153A-71
		1982 - 1991	45 ☺	153A-82
		1992 - 2002	47 ☺	153A-92
		2003 - 2008	27 ☺	153A-03
<b>ÅLAND</b>				
		1984 - 2015	48 ☺	129A
	●	2016 - 2022	16	129A-16
<b>ALDERNEY</b>				
		1983 - 2011	48 ☺	145GA
		2012 - 2022	44 ☺	145GA-12
<b>ANDORRA</b>				
Spanische Post		1928 - 2015	51 ☺	123
	●	2016 - 2022	19	123-16
Französische Post		1931 - 1971	23	124
		1972 - 2007	47 ☺	124A
		2008 - 2022	32 ☺	124A-08
<b>ARGENTINIEN</b>				
		1858 - 1951	38 ☺	460-58
		1952 - 1969	39 ☺	461-52
		1970 - 1977	27 ☺	461
		1978 - 1984	44 ☺	461-78
		1985 - 1991	51 ☺	461-85
		1992 - 1998	41 ☺	461-92
		1999 - 2003	43 ☺	461-99
		2004 - 2007	37 ☺	461-04
<b>ARMENIEN</b>				
		1992 - 2002	28 ☺	255
<b>ARUBA</b>				
		1986 - 2010	52 ☺	431
		2011 - 2022	45 ☺	431-11
<b>ASERBAIDSCHAN</b>				
		1992 - 1997	43 ☺	258
		1998 - 2003	21	258-98
<b>AUSTRALIEN</b>				
		1913 - 1965	25 ☺	470
		1966 - 1982	38 ☺	470-66
		1983 - 1991	43 ☺	470-83
		1992 - 1997	42 ☺	470-92
		1998 - 2003	48 ☺	470-98
		2004 - 2006	47 ☺	470-04
		2007 - 2009	47 ☺	470-07
		2010 - 2012	53 ☺	470-10
		2013 - 2014	38 ☺	470-13
		2015 - 2016	47 ☺	470-15
	●	2017 - 2018	47 ☺	470-17
	●	2019 - 2020	48 ☺	470-19
	●	2021 - 2022	46 ☺	470-21
<b>AUSTRALISCHE GEBIETE IN DER ANTARKTIS</b>				
		1957 - 2022	44 ☺	471
<b>AZOREN</b>				
postalische Selbständigkeit		1980 - 2007	48 ☺	222
		2008 - 2022	32 ☺	222-08
Kleinbogen		1989 - 2022	21	222K
Markenheftchen		1981 - 2015	15	222H
<b>BAHAWALPUR</b>				
		1945 - 1949	5	509B
<b>BANGLADESCH</b>				
		1971 - 1990	45 ☺	507
		1991 - 2000	47 ☺	507-91
		2001 - 2004	10	507-01

\* Teilweise in schwarz/weiß. ☺ = Profitieren Sie von unseren Vorteilsangeboten siehe Seite 112.

Land/Gebiet	in Farbe	Zeitraum	Blattanzahl	
<b>BELGIEN</b>				
		1849 - 1939	47 ☺	125
		1940 - 1944	22	126
		1944 - 1956	34 ☺	127
		1957 - 1964	33 ☺	127-57
		1965 - 1971	32 ☺	127A
		1972 - 1980	42 ☺	127B
		1981 - 1989	40 ☺	127-81
		1990 - 1997	42 ☺	127-90
		1998 - 2003	48 ☺	127-98
		2004 - 2006	42 ☺	127-04
		2007 - 2009	44 ☺	127-07
		2010 - 2014	52 ☺	127-10
		2015 - 2017	42 ☺	127-15
	●	2018 - 2020	42 ☺	127-18
	●	2021 - 2022	27 ☺	127-21
Dienst-, Einschreibe-, Porto-, Postpaket-, Militär- und Eisenbahnpaketmarken sowie Markenheftchen		1940 - 2001	46 ☺	126R
Postpaket- und Eisenbahnpaketmarken sowie Markenheftchen		2002 - 2015	51 ☺	126R-02
Markenheftchen	●	2016 - 2022	8	126R-16
<b>BOPHUTHATSWANA</b>				
		1977 - 1994	32 ☺	518
<b>BOSNIEN-HERZEGOWINA</b>				
		1993 - 2008	56 ☺	173
		2009 - 2015	22	173-09
<b>BRASILIEN</b>				
		1942 - 1967	53 ☺	479
		1967 - 1974	40 ☺	480
		1975 - 1981	39 ☺	480-75
		1982 - 1986	38 ☺	480-82
		1987 - 1993	44 ☺	480-87
		1994 - 2000	46 ☺	480-94
		2001 - 2007	41 ☺	480-01
<b>BRITISCHE GEBIETE IN DER ANTARKTIS</b>				
		1963 - 2008	51 ☺	405
		2009 - 2022	38 ☺	405-09
<b>BULGARIEN</b>				
		1945 - 1955	47 ☺	135
		1956 - 1962	41 ☺	135-56
		1963 - 1966	37 ☺	135-63
		1967 - 1970	40 ☺	135-67
		1971 - 1975	51 ☺	136A
		1976 - 1979	51 ☺	136-76
		1980 - 1983	51 ☺	136-80
		1984 - 1986	43 ☺	136-84
		1987 - 1990	45 ☺	136-87
		1991 - 1997	52 ☺	136-91
		1998 - 2006	52 ☺	136-98
		2007 - 2008	13	136-07
<b>CHILE</b>				
		1960 - 1985	43 ☺	505
		1986 - 1991	39 ☺	505-86
		1992 - 1998	44 ☺	505-92
		1999 - 2001	19	505-99
<b>CHINA - TAIWAN (FORMOSA)</b>				
		1945 - 1960	37 ☺	164-45
		1960 - 1969	39 ☺	164-60
		1970 - 1975	36 ☺	164-70
		1976 - 1981	38 ☺	164-76
		1982 - 1988	45 ☺	164-82
		1989 - 1994	47 ☺	164-89
		1995 - 2000	44 ☺	164-95
		2001 - 2006	61 ☺	164-01
		2007 - 2008	19	164-07

Land/Gebiet	in Farbe	Zeitraum	Blattanzahl	
<b>CHINA, VOLKSREPUBLIK</b>				
		1949 - 1959	50 ☺	159
		1960 - 1965	47 ☺	159-60
		1966 - 1976	42 ☺	159-66
		1977 - 1980	44 ☺	159-77
		1981 - 1986	55 ☺	159-81
		1987 - 1991	45 ☺	159-87
		1992 - 1996	47 ☺	159-92
		1997 - 2000	41 ☺	159-97
		2001 - 2004	44 ☺	159-01
		2005 - 2008	50 ☺	159-05
		2009 - 2011	46 ☺	159-09
		2012 - 2014	49 ☺	159-12
		2015 - 2017	48 ☺	159-15
	●	2018 - 2020	48 ☺	159-18
	●	2021 - 2022	30 ☺	159-21
<b>CISKEI</b>				
		1981 - 1994	30 ☺	524
<b>CURAÇAO</b>				
		1873 - 1949	22	429
<b>DEUTSCHLAND</b>				
Altdeutschland		1850 - 1879	34 ☺	107
Memelgebiet		1920 - 1939	14	108
Danzig		1920 - 1939	32 ☺	109
Bayern		1849 - 1920	20	110
Württemberg		1851 - 1923	11	111
<b>Deutsches Reich</b>				
		1872 - 1923	26 ☺	112
		1923 - 1933	12	115
		1933 - 1945	43 ☺	116
Zusammendrucke		1933 - 1941	40 ☺	116Z
Besetzte Gebiete: Böhmen und Mähren		1939 - 1945	10	117A
Besetzte Gebiete: Elsaß, Lothringen, Luxemburg		1940 - 1941	4	117B
Besetzte Gebiete: Deutsche Post Osten, Generalgouvernement, Estland, Lettland, Litauen, Ostland, Ukraine		1939 - 1944	14	117C
Besetzte Gebiete: Kanal-Inseln		1940 - 1943	3	117D
Besetzte Gebiete: Albanien, Kotor, Laibach, Mazedonien, Montenegro, Zante, Zara		1943 - 1945	11	117E
Besetzte Gebiete: Serbien		1941 - 1943	11	117F
<b>Deutsche Auslandspostämter und Kolonien</b>				
		1897 - 1919	22	113
<b>Deutsche Abstimmungsgebiete</b>				
		1920 - 1922	12	114A
<b>Deutsche Besetzungsausgaben des Ersten Weltkrieges 1914-1918 und Belgische Besetzungsgebiete 1919-1921</b>				
		1914 - 1921	10	114B
<b>Deutschland 1945-1949</b>				
Gemeinschaftsausgaben für die amerikanische, britische und sowjetische Besatzungszone		1946 - 1948	7	118A
Amerikanische und britische Besatzungszone		1945 - 1949	12	118B
Französische Besatzungszone		1945 - 1949	18	118C
Sowjetische Besatzungszone		1945 - 1949	22	118D
Zwangszuschlagsmarken "Notopfer Berlin" und "Wohnungsbau Württemberg"		1948 - 1955	1	118XV-I
AM Post Spezial		1945 - 1946	9	118S
Lokalausgaben		1945 - 1946	45 ☺	119
<b>Deutschland / Bundesrepublik</b>				
Komplettangebot*	●	1949 - 2022	422 ☺	120B
		1949 - 1959	17	120B-49
		1960 - 1969	30 ☺	120B-60
	●	1970 - 1979	48 ☺	120B-70
	●	1980 - 1989	44 ☺	120B-80
	●	1990 - 1994	41 ☺	120B-90
	●	1995 - 1999	44 ☺	120B-95

Land/Gebiet	in Farbe	Zeitraum	Blattanzahl	
<b>DEUTSCHLAND</b>				
<b>Deutschland / Bundesrepublik</b>				
	●	2000 - 2004	46 ☺	120B-00
	●	2005 - 2009	41 ☺	120B-05
	●	2010 - 2014	38 ☺	120B-10
	●	2015 - 2019	44 ☺	120B-15
	●	2020 - 2022	29 ☺	120B-20
<b>Automatenmarken</b>				
24 Automatenmarken ohne Werteindruck: Emblem der Deutschen Bundespost			1	120BAS1
24 Automatenmarken ohne Werteindruck: Schloß Sanssouci, Postsdam			1	120BAS2
24 Automatenmarken ohne Werteindruck: Postemblem	●		1	120BAS3
24 Automatenmarken ohne Werteindruck: Postemblem (€)	●		1	120BAS4
24 Automatenmarken ohne Werteindruck: Briefkasten	●		1	120BAS5
24 Automatenmarken ohne Werteindruck: Brandenburger Tor, Berlin	●		1	120BAS6
24 Automatenmarken ohne Werteindruck: Post Tower, Bonn	●		1	120BAS7
24 Automatenmarken ohne Werteindruck: Briefe schreiben	●		1	120BAS8
24 Automatenmarken ohne Werteindruck: Briefe empfangen	●		1	120BAS9
<b>Erinnerungsblätter</b>				
		1989 - 2004	51 ☺	120B-EB
		2005 - 2012	51 ☺	120B-EB-05
		2013 - 2018	48 ☺	120B-EB-13
	●	2019 - 2022	32 ☺	120B-EB-19
<b>Ganzsachen</b>				
Briefganzsachen		1998 - 2008	55 ☺	120B-BG
		2009 - 2015	56 ☺	120B-BG-09
	●	2016 - 2022	44 ☺	120B-BG-16
Philatelistische Briefganzsachen		1998 - 2016	49 ☺	120B-PG
	●	2017 - 2022	10	120B-PG-17
Postkarten		1997 - 2016	47 ☺	120B-PK
	●	2017 - 2022	5	120B-PK-17
Sonderpostkarten für philatelistische Ausstellungen		1949 - 2011	50 ☺	120B-SK
<b>Freimarken-Ausgaben</b>				
		1951 - 2022	27 ☺	120B-D
<b>Plattenfehler und andere Besonderheiten</b>				
		1987 - 1989	25 ☺	120BF
		1990 - 1991	45 ☺	120BF-90
		1992 - 1993	53 ☺	120BF-92
		1994 - 1995	54 ☺	120BF-94
		1996 - 1997	35 ☺	120BF-96
<b>Folienblätter</b>				
		2008 - 2015	48 ☺	120B-FS
	●	2016 - 2020	46 ☺	120B-FS-16
	●	2021 - 2022	17	120B-FS-21
<b>Markenheftchen</b>				
		1951 - 2013	48 ☺	120B-H
		2014 - 2022	23	120B-H-14
<b>Markenheftchen der Deutschen Sporthilfe</b>				
		1979 - 2011	50 ☺	120B-SH
		2012 - 2022	18	120B-SH-12
<b>Zusammendrucke</b>				
		1951 - 1994	45 ☺	120BZ
		1996 - 2007	16	120BZ-96
		2008 - 2022	14	120BZ-08
<b>Bogenpaare</b>				
		1951 - 2019	19	120B-P



Land/Gebiet	in Farbe	Zeitraum	Blattanzahl	
<b>DEUTSCHLAND</b>				
<b>Zehnerbogen</b>				
		1979 - 1988	46 ☺	120BK
		1989 - 1991	59 ☺	120BK-89
		1992 - 1994	69 ☺	120BK-92
		1994 - 1995	54 ☺	120BK-94
		1996	42 ☺	120BK-96
		1997	37 ☺	120BK-97
		1998	38 ☺	120BK-98
		1999	34 ☺	120BK-99
		2000	52 ☺	120BK-00
		2001	48 ☺	120BK-01
		2002	49 ☺	120BK-02
		2003	46 ☺	120BK-03
		2004	43 ☺	120BK-04
		2005	46 ☺	120BK-05
		2006	50 ☺	120BK-06
		2007	39 ☺	120BK-07
		2008	43 ☺	120BK-08
		2009	37 ☺	120BK-09
		2010	44 ☺	120BK-10
		2011	45 ☺	120BK-11
		2012	46 ☺	120BK-12
		2013	44 ☺	120BK-13
		2014	42 ☺	120BK-14
		2015	42 ☺	120BK-15
		2016	42 ☺	120BK-16
	●	2017	46 ☺	120BK-17
	●	2018	45 ☺	120BK-18
	●	2019	50 ☺	120BK-19
	●	2020	43 ☺	120BK-20
	●	2021	43 ☺	120BK-21
	●	2022	59 ☺	120BK-22
<b>Bundesrepublik Deutschland / Berlin</b>				
Sonderdrucke für die Deutsche Sporthilfe		1976 - 1995	49 ☺	120S
Sonderdrucke für die Deutsche Sporthilfe		1996 - 2022	49 ☺	120S-96
<b>Berlin</b>				
Komplettangebot*	●	1948 - 1990	89 ☺	120C
		1948 - 1959	14	120C-48
		1960 - 1969	16	120C-60
	●	1970 - 1979	30 ☺	120C-70
	●	1980 - 1990	29 ☺	120C-80
15 Automatenmarken ohne Werteindruck			1	120CAS
Markenheftchen		1949 - 1989	5	120C-H
Markenheftchen der Deutschen Sporthilfe		1979 - 1990	4	120C-SH
Zusammendrucke		1949 - 1989	20	120CZ
Bogenpaare		1949 - 1990	8	120C-P
Kleinbogen		1979 - 1988	48 ☺	120CK
		1989 - 1990	24	120CK-89
<b>Deutsche Demokratische Republik</b>				
Komplettangebot		1949 - 1990	323 ☺	121
		1949 - 1962	54 ☺	121A
		1963 - 1968	58 ☺	121B
		1969 - 1974	63 ☺	121C
		1975 - 1979	49 ☺	121D
		1980 - 1984	47 ☺	121-80
		1985 - 1990	52 ☺	121-85
Papierunterschiede		1989 - 1990	1	121S
Heftchenblätter, Dienstmarken und Paketnummernzettel		1954 - 1988	19	121R
Markenheftchen		1955 - 1988	4	121MH
Markenheftchen (Heftchendeckel-Variationen)		1971 - 1990	18	121HD
Zusammendrucke		1955 - 1969	44 ☺	121Z
		1969 - 1979	57 ☺	121Z-69
		1980 - 1984	37 ☺	121Z-80
		1985 - 1990	60 ☺	121Z-85
Kleinbogen		1977 - 1990	14	121K
Zusammendruckbogen		1978 - 1990	16	121ZB
Sonderpostkarten		1985 - 1990	7	121SK

\* Teilweise in schwarz/weiß. ☺ = Profitieren Sie von unseren Vorteilsangeboten siehe Seite 112.

Land/Gebiet	in Farbe	Zeitraum	Blattanzahl	
Sonderumschläge		1984 - 1990	7	121SU
DDR/Deutsche Post (Juli bis Oktober 1990)	●	1990	2	121DP
DDR/Deutsche Post Markenheftchen		1990	1	121DP-H
DDR/Deutsche Post Zusammendrucke		1990	1	121DP-Z
DDR/Deutsche Post Heftchenblätter		1990	1	121DP-R
<b>Saargebiet</b>				
		1920 - 1934	17	245
<b>Saarland</b>				
		1947 - 1959	21	246
<b>DÄNEMARK</b>				
mit Schleswig, Thule und Dänisch-Westindien		1851 - 1959	35 ☺	128
		1960 - 1971	15	128-60
		1972 - 1990	43 ☺	128A
		1991 - 2006	49 ☺	128-91
		2007 - 2016	48 ☺	128-07
	●	2017 - 2022	14	128-17
13 Automatenmarken, davon 9 ohne Werteindruck			1	128AS
Sonderblätter Markenheftchen		2011 - 2015	5	128S
<b>ESTLAND</b>				
		1991 - 2009	49 ☺	175
		2010 - 2021	47 ☺	175-10
<b>EUROPA SONDERGEBIETE</b>				
<b>Europa CEPT</b>				
		1956 - 1971	39 ☺	290A
		1972 - 1980	49 ☺	290A-72
		1981 - 1984	37 ☺	290A-81
		1985 - 1989	51 ☺	290A-85
		1990 - 1992	36 ☺	290A-90
<b>Europa CEPT Gemeinschaftsausgaben EU-Länder</b>				
		1993 - 1999	49 ☺	290A-93
		2000 - 2006	42 ☺	290A-00
		2007 - 2011	50 ☺	290A-07
		2012 - 2015	46 ☺	290A-12
	●	2016 - 2019	48 ☺	290A-16
	●	2020 - 2022	37 ☺	290A-20
<b>Europa CEPT Sympathieausgaben Nicht-EU-Länder</b>				
		1993 - 2000	43 ☺	290S-93
		2001 - 2010	49 ☺	290S-01
		2011 - 2019	50 ☺	290S-11
	●	2020 - 2022	24	290S-20
<b>Europa CEPT Ausgaben im ehemaligen Jugoslawien</b>				
	●	1993 - 2022	41 ☺	290JS
<b>Europa Mitläufer &amp; NORDEN</b>				
		1990 - 1992	12	290M
		1993 - 2005	51 ☺	290M-93
		2006 - 2015	45 ☺	290M-06
	●	2016 - 2022	19	290M-16
<b>Europäisches Naturschutzjahr</b>				
		1995	6	280
<b>FÄRÖER</b>				
		1975 - 2001	45 ☺	128F
		2002 - 2015	45 ☺	128F-02
	●	2016 - 2022	30 ☺	128F-16
Markenheftchen		1983 - 2022	41 ☺	128FH
<b>FALKLAND-INSELN UND ABHÄNGIGE GEBIETE (SÜD-GEORGIEN UND SÜD-SANDWICH-INSELN)</b>				
		1953 - 1981	32 ☺	410
		1982 - 1991	41 ☺	410-82
		1992 - 2000	46 ☺	410-92
		2001 - 2009	48 ☺	410-01
		2010 - 2016	51 ☺	410-10
	●	2017 - 2022	34 ☺	410-17

Land/Gebiet	in Farbe	Zeitraum	Blattanzahl	
<b>FINNLAND</b>				
		1856 - 1962	41 ☺	129
		1963 - 1981	30 ☺	129-63
		1982 - 1995	46 ☺	129-82
		1996 - 2007	45 ☺	129-96
		2008 - 2014	49 ☺	129-08
		2015 - 2022	54 ☺	129-15
Markenheftchen		1988 - 2013	46 ☺	129H-88
		2014 - 2015	9	129H-14
<b>FRANKREICH</b>				
Komplettangebot*	●	1849 - 2022	700 ☺	1300C
		1849 - 1940	47 ☺	130
		1940 - 1944	17	131-40
		1945 - 1959	48 ☺	131-45
		1960 - 1971	43 ☺	132
		1972 - 1976	24	132A
	●	1977 - 1983	38 ☺	132-77
	●	1984 - 1989	35 ☺	132-84
	●	1990 - 1997	46 ☺	132-90
	●	1998 - 2002	48 ☺	132-98
	●	2003 - 2005	38 ☺	132-03
	●	2006 - 2008	50 ☺	132-06
	●	2009 - 2011	48 ☺	132-09
	●	2012 - 2013	37 ☺	132-12
	●	2014 - 2015	39 ☺	132-14
	●	2016 - 2017	40 ☺	132-16
	●	2018 - 2019	38 ☺	132-18
	●	2020 - 2021	42 ☺	132-20
Sonderblätter selbstklebende Marken	●	2008	2	132-06SA
	●	2009 - 2011	6	132-09SA
	●	2012 - 2013	2	132-12SA
	●	2014 - 2015	2	132-14SA
	●	2016 - 2017	2	132-16SA
	●	2018 - 2019	2	132-18SA
	●	2020 - 2021	2	132-20SA
Europarat - Dienstmarken		1958 - 2016	6	132RE
UNESCO - Dienstmarken		1961 - 2016	6	132RU
Souvenirblocks	●	2006 - 2008	15	132-06B
	●	2009 - 2011	16	132-09B
	●	2012 - 2013	12	132-12B
	●	2014 - 2015	14	132-14B
	●	2016 - 2017	16	132-16B
	●	2018 - 2019	14	132-18B
	●	2020 - 2021	13	132-20B
Blocks	●	2014	2	132-14BS
	●	2016 - 2017	5	132-16BS
	●	2018 - 2019	5	132-18BS
	●	2020 - 2021	5	132-20BS
Kleinbogen	●	1999 - 2002	8	132-98K
	●	2003 - 2005	8	132-03K
	●	2006 - 2008	11	132-06K
	●	2009 - 2011	8	132-09K
	●	2012 - 2013	3	132-12K
	●	2014 - 2015	5	132-14K
	●	2016 - 2017	4	132-16K
	●	2018 - 2019	6	132-18K
	●	2020 - 2021	8	132-20K
Markenheftchen		1952 - 2009	61 ☺	132H
		2010 - 2022	15	132H-10
Blocks (CNEP)		1966 - 2022	41 ☺	132CNEP
Einzelmarken "Marianne Goldstern"	●	2012	3	132-12M
<b>FRANZÖSISCH-ANTARKTISCHE GEBIETE</b>				
		1955 - 1997	46 ☺	440
		1998 - 2012	52 ☺	440-98
		2013 - 2020	47 ☺	440-13
	●	2021 - 2022	14	440-21

Land/Gebiet	in Farbe	Zeitraum	Blattanzahl	
<b>FRANZÖSISCH-POLYNESIEN</b>				
		1958 - 1983	44 ☺	442
		1984 - 1994	45 ☺	442-84
		1995 - 2009	50 ☺	442-95
		2010 - 2021	49 ☺	442-10
<b>GEORGIEN</b>				
		1993 - 2002	44 ☺	256
<b>GIBRALTAR</b>				
		1886 - 1971	23	138
		1972 - 1984	29 ☺	138A
		1985 - 1999	48 ☺	138-85
		2000 - 2007	49 ☺	138-00
		2008 - 2014	49 ☺	138-08
		2015 - 2022	49 ☺	138-15
<b>GRIECHENLAND</b>				
		1924 - 1949	27 ☺	140
		1950 - 1967	34 ☺	140-50
		1968 - 1980	43 ☺	141
		1981 - 1993	45 ☺	141-81
		1994 - 2004	49 ☺	141-94
		2005 - 2011	47 ☺	141-05
		2012 - 2016	51 ☺	141-12
	●	2017 - 2022	52 ☺	141-17
Kleinbogen		1980 - 2018	49 ☺	141K
	●	2019 - 2020	4	141K-19
Markenheftchen		1984 - 2020	19	141H
Regionalmarken Athos		2008 - 2017	21	141R
<b>GRÖNLAND</b>				
		1905 - 1999	45 ☺	128G
		2000 - 2012	46 ☺	128G-00
		2013 - 2020	48 ☺	128G-13
	●	2021 - 2022	13	128G-21
Markenheftchen		1989 - 2022	30 ☺	128GH
<b>GROSSBRITANNIEN</b>				
		1840 - 1951	21	145
		1952 - 1969	35 ☺	145-52
		1970 - 1980	36 ☺	146
	●	1981 - 1989	40 ☺	146-81
	●	1990 - 1997	45 ☺	146-90
	●	1998 - 2004	47 ☺	146-98
	●	2005 - 2008	45 ☺	146-05
	●	2009 - 2012	56 ☺	146-09
	●	2013 - 2016	49 ☺	146-13
	●	2017 - 2019	46 ☺	146-17
	●	2020 - 2022	54 ☺	146-20
Markenheftchen		1982 - 1998	44 ☺	146H-82
		1999 - 2010	50 ☺	146H-99
		2011 - 2020	53 ☺	146H-11
	●	2021 - 2022	12	146H-21
<b>GUERNSEY</b>				
		1969 - 1985	35 ☺	145G
		1986 - 1997	42 ☺	145G-86
		1998 - 2008	47 ☺	145G-98
		2009 - 2016	48 ☺	145G-09
	●	2017 - 2022	44 ☺	145G-17
<b>HONGKONG</b>				
		1946 - 1986	37 ☺	160-46
		1987 - 1997	62 ☺	160-87
Rückführung an die Volksrepublik China		1997 - 2002	47 ☺	160-97
		2003 - 2006	53 ☺	160-03
		2007 - 2010	42 ☺	160-07
		2011 - 2013	45 ☺	160-11
		2014 - 2016	44 ☺	160-14
	●	2017 - 2019	47 ☺	160-17
	●	2020 - 2022	54 ☺	160-20

\* Teilweise in schwarz/weiß. ☺ = Profitieren Sie von unseren Vorteilsangeboten siehe Seite 112.



Land/Gebiet	in Farbe	Zeitraum	Blattanzahl	
<b>INDIEN</b>				
		1947 - 1973	43 ☺	158-47
		1974 - 1985	46 ☺	158-74
		1986 - 1996	46 ☺	158-86
		1997 - 2003	45 ☺	158-97
		2004 - 2007	32 ☺	158-04
<b>INDONESIEN</b>				
		1984 - 1992	43 ☺	506
		1993 - 1998	46 ☺	506-93
		1999 - 2004	49 ☺	506-99
<b>IRLAND</b>				
		1922 - 1971	24	152
		1972 - 1984	30 ☺	152A
		1985 - 1995	47 ☺	152-85
		1996 - 2001	49 ☺	152-96
		2002 - 2007	47 ☺	152-02
		2008 - 2016	53 ☺	152-08
	●	2017 - 2022	39 ☺	152-17
<b>ISLAND</b>				
		1873 - 1943	19	155
		1944 - 1971	17	155-44
		1972 - 1995	40 ☺	155A
		1996 - 2010	49 ☺	155-96
		2011 - 2020	40 ☺	155-11
<b>ISLE OF MAN</b>				
		1973 - 1985	33 ☺	145M
		1986 - 1996	46 ☺	145M-86
		1997 - 2005	49 ☺	145M-97
		2006 - 2012	53 ☺	145M-06
		2013 - 2016	44 ☺	145M-13
	●	2017 - 2021	49 ☺	145M-17
<b>ISRAEL</b>				
ohne Anhänger und Blocks		1972 - 1984	35 ☺	156A
		1985 - 2002	48 ☺	156-85
		2003 - 2005	9	156-03
mit Anhänger und Blocks		1948 - 1959	23	157-48
		1960 - 1969	29 ☺	157-60
		1970 - 1979	47 ☺	157A
		1980 - 1989	44 ☺	157A-80
		1990 - 1999	45 ☺	157-90
		2000 - 2008	51 ☺	157-00
		2009 - 2013	47 ☺	157-09
		2014 - 2021	48 ☺	157-14
Kleinbogen		1963 - 2003	46 ☺	157K
		2004 - 2010	47 ☺	157K-04
		2011 - 2014	44 ☺	157K-11
		2015 - 2018	45 ☺	157K-15
	●	2019 - 2022	40 ☺	157K-19
Automatenmarken		1990 - 1998	32 ☺	157AS
Freimarken, Papier- und Phosphorvariationen		1965 - 1998	15	157PH
Sonderblätter: Ergänzungen zu den Blatt-Nr. 1-3 aus Album 157-48		1948 - 1949	5	157-48S
<b>ITALIEN</b>				
		1862 - 1945	57 ☺	148
		1943 - 1944	7	149
		1945 - 1959	32 ☺	150-45
		1960 - 1969	17	150-60
		1970 - 1980	40 ☺	151
		1981 - 1990	47 ☺	151-81
		1991 - 1998	42 ☺	151-91
		1999 - 2005	45 ☺	151-99
		2006 - 2011	51 ☺	151-06
		2012 - 2015	45 ☺	151-12
	●	2016 - 2020	55 ☺	151-16
	●	2021 - 2022	31 ☺	151-21
Markenheftchen		1989 - 2004	4	151H

\* Teilweise in schwarz/weiß. ☺ = Profitieren Sie von unseren Vorteilsangeboten siehe Seite 112.

Land/Gebiet	in Farbe	Zeitraum	Blattanzahl	
<b>JAPAN</b>				
		1953 - 1960	22	162
		1961 - 1970	37 ☺	162-61
		1971 - 1980	39 ☺	163
		1981 - 1988	39 ☺	163-81
		1989 - 1991	45 ☺	163-89
		1992 - 1997	46 ☺	163-92
		1998 - 2000	50 ☺	163-98
		2001 - 2003	41 ☺	163-01
		2004 - 2006	51 ☺	163-04
		2007 - 2008	54 ☺	163-07
		2009	36 ☺	163-09
		2010	37 ☺	163-10
<b>JERSEY</b>				
		1969 - 1985	39 ☺	145J
		1986 - 1997	43 ☺	145J-86
		1998 - 2005	46 ☺	145J-98
		2006 - 2011	51 ☺	145J-06
		2012 - 2015	50 ☺	145J-12
	●	2016 - 2018	45 ☺	145J-16
	●	2019 - 2021	43 ☺	145J-19
<b>JUGOSLAWIEN</b>				
		1918 - 1943	34 ☺	165
		1944 - 1959	45 ☺	165-44
		1960 - 1969	44 ☺	165-60
		1970 - 1980	51 ☺	166
		1981 - 1986	40 ☺	166-81
		1987 - 1991	46 ☺	166-87
		1992 - 2001	48 ☺	166-92
		2002 - 2006	25 ☺	166-02
<b>KANADA</b>				
		1851 - 1952	27 ☺	500
		1953 - 1971	17	500-53
		1972 - 1982	37 ☺	500A
		1983 - 1991	43 ☺	500-83
		1992 - 1997	45 ☺	500-92
		1998 - 2002	49 ☺	500-98
		2003 - 2008	52 ☺	500-03
		2009 - 2012	54 ☺	500-09
		2013 - 2015	51 ☺	500-13
	●	2016 - 2018	47 ☺	500-16
	●	2019 - 2022	38 ☺	500-19
<b>KIRGISIEN</b>				
		1992 - 2002	41 ☺	257
<b>KOKOS-INSELN</b>				
		1963 - 2012	50 ☺	475
		2013 - 2022	15	475-13
<b>KOMOREN</b>				
		1950 - 1975	17	130C
<b>KOSOVO</b>				
UNMIK		2000 - 2008	12	171
Republik		2008 - 2019	47 ☺	171-08
	●	2020 - 2022	14	171-20
<b>KROATIEN</b>				
		1941 - 1945	25 ☺	168-41
Republik		1991 - 2002	45 ☺	168
		2003 - 2012	47 ☺	168-03
		2013 - 2019	51 ☺	168-13
	●	2020 - 2022	20	168-20
Kleinbogen		1943 - 1945	20	168K-43
		1993 - 2007	48 ☺	168K
		2008 - 2011	45 ☺	168K-08
		2012 - 2014	44 ☺	168K-12
		2015 - 2017	49 ☺	168K-15
	●	2018 - 2019	43 ☺	168K-18
	●	2020 - 2021	42 ☺	168K-20
Zwangszuschlagsmarken - gezähnte Ausgaben		1991 - 2008	11	168ZA
Zwangszuschlagsmarken - Kleinbogen		1994	2	168ZAK

Land/Gebiet	in Farbe	Zeitraum	Blattanzahl	
<b>KROATISCHE REPUBLIK HERCEG-BOSNA - BOSNIEN-HERZEGOWINA</b>				
		1993 - 2014	51 ☺	168BH
		2015 - 2022	26 ☺	168BH-15
<b>LETTLAND</b>				
		1991 - 2009	50 ☺	176
		2010 - 2022	50 ☺	176-10
<b>LIECHTENSTEIN</b>				
		1912 - 1959	36 ☺	178
		1960 - 1971	19	178-60
		1972 - 1984	31 ☺	178A
		1985 - 2002	45 ☺	178-85
		2003 - 2014	42 ☺	178-03
		2015 - 2022	43 ☺	178-15
Automatenmarken		1995 - 2003	2	178AS
Kleinbogen		1979 - 1980	41 ☺	179
		1981 - 1982	49 ☺	179-81
		1983 - 1984	50 ☺	179-83
		1985 - 1986	47 ☺	179-85
		1987 - 1988	41 ☺	179-87
		1989 - 1990	51 ☺	179-89
		1991 - 1992	41 ☺	179-91
		1993 - 1994	45 ☺	179-93
		1995 - 1996	39 ☺	179-95
		1997 - 1998	39 ☺	179-97
		1999 - 2000	58 ☺	179-99
		2001 - 2002	55 ☺	179-01
		2003 - 2004	53 ☺	179-03
		2005	30 ☺	179-05
<b>LITAUEN</b>				
		1990 - 2005	47 ☺	177
		2006 - 2019	47 ☺	177-06
	●	2020 - 2022	9	177-20
<b>LUXEMBURG</b>				
		1852 - 1944	37 ☺	180
		1945 - 1971	38 ☺	181
		1972 - 1984	29 ☺	181A
		1985 - 2003	46 ☺	181-85
		2004 - 2015	45 ☺	181-04
	●	2016 - 2022	31 ☺	181-16
24 Automatenmarken ohne Wertendruck			1	181AS
Markenheftchen		1986 - 2011	6	181H
<b>MACAU</b>				
		1884 - 1986	51 ☺	161
		1987 - 1995	44 ☺	161-87
		1996 - 1999	35 ☺	161-96
Rückführung an die Volksrepublik China		1999 - 2004	49 ☺	161-99
		2005 - 2009	51 ☺	161-05
		2010 - 2014	54 ☺	161-10
		2015 - 2018	50 ☺	161-15
	●	2019 - 2021	47 ☺	161-19
Kleinbogen		1985 - 1999	50 ☺	161K
Markenheftchen		1984 - 1995	3	161H
Rückführung an die Volksrepublik China Kleinbogen		1999 - 2004	36 ☺	161K-99
		2005	9	161K-05
Rückführung an die Volksrepublik China Spezialblocks		1998 - 1999	12	161SB
<b>MADAGASKAR</b>				
		1958 - 1975	34 ☺	197
		1976 - 1987	44 ☺	197-76
		1988 - 1992	44 ☺	197-88
		1993 - 1994	40 ☺	197-93
<b>MADEIRA</b>				
postalische Selbständigkeit		1980 - 2007	50 ☺	224
		2008 - 2022	34 ☺	224-08
Kleinbogen		1991 - 2022	21	224K
Markenheftchen		1981 - 2015	16	224H

Land/Gebiet	in Farbe	Zeitraum	Blattanzahl	
<b>MALTA</b>				
		1860 - 1971	38 ☺	184
		1972 - 1984	30 ☺	184A
		1985 - 1999	46 ☺	184-85
		2000 - 2009	52 ☺	184-00
		2010 - 2017	48 ☺	184-10
	●	2018 - 2022	27 ☺	184-18
<b>MALTESERORDEN, SOUVERÄN</b>				
		1966 - 1982	42 ☺	183
		1983 - 1992	45 ☺	183-83
		1993 - 2001	48 ☺	183-93
		2002 - 2009	52 ☺	183-02
		2010 - 2014	45 ☺	183-10
		2015 - 2019	58 ☺	183-15
	●	2020 - 2022	35 ☺	183-20
<b>MARSHALL-INSELN</b>				
		1984 - 1992	46 ☺	515
		1993 - 1997	46 ☺	515-93
		1998 - 2001	44 ☺	515-98
		2002 - 2008	55 ☺	515-02
		2009 - 2012	51 ☺	515-09
		2013 - 2016	51 ☺	515-13
	●	2017 - 2018	42 ☺	515-17
	●	2019 - 2020	38 ☺	515-19
	●	2021	36 ☺	515-21-2021
<b>MAYOTTE FRANZÖSISCHES PROTEKTORAT</b>				
		1892 - 2011	31 ☺	130M
<b>MAZEDONIEN</b>				
		1992 - 2008	51 ☺	174
		2009 - 2015	26 ☺	174-09
Zwangszuschlagsmarken		1991 - 2008	22	174ZA
<b>MEXIKO</b>				
		1982 - 1991	46 ☺	540
		1992 - 1998	43 ☺	540-92
		1999 - 2004	36 ☺	540-99
<b>MIKRONESIEN</b>				
		1984 - 1995	47 ☺	513
		1996 - 1998	34 ☺	513-96
		1999 - 2000	40 ☺	513-99
		2001 - 2002	46 ☺	513-01
		2003 - 2005	54 ☺	513-03
		2006 - 2008	31 ☺	513-06
<b>MOLDAWIEN</b>				
		1991 - 2002	46 ☺	244
		2003 - 2009	28 ☺	244-03
<b>MONACO</b>				
		1885 - 1945	21	185
		1946 - 1959	37 ☺	185-46
		1960 - 1971	39 ☺	186
		1972 - 1979	47 ☺	186A
		1980 - 1985	43 ☺	186-80
		1986 - 1991	42 ☺	186-86
		1992 - 1998	46 ☺	186-92
		1999 - 2008	47 ☺	186-99
		2009 - 2016	47 ☺	186-09
	●	2017 - 2022	37 ☺	186-17
Markenheftchen		1989 - 2000	5	186H
<b>MONTENEGRO</b>				
		2006 - 2022	47 ☺	170
<b>NAMIBIA</b>				
		1990 - 2000	47 ☺	510-90
		2001 - 2014	49 ☺	510-01
		2015 - 2022	21	510-15
Sonderblätter für Blockausgaben		1997	6	510S-90



Land/Gebiet	in Farbe	Zeitraum	Blattanzahl	
<b>NAURU</b>				
		1916 - 1984	32 ☺	472
		1985 - 2007	51 ☺	472-85
		2008	2	472-08
<b>NEPAL</b>				
mit Dienstmarken 1859-1983		1881 - 1972	24	187
		1973 - 2001	48 ☺	188
		2002 - 2016	47 ☺	188-02
	●	2017 - 2021	14	188-17
<b>NEUFUNDLAND</b>				
		1857 - 1949	21	501
<b>NEUKALEDONIEN</b>				
		1953 - 1983	40 ☺	446
		1984 - 1996	44 ☺	446-84
		1997 - 2009	50 ☺	446-97
		2010 - 2022	38 ☺	446-10
<b>NEUSEELAND</b>				
		1855 - 1952	30 ☺	494
		1953 - 1966	18	495-53
		1967 - 1980	42 ☺	495-67
		1981 - 1989	43 ☺	495-81
		1990 - 1994	43 ☺	495-90
		1995 - 1998	43 ☺	495-95
		1999 - 2002	48 ☺	495-99
		2003 - 2006	45 ☺	495-03
		2007 - 2010	48 ☺	495-07
		2011 - 2013	41 ☺	495-11
		2014 - 2016	45 ☺	495-14
	●	2017 - 2019	49 ☺	495-17
	●	2020 - 2022	46 ☺	495-20
<b>NIEDERLANDE</b>				
		1852 - 1944	36 ☺	190
		1945 - 1966	33 ☺	190-45
		1967 - 1971	16	191
		1972 - 1979	26 ☺	191A
	●	1980 - 1989	34 ☺	191-80
	●	1990 - 1998	46 ☺	191-90
	●	1999 - 2004	47 ☺	191-99
	●	2005 - 2009	48 ☺	191-05
	●	2010 - 2013	54 ☺	191-10
	●	2014 - 2017	52 ☺	191-14
	●	2018 - 2021	46 ☺	191-18
14 Automatenmarken ohne Wertedruck			1	191AS
Kleinbogen		1988 - 2000	48 ☺	191K
		2001 - 2006	48 ☺	191K-01
		2007 - 2012	58 ☺	191K-07
		2013 - 2018	48 ☺	191K-13
	●	2019 - 2022	34 ☺	191K-19
Markenheftchen		1964 - 1984	18	190H
		1985 - 2013	50 ☺	191H
		2014 - 2022	27 ☺	191H-14
Zusammendrucke		1940 - 1984	26 ☺	190Z
		1985 - 2001	35 ☺	191Z
<b>NIEDERLÄNDISCH-INDIEN</b>				
		1864 - 1948	34 ☺	428
<b>NIEDERLÄNDISCH-NEUGUINEA, WEST-NEUGUINEA "UNTEA"</b>				
		1950 - 1962	6	432
<b>NIEDERLÄNDISCHE ANTILLEN</b>				
		1949 - 1971	19	430
		1972 - 1985	42 ☺	430A
		1986 - 1999	46 ☺	430-86
		2000 - 2008	52 ☺	430-00
		2009 - 2010	15	430-09
<b>NORDKOREA</b>				
		1996 - 1998	53 ☺	193
		1999 - 2001	51 ☺	193-99

\* Teilweise in schwarz/weiß. ☺ = Profitieren Sie von unseren Vorteilsangeboten siehe Seite 112.

Land/Gebiet	in Farbe	Zeitraum	Blattanzahl	
<b>NORFOLK-INSEL</b>				
		1947 - 1984	32 ☺	473
		1985 - 1998	43 ☺	473-85
		1999 - 2012	51 ☺	473-99
		2013 - 2022	27 ☺	473-13
<b>NORWEGEN</b>				
		1855 - 1941	18	195
		1942 - 1971	29 ☺	195-42
		1972 - 1985	31 ☺	195A
		1986 - 1997	43 ☺	195-86
		1998 - 2010	48 ☺	195-98
		2011 - 2022	43 ☺	195-11
Markenheftchen		1976 - 2010	48 ☺	195H
		2011 - 2015	12	195H-11
<b>ÖSTERREICH</b>				
<b>Österreich vor 1945</b>				
Bosnien und Herzegowina		1879 - 1918	12	202
Lombardei und Venetien, Kreta, Levante, Feldposten		1850 - 1918	21	203
Österreich-Ungarn, Kaiserreich		1850 - 1918	22	204
Republik Deutsch-Österreich		1918 - 1921	12	205
Republik Österreich		1922 - 1937	26 ☺	206
Österreich im III. Reich, Ostmark		1938 - 1945	19	206-38
<b>Österreich</b>				
Komplettangebot*	●	1945 - 2022	356 ☺	209S
Republik Österreich		1945 - 1967	53 ☺	207
		1968 - 1974	25 ☺	208
	●	1975 - 1984	34 ☺	209
	●	1985 - 1995	42 ☺	209-85
	●	1996 - 2006	53 ☺	209-96
	●	2007 - 2011	45 ☺	209-07
	●	2012 - 2016	47 ☺	209-12
	●	2017 - 2021	47 ☺	209-17
<b>Kleinbogen</b>				
		1988 - 2008	51 ☺	209K
		2009 - 2014	48 ☺	209K-09
		2015 - 2021	51 ☺	209K-15
<b>Markenheftchen</b>				
		2011 - 2022	25 ☺	209H-11
<b>Folienblätter</b>				
		2005 - 2022	26 ☺	209FS
<b>Dispensermarken</b>				
	●	2017 - 2022	11	209D-17
<b>Automatenmarken</b>				
		1983 - 2017	51 ☺	209AS
	●	2018 - 2022	27 ☺	209AS-18
<b>Neutrales Blatt für 24 Automatenmarken</b>				
			1	209ASN
<b>Personalisierte Ausgaben der ÖSD</b>				
Personalisierte Einzelmarken der ÖSD		2005 - 2022	18	209PM-E
Personalisierte Bogen der ÖSD		2005 - 2011	68 ☺	209PM-B
		2012 - 2014	48 ☺	209PM-B-12
		2015 - 2017	65 ☺	209PM-B-15
	●	2018 - 2019	49 ☺	209PM-B-18
	●	2020 - 2021	48 ☺	209PM-B-20
Neutrales Blatt für 12 Personalisierte Marken im Querformat			1	209PM1
Neutrales Blatt für 12 Personalisierte Marken im Hochformat			1	209PM2
<b>OMAN</b>				
		1944 - 1990	43 ☺	182
		1991 - 2010	52 ☺	182-91
		2011 - 2019	48 ☺	182-11
	●	2020 - 2022	40 ☺	182-20
<b>PAKISTAN</b>				
		1947 - 1975	45 ☺	509
		1976 - 1990	46 ☺	509-76
		1991 - 2002	36 ☺	509-91

Land/Gebiet	in Farbe	Zeitraum	Blattanzahl	
<b>PALÄSTINA</b>				
		1994 - 2013	52 ☺	504
		2014 - 2020	31 ☺	504-14
<b>PALAU</b>				
		1983 - 1992	48 ☺	514
		1993 - 1996	51 ☺	514-93
		1997 - 1998	37 ☺	514-97
		1999 - 2000	58 ☺	514-99
		2001 - 2003	54 ☺	514-01
		2004 - 2005	44 ☺	514-04
		2006 - 2008	37 ☺	514-06
<b>PAPUA-NEUGUINEA</b>				
		1952 - 1984	40 ☺	476
		1985 - 1999	44 ☺	476-85
		2000 - 2007	51 ☺	476-00
		2008 - 2010	54 ☺	476-08
		2011 - 2013	54 ☺	476-11
		2014 - 2017	51 ☺	476-14
	●	2018 - 2020	30 ☺	476-18
<b>PITCAIRN</b>				
		1940 - 1985	30 ☺	477
		1986 - 2003	48 ☺	477-86
		2004 - 2017	48 ☺	477-04
	●	2018 - 2022	10	477-18
<b>POLEN</b>				
Königreich/Republik		1860 - 1945	34 ☺	217-18
Republik		1944 - 1952	49 ☺	217-44
Volksrepublik		1952 - 1959	45 ☺	217-52
		1960 - 1964	52 ☺	217-60
		1965 - 1969	45 ☺	217-65
ab 25 Jahre Volksrepublik		1969 - 1971	27 ☺	218-69
		1972 - 1978	60 ☺	218B
		1979 - 1984	43 ☺	218-79
		1985 - 1989	38 ☺	218-85
		1990 - 1995	45 ☺	218-90
		1996 - 2001	41 ☺	218-96
		2002 - 2008	49 ☺	218-02
		2009 - 2014	49 ☺	218-09
		2015 - 2018	52 ☺	218-15
	●	2019 - 2022	54 ☺	218-19
<b>PORTUGAL</b>				
		1853 - 1910	13	219
		1910 - 1933	31 ☺	219-10
		1934 - 1959	39 ☺	219-34
		1960 - 1977	49 ☺	220
		1978 - 1983	34 ☺	220-78
		1984 - 1989	37 ☺	220-84
		1990 - 1994	49 ☺	220-90
		1995 - 1998	46 ☺	220-95
		1999 - 2002	47 ☺	220-99
		2003 - 2005	52 ☺	220-03
		2006 - 2008	46 ☺	220-06
		2009 - 2011	47 ☺	220-09
		2012 - 2014	45 ☺	220-12
		2015 - 2017	55 ☺	220-15
	●	2018 - 2019	38 ☺	220-18
	●	2020 - 2022	42 ☺	220-20
Automatenmarken		1981 - 1996	7	220A-81
		1997 - 2006	48 ☺	220A-97
		2007 - 2012	48 ☺	220A-07
		2013 - 2020	50 ☺	220A-13
	●	2021 - 2022	12	220A-21
Kleinbogen		1979 - 2007	48 ☺	220K
		2008 - 2022	31 ☺	220K-08
Markenheftchen		1983 - 2019	8	220H
<b>RÉUNION</b>				
		1949 - 1974	15	503

Land/Gebiet	in Farbe	Zeitraum	Blattanzahl	
<b>ROSS-GEBIET</b>				
		1957 - 2022	33 ☺	496
<b>RUMÄNIEN</b>				
		1948 - 1959	59 ☺	231-48
		1960 - 1964	50 ☺	231-60
		1965 - 1970	60 ☺	231-65
		1971 - 1975	57 ☺	231A
		1976 - 1979	48 ☺	231-76
		1980 - 1984	50 ☺	231-80
		1985 - 1987	43 ☺	231-85
		1988 - 1991	42 ☺	231-88
		1992 - 1994	41 ☺	231-92
		1995 - 1999	40 ☺	231-95
		2000 - 2004	49 ☺	231-00
		2005 - 2006	45 ☺	231-05
		2007	24	231-07
<b>RUSSLAND</b>				
		1858 - 1917	14	237
		1918 - 1923	9	238
		1923 - 1934	29 ☺	238-23
		1935 - 1944	45 ☺	238-35
		1945 - 1949	57 ☺	238-45
		1950 - 1956	52 ☺	238-50
		1957 - 1960	55 ☺	238-57
		1961 - 1963	47 ☺	238-61
		1964 - 1966	55 ☺	238-64
		1967 - 1969	47 ☺	238-67
		1970 - 1973	58 ☺	239
		1974 - 1976	42 ☺	240
		1977 - 1979	47 ☺	241
		1980 - 1982	39 ☺	241-80
		1983 - 1986	52 ☺	241-83
		1987 - 1989	44 ☺	241-87
		1990 - 1991	24	241-90
Republik (Russische Föderation)		1992 - 1997	45 ☺	241-92
		1998 - 2002	46 ☺	241-98
		2003 - 2006	49 ☺	241-03
		2007 - 2010	44 ☺	241-07
		2011 - 2013	52 ☺	241-11
		2014 - 2015	39 ☺	241-14
	●	2016 - 2018	53 ☺	241-16
	●	2019 - 2020	44 ☺	241-19
	●	2021 - 2022	50 ☺	241-21
<b>SAN MARINO</b>				
		1945 - 1955	24	249
		1956 - 1967	35 ☺	249-56
		1968 - 1982	34 ☺	250
		1983 - 1996	46 ☺	250-83
		1997 - 2007	54 ☺	250-97
		2008 - 2016	51 ☺	250-08
	●	2017 - 2022	32 ☺	250-17
<b>SCHWEDEN</b>				
		1855 - 1945	34 ☺	252
		1946 - 1963	24	252-46
		1964 - 1971	31 ☺	253
		1972 - 1980	43 ☺	254
		1981 - 1990	43 ☺	254-81
		1991 - 2000	46 ☺	254-91
		2001 - 2010	47 ☺	254-01
		2011 - 2019	45 ☺	254-11
	●	2020 - 2022	15	254-20
Markenheftchen		1964 - 1971	12	253P
		1972 - 1980	21	254P
		1981 - 1994	45 ☺	254P-81
		1995 - 2006	51 ☺	254P-95
		2007 - 2019	51 ☺	254P-07
	●	2020 - 2022	10	254P-20



Land/Gebiet	in Farbe	Zeitraum	Blattanzahl	
<b>SCHWEIZ</b>				
Komplettangebot*	●	1843 - 2022	335 ☺	260
ohne internationale Ämter		1843 - 1937	40 ☺	259
		1938 - 1959	40 ☺	260-38
		1960 - 1967	22	260-60
		1968 - 1975	19	260A
	●	1976 - 1984	23	260-76
	●	1985 - 1998	45 ☺	260-85
	●	1999 - 2009	49 ☺	260-99
	●	2010 - 2016	46 ☺	260-10
	●	2017 - 2022	51 ☺	260-17
im Viererblock		1960 - 1970	51 ☺	261
		1971 - 1979	46 ☺	262
		1980 - 1987	41 ☺	262-80
		1988 - 1995	44 ☺	262-88
		1996 - 2003	48 ☺	262-96
		2004 - 2009	46 ☺	262-04
		2010 - 2014	44 ☺	262-10
		2015 - 2019	48 ☺	262-15
	●	2020 - 2022	32 ☺	262-20
Internationale Ämter		1922 - 2008	28 ☺	263
Kleinbogen		1981 - 2012	48 ☺	260K
		2013 - 2020	50 ☺	260K-13
	●	2021 - 2022	50 ☺	260K-21
Markenheftchen "Freimarken, Sondermarken und Pro Patria"		1979 - 2018	36 ☺	260H-79
Markenheftchen "Pro Juventute"		1980 - 2018	13	261H-80
Sonderblatt: Kleinbogen "St. Galler Stickerei"	●	2000	1	260-99S
Zusammendrucke		1968 - 2012	54 ☺	260Z-68
		2013 - 2021	31 ☺	260Z-13
<b>SERBIEN</b>				
		2006 - 2015	49 ☺	196
	●	2016 - 2021	46 ☺	196-16
<b>SERBISCHE KRAJINA, REPUBLIK</b>				
		1993 - 1997	6	168SK
<b>SERBISCHE REPUBLIK BOSNIEN-HERZEGOWINA</b>				
		1992 - 2011	51 ☺	173SBH
		2012 - 2015	13	173SBH-12
<b>SINGAPUR</b>				
		1948 - 1986	59 ☺	498-48
		1987 - 1996	47 ☺	498
		1997 - 2002	49 ☺	498-97
		2003 - 2006	56 ☺	498-03
<b>SLOWAKEI</b>				
		1939 - 1945	14	308
<b>SLOWAKISCHE REPUBLIK</b>				
		1993 - 2007	51 ☺	313
		2008 - 2018	49 ☺	313-08
		2019 - 2022	21	313-19
<b>SLOWENIEN</b>				
		1991 - 2003	46 ☺	169
		2004 - 2011	51 ☺	169-04
		2012 - 2018	50 ☺	169-12
	●	2019 - 2022	29 ☺	169-19
Kleinbogen		1992 - 2007	51 ☺	169K
		2008 - 2014	50 ☺	169K-08
		2015 - 2018	45 ☺	169K-15
	●	2019 - 2022	40 ☺	169K-19

Land/Gebiet	in Farbe	Zeitraum	Blattanzahl	
<b>SPANIEN</b>				
		1850 - 1882	13	268
		1889 - 1939	49 ☺	268-89
		1936 - 1954	24	268-36
		1950 - 1959	14	269-50
		1960 - 1969	55 ☺	270
		1970 - 1975	32 ☺	271
		1976 - 1981	31 ☺	272
		1982 - 1984	14	272-82
	●	1985 - 1991	43 ☺	272-85
	●	1992 - 1997	44 ☺	272-92
	●	1998 - 2002	45 ☺	272-98
	●	2003 - 2007	48 ☺	272-03
	●	2008 - 2011	51 ☺	272-08
	●	2012 - 2014	43 ☺	272-12
	●	2015 - 2017	51 ☺	272-15
	●	2018 - 2019	38 ☺	272-18
	●	2020 - 2021	44 ☺	272-20
Markenheftchen		1986 - 1990	2	272H
Sonderblatt: Block Nr. 139	●	2004	1	272-03226A
Sonderblätter: 150 Jahre spanische Briefmarken		2000	4	272-98S
Sonderblätter: Freimarkenserie "König Juan Carlos I." auf phosphoreszierendem Papier		1982 - 1987	1	272-S1
Sonderblätter: Freimarkenserie "König Juan Carlos I." auf phosphoreszierendem Papier		1988 - 1990	1	272-S2
Sonderblatt: Kleinbogen "25 Jahre Prinz-von-Asturien-Stiftung" (MICHEL-Nr. 4079)	●	2005	1	272-03234A
<b>ST. PIERRE UND MIQUELON</b>				
		1885 - 1951	26 ☺	448A
		1952 - 1976	16	448-52
		1985 - 2007	50 ☺	448
		2008 - 2021	50 ☺	448-08
<b>SÜDAFRIKA</b>				
		1910 - 1960	20	508
		1961 - 1984	40 ☺	508A
		1985 - 1996	48 ☺	508-85
		1997 - 2002	45 ☺	508-97
		2003 - 2009	44 ☺	508-03
		2010 - 2014	46 ☺	508-10
		2015 - 2021	32 ☺	508-15
<b>SÜDKOREA</b>				
		1990 - 1995	34 ☺	192
<b>SÜDWESTAFRIKA</b>				
		1923 - 1960	17	510
		1961 - 1984	30 ☺	510A
		1985 - 1990	13	510-85
<b>SYRIEN</b>				
		1971 - 1983	40 ☺	153D
		1984 - 1989	20	153D-84
<b>THAILAND</b>				
		1950 - 1969	19	189-50
		1970 - 1979	37 ☺	189-70
		1980 - 1987	45 ☺	189-80
		1988 - 1991	44 ☺	189-88
		1992 - 1994	42 ☺	189-92
		1995 - 1996	37 ☺	189-95
		1997 - 1999	52 ☺	189-97
		2000 - 2002	47 ☺	189-00
		2003 - 2005	43 ☺	189-03
		2006	15	189-06
<b>TRANSKEI</b>				
		1976 - 1994	35 ☺	516

Land/Gebiet	in Farbe	Zeitraum	Blattanzahl	
<b>TSCHECHISCHE REPUBLIK</b>				
		1993 – 2004	48 ☺	312-93
		2005 – 2013	49 ☺	312-05
		2014 – 2019	49 ☺	312-14
	●	2020 – 2022	28 ☺	312-20
<b>TSCHECHOSLOWAKEI</b>				
		1918 – 1939	40 ☺	309
		1945 – 1952	37 ☺	310
		1953 – 1959	40 ☺	310-53
		1960 – 1964	34 ☺	310-60
		1965 – 1967	27 ☺	311
		1968 – 1971	32 ☺	312
		1972 – 1979	57 ☺	312A
		1980 – 1984	37 ☺	312-80
		1985 – 1989	44 ☺	312-85
		1990 – 1992	12	312-90
<b>TÜRKEI</b>				
		1920 – 1943	53 ☺	315
		1944 – 1954	37 ☺	315-44
		1955 – 1959	33 ☺	315-55
		1960 – 1970	50 ☺	315-60
		1971 – 1980	34 ☺	316
		1981 – 1991	44 ☺	316-81
		1992 – 2003	47 ☺	316-92
		2004 – 2010	49 ☺	316-04
		2011 – 2015	55 ☺	316-11
<b>UKRAINE</b>				
		1992 – 2001	48 ☺	243
		2002 – 2008	52 ☺	243-02
		2009 – 2014	51 ☺	243-09
		2015 – 2019	47 ☺	243-15
	●	2020 – 2022	32 ☺	243-20
<b>UNGARN</b>				
		1871 – 1925	30 ☺	319
		1926 – 1944	34 ☺	319-26
		1945 – 1949	22	320
		1950 – 1957	40 ☺	320-50
		1958 – 1962	35 ☺	320-58
		1963 – 1967	58 ☺	321
		1968 – 1971	50 ☺	322
		1972 – 1975	55 ☺	322A
		1976 – 1980	48 ☺	322-76
		1981 – 1984	32 ☺	322-81
		1985 – 1989	47 ☺	322-85
		1990 – 1995	46 ☺	322-90
		1996 – 2002	43 ☺	322-96
		2003 – 2008	52 ☺	322-03
		2009 – 2013	43 ☺	322-09
		2014 – 2018	48 ☺	322-14
	●	2019 – 2022	41 ☺	322-19
<b>USA</b>				
Frei-, Gedenk- und Luftpostmarken		1847 – 1936	54 ☺	512
		1937 – 1968	54 ☺	512-37
		1969 – 1977	46 ☺	512-69
		1978 – 1983	37 ☺	512-78
		1984 – 1989	42 ☺	512-84
		1990 – 1994	58 ☺	512-90
		1995 – 1998	45 ☺	512-95
		1999 – 2002	45 ☺	512-99
		2003 – 2008	51 ☺	512-03
		2009 – 2014	47 ☺	512-09
		2015 – 2021	52 ☺	512-15
Dienst-, Portomarken und Markenheftchen		1879 – 1992	48 ☺	512R
Dienstmarken, Markenheftchen und Automaten-Folienblätter		1993 – 2000	46 ☺	512R-93
Markenheftchen und Automaten-Folienblätter		2001 – 2008	48 ☺	512R-01
		2009 – 2022	41 ☺	512R-09

Land/Gebiet	in Farbe	Zeitraum	Blattanzahl	
<b>VANUATU</b>				
		1980 – 1993	48 ☺	478
		1994 – 2005	46 ☺	478-94
		2006 – 2008	15	478-06
<b>VATIKAN</b>				
		1929 – 1958	26 ☺	172-29
		1958 – 1963	10	172-58
		1963 – 1978	30 ☺	172-63
		1979 – 1994	46 ☺	172-79
		1995 – 2004	42 ☺	172-95
		2005 – 2015	44 ☺	172-05
		2016 – 2022	36 ☺	172-16
Automatenmarken		2000 – 2004	2	172AS
<b>VEREINIGTE ARABISCHE EMIRATE</b>				
		1973 – 1992	43 ☺	154-73
		1993 – 2006	48 ☺	154-93
		2007 – 2012	51 ☺	154-07
		2013 – 2021	54 ☺	154-13
<b>VEREINTE NATIONEN GENÈVE</b>				
		1969 – 1997	44 ☺	265
		1998 – 2012	51 ☺	265-98
		2013 – 2022	51 ☺	265-13
Kleinbogen und Zusammendruckbogen		1976 – 2007	50 ☺	265K
		2008 – 2021	47 ☺	265K-08
Markenheftchen		1995 – 2022	25 ☺	265H
<b>VEREINTE NATIONEN NEW YORK</b>				
		1951 – 1981	42 ☺	600
		1982 – 1999	49 ☺	600-82
		2000 – 2012	53 ☺	600-00
		2013 – 2018	48 ☺	600-13
	●	2019 – 2022	24	600-19
"Flaggenserie" (Einzelmarken und Kleinbogen)		1980 – 1989	50 ☺	601
		1997 – 2018	19	601-97
"Flaggenserie" Kleinbogen		1980 – 1999	46 ☺	600S
		2001 – 2020	11	600S-01
"Flaggenserie" Zusammendrucke		1980 – 2020	33 ☺	601Z
Kleinbogen (ohne "Flaggenserie") und Zusammendruckbogen		1976 – 2006	51 ☺	600K
		2007 – 2013	51 ☺	600K-07
		2014 – 2021	45 ☺	600K-14
Markenheftchen		1995 – 2022	25 ☺	600H
<b>VEREINTE NATIONEN WIEN</b>				
		1979 – 2001	47 ☺	605
		2002 – 2013	47 ☺	605-02
		2014 – 2021	48 ☺	605-14
Kleinbogen und Zusammendruckbogen		1983 – 2007	48 ☺	605K
		2008 – 2018	50 ☺	605K-08
	●	2019 – 2022	19	605K-19
Markenheftchen		1995 – 2022	25 ☺	605H
<b>WALLIS- UND FUTUNA-INSELN</b>				
		1955 – 1983	31 ☺	444
		1984 – 2000	44 ☺	444-84
		2001 – 2019	51 ☺	444-01
	●	2020 – 2022	5	444-20
<b>WEIHNACHTS-INSEL</b>				
		1958 – 1996	46 ☺	474
		1997 – 2016	50 ☺	474-97
	●	2017 – 2022	23	474-17
<b>WEISSRUSSLAND</b>				
		1992 – 2001	45 ☺	242
		2002 – 2010	52 ☺	242-02
		2011 – 2016	52 ☺	242-11
	●	2017 – 2020	49 ☺	242-17
	●	2021 – 2022	20	242-21

Land/Gebiet	in Farbe	Zeitraum	Blattanzahl	
<b>ZYPERN</b>				
		1880 - 1955	11	294
		1960 - 1971	20	295
		1972 - 1984	28 ☺	295A
		1985 - 2003	46 ☺	295-85
		2004 - 2019	48 ☺	295-04
	●	2020 - 2022	8	295-20
Türkisch-Zypriotische Post		1974 - 1996	48 ☺	298
		1997 - 2018	48 ☺	298-97
	●	2019 - 2022	5	298-19

## LINDNER DOPPEL T-VORDRUCKBLÄTTER

Land/Gebiet	in Farbe	Zeitraum	Blattanzahl	
<b>DEUTSCHLAND</b>				
<b>Deutschland / Bundesrepublik</b>				
Komplettangebot*	●	1949 - 2022	422 ☺	dT120B
		1949 - 1959	17	dT120B-49
		1960 - 1969	30 ☺	dT120B-60
	●	1970 - 1979	48 ☺	dT120B-70
	●	1980 - 1989	44 ☺	dT120B-80
	●	1990 - 1994	41 ☺	dT120B-90
	●	1995 - 1999	44 ☺	dT120B-95
	●	2000 - 2004	46 ☺	dT120B-00
	●	2005 - 2009	41 ☺	dT120B-05
	●	2010 - 2014	38 ☺	dT120B-10
	●	2015 - 2019	44 ☺	dT120B-15
	●	2020 - 2022	29 ☺	dT120B-20
<b>Berlin</b>				
Komplettangebot*	●	1948 - 1990	89 ☺	dT120C
		1948 - 1959	14	dT120C-48
		1960 - 1969	16	dT120C-60
	●	1970 - 1979	30 ☺	dT120C-70
	●	1980 - 1990	29 ☺	dT120C-80
<b>Deutsche Demokratische Republik</b>				
Komplettangebot		1949 - 1990	323 ☺	dT121
		1949 - 1962	54 ☺	dT121A
		1963 - 1968	58 ☺	dT121B
		1969 - 1974	63 ☺	dT121C
		1975 - 1979	49 ☺	dT121D
		1980 - 1984	47 ☺	dT121-80
		1985 - 1990	52 ☺	dT121-85
DDR/Deutsche Post (Juli bis Oktober 1990)	●	1990	2	dT121DP
<b>ÖSTERREICH</b>				
<b>Österreich</b>				
Komplettangebot*	●	1945 - 2022	356 ☺	dT209S
		1945 - 1967	53 ☺	dT207
		1968 - 1974	25 ☺	dT208
	●	1975 - 1984	34 ☺	dT209
	●	1985 - 1995	42 ☺	dT209-85
	●	1996 - 2006	53 ☺	dT209-96
	●	2007 - 2011	45 ☺	dT209-07
	●	2012 - 2016	47 ☺	dT209-12
	●	2017 - 2021	47 ☺	dT209-17
<b>Kleinbogen</b>				
		1988 - 2008	51 ☺	dT209K
		2009 - 2014	48 ☺	dT209K-09
		2015 - 2021	51 ☺	dT209K-15
<b>SCHWEIZ</b>				
<b>ohne internationale Ämter</b>				
		1938 - 1959	40 ☺	dT260-38
		1960 - 1967	22	dT260-60
		1968 - 1975	19	dT260A
	●	1976 - 1984	23	dT260-76
	●	1985 - 1998	45 ☺	dT260-85
	●	1999 - 2009	49 ☺	dT260-99
	●	2010 - 2016	46 ☺	dT260-10
	●	2017 - 2022	51 ☺	dT260-17



**A****ÅLAND**

2018	in Farbe	129A-16-2018
2019	in Farbe	129A-16-2019
2020	in Farbe	129A-16-2020
2021	in Farbe	129A-16-2021
2022	in Farbe	129A-16-2022

**ALDERNEY**

2018		145GA-12-2018
2019		145GA-12-2019
2020		145GA-12-2020
2021		145GA-12-2021
2022		145GA-12-2022

**ANDORRA**

Französische Post		
2018		124A-08-2018
2019		124A-08-2019
2020		124A-08-2020
2021		124A-08-2021
2022		124A-08-2022
Spanische Post		
2018	in Farbe	123-16-2018
2019	in Farbe	123-16-2019
2020	in Farbe	123-16-2020
2021	in Farbe	123-16-2021
2022	in Farbe	123-16-2022

**ARUBA**

2018		431-11-2018
2019		431-11-2019
2020		431-11-2020
2021		431-11-2021
2022		431-11-2022

**AUSTRALIEN**

2018	in Farbe	470-17-2018
2019	in Farbe	470-19-2019
2020	in Farbe	470-19-2020
2021	in Farbe	470-21-2021
2022	in Farbe	470-21-2022

**AUSTRALISCHE GEBIETE IN DER ANTARKTIS**

2018		471-2018
2019		471-2019
2020		471-2020
2021		471-2021
2022		471-2022

**AZOREN**

2018		222-08-2018
2019		222-08-2019
2020		222-08-2020
2021		222-08-2021
2022		222-08-2022
Kleinbogen		
2018		222K-2018
2019		222K-2019
2020		222K-2020
2021		222K-2021
2022		222K-2022

**B****BELGIEN**

2018	in Farbe	127-18-2018
2019	in Farbe	127-18-2019
2020	in Farbe	127-18-2020
2021	in Farbe	127-21-2021
2022	in Farbe	127-21-2022
Markenheftchen		
2018	in Farbe	126R-16-2018
2019	in Farbe	126R-16-2019
2020	in Farbe	126R-16-2020
2021	in Farbe	126R-16-2021
2022	in Farbe	126R-16-2022

**BRITISCHE GEBIETE IN DER ANTARKTIS**

2018		405-09-2018
2019		405-09-2019
2020		405-09-2020
2021		405-09-2021
2022		405-09-2022

**C****CHINA, VOLKSREPUBLIK**

2018	in Farbe	159-18-2018
2019	in Farbe	159-18-2019
2020	in Farbe	159-18-2020
2021	in Farbe	159-21-2021
2022	in Farbe	159-21-2022

**D****DÄNEMARK**

2018	in Farbe	128-17-2018
2019	in Farbe	128-17-2019
2020	in Farbe	128-17-2020
2021	in Farbe	128-17-2021
2022	in Farbe	128-17-2022

**DEUTSCHLAND**

<b>Bundesrepublik Deutschland</b>		
2018	in Farbe	120B-15-2018
2019	in Farbe	120B-15-2019
2020	in Farbe	120B-20-2020
2021	in Farbe	120B-20-2021
2022	in Farbe	120B-20-2022

<b>Bogenpaare</b>		
2016-2018		120B-P-2018
2019		120B-P-2019

<b>Erinnerungsblätter</b>		
2018		120B-EB-13-2018
2019	in Farbe	120B-EB-19-2019
2020	in Farbe	120B-EB-19-2020
2021	in Farbe	120B-EB-19-2021
2022	in Farbe	120B-EB-19-2022

<b>Folienblätter (Kleinbogen selbstklebend)</b>		
2018	in Farbe	120B-FS-16-2018
2019	in Farbe	120B-FS-16-2019
2020	in Farbe	120B-FS-16-2020
2021	in Farbe	120B-FS-21-2021
2022	in Farbe	120B-FS-21-2022

<b>Freimarken-Ausgaben</b>		
2018-2019		120B-D-2019
2020-2021		120B-D-2021
2022		120B-D-2022

<b>Ganzsachen</b>		
Briefganzsachen		
2018	in Farbe	120B-BG-16-2018
2019	in Farbe	120B-BG-16-2019
2020	in Farbe	120B-BG-16-2020
2021	in Farbe	120B-BG-16-2021
2022	in Farbe	120B-BG-16-2022

Philatelistische Briefganzsachen		
2018	in Farbe	120B-PG-17-2018
2019	in Farbe	120B-PG-17-2019
2020	in Farbe	120B-PG-17-2020
2022	in Farbe	120B-PG-17-2022

Postkarten		
2019	in Farbe	120B-PK-17-2019
2020	in Farbe	120B-PK-17-2020
2021	in Farbe	120B-PK-17-2021
2022	in Farbe	120B-PK-17-2022

<b>Markenheftchen</b>		
2018		120B-H-14-2018
2019		120B-H-14-2019
2020		120B-H-14-2020
2021		120B-H-14-2021
2022		120B-H-14-2022

<b>Markenheftchen der Deutschen Sporthilfe</b>		
2018		120B-SH-12-2018
2019		120B-SH-12-2019
2020		120B-SH-12-2020
2021		120B-SH-12-2021
2022		120B-SH-12-2022

<b>Sonderdrucke für die Deutsche Sporthilfe</b>		
2018		120S-96-2018
2019		120S-96-2019
2020		120S-96-2020
2021		120S-96-2021
2022		120S-96-2022

<b>Zehnerbogen</b>		
2018	in Farbe	120BK-18I-2018
2018	in Farbe	120BK-18II-2018
2019	in Farbe	120BK-19I-2019
2019	in Farbe	120BK-19II-2019
2020	in Farbe	120BK-20I-2020
2020	in Farbe	120BK-20II-2020
2021	in Farbe	120BK-21I-2021
2021	in Farbe	120BK-21II-2021
2022	in Farbe	120BK-22I-2022
2022	in Farbe	120BK-22II-2022

<b>Zusammendrucke</b>		
2018		120BZ-08-2018
2019		120BZ-08-2019
2020		120BZ-08-2020
2021		120BZ-08-2021
2022		120BZ-08-2022

**E****ESTLAND**

2018		175-10-2018
2019		175-10-2019
2020		175-10-2020
2021		175-10-2021
2022	in Farbe	175-22-2022

**EUROPA SONDERGEBIETE**

<b>Europa CEPT Ausgaben im ehemaligen Jugoslawien</b>		
2018		290JS-2018
2019		290JS-2019
2020		290JS-2020
2021		290JS-2021
2022		290JS-2022

<b>Europa CEPT Gemeinschaftsausgaben EU-Länder</b>		
2018	in Farbe	290A-16-2018
2019	in Farbe	290A-16-2019
2020	in Farbe	290A-20-2020
2021	in Farbe	290A-20-2021
2022	in Farbe	290A-20-2022

<b>Europa CEPT Sympathieausgaben Nicht-EU-Länder</b>		
2018		290S-11-2018
2019		290S-11-2019
2020	in Farbe	290S-20-2020
2021	in Farbe	290S-20-2021
2022	in Farbe	290S-20-2022

<b>Europa Mitläufer &amp; NORDEN</b>		
2018	in Farbe	290M-16-2018
2019	in Farbe	290M-16-2019
2020	in Farbe	290M-16-2020
2021	in Farbe	290M-16-2021
2022	in Farbe	290M-16-2022

**F****FÄRÖER**

2018	in Farbe	128F-16-2018
2019	in Farbe	128F-16-2019
2020	in Farbe	128F-16-2020
2021	in Farbe	128F-16-2021
2022	in Farbe	128F-16-2022

Markenheftchen		
2018		128FH-2018
2019		128FH-2019
2020		128FH-2020
2021		128FH-2021
2022		128FH-2022

**FALKLAND-INSELN UND ABHÄNGIGE GEBIETE (SÜD-GEORGIEN UND SÜD-SANDWICH-INSELN)**

2018	in Farbe	410-17-2018
2019	in Farbe	410-17-2019
2020	in Farbe	410-17-2020
2021	in Farbe	410-17-2021
2022	in Farbe	410-17-2022

**FINNLAND**

2018		129-15-2018
2019		129-15-2019
2020		129-15-2020
2021		129-15-2021
2022		129-15-2022

**FRANKREICH**

2018	in Farbe	132-18-2018
2019	in Farbe	132-18-2019
2020	in Farbe	132-20-2020
2021	in Farbe	132-20-2021
2022	in Farbe	132-22-2022

Blocks		
2018	in Farbe	132-18BS-2018
2019	in Farbe	132-18BS-2019
2020	in Farbe	132-20BS-2020
2021	in Farbe	132-20BS-2021
2022	in Farbe	132-22BS-2022

Blocks CNEP		
2018		132S48-2018
2019		132S49-2019
2020		132S50-2020
2021		132S51-2021
2022		132S52-2022

Kleinbogen		
2018	in Farbe	132-18K-2018
2019	in Farbe	132-18K-2019
2020	in Farbe	132-20K-2020
2021	in Farbe	132-20K-2021
2022	in Farbe	132-22K-2022

Markenheftchen		
2018		132H-10-2018
2019		132H-10-2019
2020		132H-10-2020
2021		132H-10-2021
2022		132H-10-2022

Sonderblätter selbstklebende Marken		
2018	in Farbe	132-18SA-2018
2019	in Farbe	132-18SA-2019
2020	in Farbe	132-20SA-2020
2021	in Farbe	132-20SA-2021
Souvenirblocks		
2018	in Farbe	132-18B-2018
2019	in Farbe	132-18B-2019
2020	in Farbe	132-20B-2020
2021	in Farbe	132-20B-2021
2022	in Farbe	132-22B-2022

**FRANZÖSISCH-ANTARKTISCHE GEBIETE (TAAF)**

2018		440-13-2018
2019		440-13-2019
2020		440-13-2020
2021	in Farbe	440-21-2021
2022	in Farbe	440-21-2022

**FRANZÖSISCH-POLYNESIEN**

2018		442-10-2018
2019		442-10-2019
2020		442-10-2020
2021		442-10-2021
2022	in Farbe	442-22-2022

**G****GIBRALTAR**

2018		138-15-2018
2019		138-15-2019
2020		138-15-2020
2021		138-15-2021
2022		138-15-2022

**GRIECHENLAND**

2018	in Farbe	141-17-2018
2019	in Farbe	141-17-2019
2020	in Farbe	141-17-2020
2021	in Farbe	141-17-2021
2022	in Farbe	141-17-2022

**Kleinbogen**

2018		141K-2018
2019	in Farbe	141K-19-2019
2020	in Farbe	141K-19-2020
2021	in Farbe	141K-19-2021
2022	in Farbe	141K-19-2022

**Markenheftchen**

2018-2020		141H-2020
-----------	--	-----------

**GRÖNLAND**

2018		128G-13-2018
2019		128G-13-2019
2020		128G-13-2020
2021	in Farbe	128G-21-2021
2022	in Farbe	128G-21-2022

**Markenheftchen**

2018		128GH-2018
2019		128GH-2019
2020		128GH-2020
2021		128GH-2021
2022		128GH-2022

**GROSSBRITANNIEN**

2018	in Farbe	146-17-2018
2019	in Farbe	146-17-2019
2020	in Farbe	146-20-2020
2021	in Farbe	146-20-2021
2022	in Farbe	146-20-2022

**Markenheftchen**

2018		146H-11-2018
2019		146H-11-2019
2020		146H-11-2020
2021	in Farbe	146H-21-2021
2022	in Farbe	146H-21-2022

**GUERNSEY**

2018	in Farbe	145G-17-2018
2019	in Farbe	145G-17-2019
2020	in Farbe	145G-17-2020
2021	in Farbe	145G-17-2021
2022	in Farbe	145G-17-2022

**H****HONGKONG**

2018	in Farbe	160-17-2018
2019	in Farbe	160-17-2019
2020	in Farbe	160-20-2020
2021	in Farbe	160-20-2021
2022	in Farbe	160-20-2022

**I****IRLAND**

2018	in Farbe	152-17-2018
2019	in Farbe	152-17-2019
2020	in Farbe	152-17-2020
2021	in Farbe	152-17-2021
2022	in Farbe	152-17-2022

**ISLAND**

2018		155-11-2018
2019		155-11-2019
2020		155-11-2020

**ISLE OF MAN**

2018	in Farbe	145M-17-2018
2019	in Farbe	145M-17-2019
2020	in Farbe	145M-17-2020
2021	in Farbe	145M-17-2021
2022	in Farbe	145M-22-2022

**ISRAEL****Kleinbogen**

2018		157K-15-2018
2019	in Farbe	157K-19-2019
2020	in Farbe	157K-19-2020
2021	in Farbe	157K-19-2021
2022	in Farbe	157K-19-2022

**mit Anhänger und Blocks**

2018		157-14-2018
2019		157-14-2019
2020		157-14-2020
2021		157-14-2021
2022	in Farbe	157-22-2022

**ITALIEN**

2018	in Farbe	151-16-2018
2019	in Farbe	151-16-2019
2020	in Farbe	151-16-2020
2021	in Farbe	151-21-2021
2022	in Farbe	151-21-2022

**J****JERSEY**

2018	in Farbe	145J-16-2018
2019	in Farbe	145J-19-2019
2020	in Farbe	145J-19-2020
2021	in Farbe	145J-19-2021
2022	in Farbe	145J-22-2022

**K****KANADA**

2018	in Farbe	500-16-2018
2019	in Farbe	500-19-2019
2020	in Farbe	500-19-2020
2021	in Farbe	500-19-2021
2022	in Farbe	500-19-2022

**KOKOS-INSELN**

2018		475-13-2018
2019		475-13-2019
2020		475-13-2020
2021		475-13-2021
2022		475-13-2022

**KOSOVO, REPUBLIK**

2018		171-08-2018
2019		171-08-2019
2020	in Farbe	171-20-2020
2021	in Farbe	171-20-2021
2022	in Farbe	171-20-2022

**KROATIEN, REPUBLIK**

2018		168-13-2018
2019		168-13-2019
2020	in Farbe	168-20-2020
2021	in Farbe	168-20-2021
2022	in Farbe	168-20-2022

**Kleinbogen**

2018	in Farbe	168K-18-2018
2019	in Farbe	168K-18-2019
2020	in Farbe	168K-20-2020
2021	in Farbe	168K-20-2021
2022	in Farbe	168K-22-2022

**KROATISCHE REPUBLIK****HERCEG-BOSNA - BOSNIEN-HERZEGOWINA**

2018		168BH-15-2018
2019		168BH-15-2019
2020		168BH-15-2020
2021		168BH-15-2021
2022		168BH-15-2022

**L****LETTLAND**

2018		176-10-2018
2019		176-10-2019
2020		176-10-2020
2021		176-10-2021
2022		176-10-2022

**LIECHTENSTEIN**

2018		178-15-2018
2019		178-15-2019
2020		178-15-2020
2021		178-15-2021
2022		178-15-2022

**LITAUEN**

2018		177-06-2018
2019		177-06-2019
2020	in Farbe	177-20-2020
2021	in Farbe	177-20-2021
2022	in Farbe	177-20-2022

**LUXEMBURG**

2018	in Farbe	181-16-2018
2019	in Farbe	181-16-2019
2020	in Farbe	181-16-2020
2021	in Farbe	181-16-2021
2022	in Farbe	181-16-2022

**Markenheftchen**

2013 - 2020		181H-2021
-------------	--	-----------

**M****MACAU**

2018		161-15-2018
2019	in Farbe	161-19-2019
2020	in Farbe	161-19-2020
2021	in Farbe	161-19-2021
2022	in Farbe	161-22-2022

**MADEIRA**

2018		224-08-2018
2019		224-08-2019
2020		224-08-2020
2021		224-08-2021
2022		224-08-2022

**Kleinbogen**

2018		224K-2018
2019		224K-2019
2020		224K-2020
2021		224K-2021
2022		224K-2022

**MALTA**

2018	in Farbe	184-18-2018
2019	in Farbe	184-18-2019
2020	in Farbe	184-18-2020
2021	in Farbe	184-18-2021
2022	in Farbe	184-18-2022

**MALTESERORDEN, SOUVERÄN**

2018		183-15-2018
2019		183-15-2019
2020	in Farbe	183-20-2020
2021	in Farbe	183-20-2021
2022	in Farbe	183-20-2022

**MARSHALL-INSELN**

2018	in Farbe	515-17-2018
2019	in Farbe	515-19-2019
2020	in Farbe	515-19-2020
2021	in Farbe	515-21-2021
2022	in Farbe	515-22-2022*

**MONACO**

2018	in Farbe	186-17-2018
2019	in Farbe	186-17-2019
2020	in Farbe	186-17-2020
2021	in Farbe	186-17-2021
2022	in Farbe	186-17-2022

**MONTENEGRO**

2018		170-2018
2019		170-2019
2020		170-2020
2021		170-2021
2022		170-2022

**N****NAMIBIA**

2018		510-15-2018
2019		510-15-2019
2020		510-15-2020
2021		510-15-2021
2022		510-15-2022

\* Erscheint voraussichtlich zu einem späteren Zeitpunkt.

NEPAL			
2018/19	in Farbe	188-17-2019	
2020	in Farbe	188-17-2020	
2021	in Farbe	188-17-2021	
2022	in Farbe	188-17-2022*	

NEUKALEDONIEN			
2018		446-10-2018	
2019		446-10-2019	
2020		446-10-2020	
2021		446-10-2021	
2022		446-10-2022	

NEUSEELAND			
2018	in Farbe	495-17-2018	
2019	in Farbe	495-17-2019	
2020	in Farbe	495-20-2020	
2021	in Farbe	495-20-2021	
2022	in Farbe	495-20-2022	

NIEDERLANDE			
2018	in Farbe	191-18-2018	
2019	in Farbe	191-18-2019	
2020	in Farbe	191-18-2020	
2021	in Farbe	191-18-2021	
2022	in Farbe	191-22-2022	

Kleinbogen			
2018		191K-13-2018	
2019	in Farbe	191K-19-2019	
2020	in Farbe	191K-19-2020	
2021	in Farbe	191K-19-2021	
2022	in Farbe	191K-19-2022	
Markenheftchen			
2018		191H-14-2018	
2019		191H-14-2019	
2020		191H-14-2020	
2021		191H-14-2021	
2022		191H-14-2022	

NORFOLK-INSEL			
2018		473-13-2018	
2019		473-13-2019	
2020		473-13-2020	
2021		473-13-2021	
2022		473-13-2022	

NORWEGEN			
2018		195-11-2018	
2019		195-11-2019	
2020		195-11-2020	
2021		195-11-2021	
2022		195-11-2022	

ÖSTERREICH			
------------	--	--	--

2018	in Farbe	209-17-2018	
2019	in Farbe	209-17-2019	
2020	in Farbe	209-17-2020	
2021	in Farbe	209-17-2021	
2022	in Farbe	209-22-2022	

Automatenmarken			
2018	in Farbe	209AS-18-2018	
2019	in Farbe	209AS-18-2019	
2020	in Farbe	209AS-18-2020	
2021	in Farbe	209AS-18-2021	
2022	in Farbe	209AS-18-2022	

Dispensermarken			
2018	in Farbe	209D-17-2018	
2019	in Farbe	209D-17-2019	
2020	in Farbe	209D-17-2020	
2021	in Farbe	209D-17-2021	
2022	in Farbe	209D-17-2022	

Folienblätter (Kleinbogen selbstklebend)			
2018		209FS-2018	
2020		209FS-2020	
2022		209FS-2022	

Kleinbogen			
2018		209K-15-2018	
2019		209K-15-2019	
2020		209K-15-2020	
2021		209K-15-2021	
2022	in Farbe	209K-22-2022	

Markenheftchen			
2018		209H-11-2018	
2020		209H-11-2020	
2022		209H-11-2022	

Personalisierte Ausgaben der ÖSD			
Personalisierte Bogen der ÖSD			
2018	in Farbe	209PM-B-18-2018	
2019	in Farbe	209PM-B-18-2019	
2020	in Farbe	209PM-B-20-2020	
2021	in Farbe	209PM-B-20-2021	
2022	in Farbe	209PM-B-22-2022	

Personalisierte Einzelmarken der ÖSD			
2018		209PM-E-2018	
2019		209PM-E-2019	
2020		209PM-E-2020	
2021		209PM-E-2021	
2022		209PM-E-2022	

OMAN			
2018		182-11-2018	
2019		182-11-2019	
2020	in Farbe	182-20-2020	
2021	in Farbe	182-20-2021	
2022	in Farbe	182-20-2022	

PALÄSTINA			
2018		504-14-2018	
2019		504-14-2019	
2020		504-14-2020	

PAPUA-NEUGUINEA			
2018	in Farbe	476-18-2018	
2019	in Farbe	476-18-2019	
2020	in Farbe	476-18-2020	
2021	in Farbe	476-18-2021*	
2022	in Farbe	476-18-2022*	

PITCAIRN			
2018	in Farbe	477-18-2018	
2019	in Farbe	477-18-2019	
2020	in Farbe	477-18-2020	
2021	in Farbe	477-18-2021	
2022	in Farbe	477-18-2022	

POLEN			
2018		218-15-2018	
2019	in Farbe	218-19-2019	
2020	in Farbe	218-19-2020	
2021	in Farbe	218-19-2021	
2022	in Farbe	218-19-2022	

PORTUGAL			
2018	in Farbe	220-18-2018	
2019	in Farbe	220-18-2019	
2020	in Farbe	220-20-2020	
2021	in Farbe	220-20-2021	
2022	in Farbe	220-20-2022	

Automatenmarken			
2018		220A-13-2018	
2019		220A-13-2019	
2020		220A-13-2020	
2021	in Farbe	220A-21-2021	
2022	in Farbe	220A-21-2022	

Kleinbogen			
2018		220K-08-2018	
2019	in Farbe	220K-08-2019	
2020	in Farbe	220K-08-2020	
2021	in Farbe	220K-08-2021	
2022	in Farbe	220K-08-2022	

Markenheftchen			
2018		220H-2018	
2019		220H-2019	

ROSS-GEBIET			
-------------	--	--	--

2018		496-2018	
2019		496-2019	
2020		496-2020	
2021		496-2021	
2022		496-2022	

RUSSLAND, REPUBLIK			
2018	in Farbe	241-16-2018	
2019	in Farbe	241-19-2019	
2020	in Farbe	241-19-2020	
2021	in Farbe	241-21-2021	
2022	in Farbe	241-21-2022	

S			
---	--	--	--

SAN MARINO			
2018	in Farbe	250-17-2018	
2019	in Farbe	250-17-2019	
2020	in Farbe	250-17-2020	
2021	in Farbe	250-17-2021	
2022	in Farbe	250-17-2022	

SCHWEDEN			
2018		254-11-2018	
2019		254-11-2019	
2020	in Farbe	254-20-2020	
2021	in Farbe	254-20-2021	
2022	in Farbe	254-20-2022	

Markenheftchen			
2018		254P-07-2018	
2019		254P-07-2019	
2020	in Farbe	254P-20-2020	
2021	in Farbe	254P-20-2021	
2022	in Farbe	254P-20-2022	

SCHWEIZ			
2018	in Farbe	260-17-2018	
2019	in Farbe	260-17-2019	
2020	in Farbe	260-17-2020	
2021	in Farbe	260-17-2021	
2022	in Farbe	260-17-2022	

im Viererblock			
2018		262-15-2018	
2019		262-15-2019	
2020	in Farbe	262-20-2020	
2021	in Farbe	262-20-2021	
2022	in Farbe	262-20-2022	

Kleinbogen			
2018		260K-13-2018	
2019		260K-13-2019	
2020		260K-13-2020	
2021	in Farbe	260K-21-2021	
2022	in Farbe	260K-21-2022	

Markenheftchen „Freimarken, Sondermarken und Pro Patria“			
2018		260H-79-2018	
2021		260H-79-2021	
2022		260H-79-2022	

Markenheftchen „Pro Juventute“			
2016-2018		261H-80-2018	
2019-2021		261H-80-2021	

Zusammendrucke			
2018		260Z-13-2018	
2019		260Z-13-2019	
2020		260Z-13-2020	
2021		260Z-13-2021	

SERBIEN			
2018	in Farbe	196-16-2018	
2019	in Farbe	196-16-2019	
2020	in Farbe	196-16-2020	
2021	in Farbe	196-16-2021	
2022	in Farbe	196-22-2022	

SLOWAKISCHE REPUBLIK			
2018		313-08-2018	
2019	in Farbe	313-19-2019	
2020	in Farbe	313-19-2020	
2021	in Farbe	313-19-2021	
2022	in Farbe	313-19-2022	

SLOWENIEN			
2018		169-12-2018	
2019	in Farbe	169-19-2019	
2020	in Farbe	169-19-2020	
2021	in Farbe	169-19-2021	
2022	in Farbe	169-19-2022	

Kleinbogen			
2018		169K-15-2018	
2019	in Farbe	169K-19-2019	
2020	in Farbe	169K-19-2020	
2021	in Farbe	169K-19-2021	
2022	in Farbe	169K-19-2022	

SPANIEN			
2018	in Farbe	272-18-2018	
2019	in Farbe	272-18-2019	
2020	in Farbe	272-20-2020	
2021	in Farbe	272-20-2021	
2022	in Farbe	272-22-2022	

Sonderblätter			
2018		272S-2018	
2019		272S-2019	
2020		272S-2020	
2021		272S-2021	
2022		272S-2022	

ST. PIERRE UND MIQUELON			
2018		448-08-2018	
2019			



## T

TSCHECHISCHE REPUBLIK		
2018		312-14-2018
2019		312-14-2019
2020	in Farbe	312-20-2020
2021	in Farbe	312-20-2021
2022	in Farbe	312-20-2022

## U

UKRAINE		
2018		243-15-2018
2019		243-15-2019
2020	in Farbe	243-20-2020
2021	in Farbe	243-20-2021
2022	in Farbe	243-20-2022

UNGARN		
2018		322-14-2018
2019	in Farbe	322-19-2019
2020	in Farbe	322-19-2020
2021	in Farbe	322-19-2021
2022	in Farbe	322-19-2022

## USA

Frei-, Gedenk- und Luftpostmarken		
2018		512-15-2018
2019		512-15-2019
2020		512-15-2020
2021		512-15-2021
2022	in Farbe	512-22-2022

Markenheftchen und Automaten-Folienblätter		
2018		512R-09-2018
2019		512R-09-2019
2020		512R-09-2020
2021		512R-09-2021
2022		512R-09-2022

## V

VATIKAN		
2018	in Farbe	172-16-2018
2019	in Farbe	172-16-2019
2020	in Farbe	172-16-2020
2021	in Farbe	172-16-2021
2022	in Farbe	172-16-2022

VEREINIGTE ARABISCHE EMIRATE		
2018		154-13-2018
2019		154-13-2019
2020		154-13-2020
2021		154-13-2021
2022	in Farbe	154-22-2022

VEREINTE NATIONEN GENÈVE		
2018		265-13-2018
2019		265-13-2019
2020		265-13-2020
2021		265-13-2021
2022		265-13-2022

Kleinbogen und Zusammendruckbogen		
2018		265K-08-2018
2019		265K-08-2019
2020		265K-08-2020
2021		265K-08-2021
2022	in Farbe	265K-22-2022

Markenheftchen		
2018		265H-2018
2019		265H-2019
2020		265H-2020
2021		265H-2021
2022		265H-2022

VEREINTE NATIONEN NEW YORK		
2018		600-13-2018
2019	in Farbe	600-19-2019
2020	in Farbe	600-19-2020
2021	in Farbe	600-19-2021
2022	in Farbe	600-19-2022

„Flaggenserie“ Einzelmarken und Kleinbogen		
2018		601-97-2018
2020		601-97-2020

„Flaggenserie“ Kleinbogen		
2018		600S-01-2018
2020		600S-01-2020

„Flaggenserie“ Zusammendrucke		
2018		601Z-2018
2020		601Z-2020

Kleinbogen und Zusammendruckbogen		
2018		600K-14-2018
2019		600K-14-2019
2020		600K-14-2020
2021		600K-14-2021
2022	in Farbe	600K-22-2022

Markenheftchen		
2018		600H-2018
2019		600H-2019
2020		600H-2020
2021		600H-2021
2022		600H-2022

VEREINTE NATIONEN WIEN		
2018		605-14-2018
2019		605-14-2019
2020		605-14-2020
2021		605-14-2021
2022	in Farbe	605-22-2022

Kleinbogen und Zusammendruckbogen		
2018		605K-08-2018
2019	in Farbe	605K-19-2019
2020	in Farbe	605K-19-2020
2021	in Farbe	605K-19-2021
2022	in Farbe	605K-19-2022

Markenheftchen		
2018		605H-2018
2019		605H-2019
2020		605H-2020
2021		605H-2021
2022		605H-2022

## W

WALLIS- UND FUTUNA-INSELN		
2018		444-01-2018
2019		444-01-2019
2020	in Farbe	444-20-2020
2021	in Farbe	444-20-2021
2022	in Farbe	444-20-2022

WEIHNACHTS-INSEL		
2018	in Farbe	474-17-2018
2019	in Farbe	474-17-2019
2020	in Farbe	474-17-2020
2021	in Farbe	474-17-2021
2022	in Farbe	474-17-2022

WEISSRUSSLAND		
2018	in Farbe	242-17-2018
2019	in Farbe	242-17-2019
2020	in Farbe	242-17-2020
2021	in Farbe	242-21-2021
2022	in Farbe	242-21-2022

## Z

ZYPERN		
2018		295-04-2018
2019		295-04-2019
2020	in Farbe	295-20-2020
2021	in Farbe	295-20-2021
2022	in Farbe	295-20-2022

Türkisch-Zypriotische Post		
2018		298-97-2018
2019	in Farbe	298-19-2019
2020	in Farbe	298-19-2020
2021	in Farbe	298-19-2021
2022	in Farbe	298-19-2022

## DOPPEL T-NACHTRÄGE

DEUTSCHLAND		
2018	in Farbe	dT120B-15-2018
2019	in Farbe	dT120B-15-2019
2020	in Farbe	dT120B-20-2020
2021	in Farbe	dT120B-20-2021
2022	in Farbe	dT120B-20-2022

ÖSTERREICH		
2018	in Farbe	dT209-17-2018
2019	in Farbe	dT209-17-2019
2020	in Farbe	dT209-17-2020
2021	in Farbe	dT209-17-2021
2022	in Farbe	dT209-22-2022

Kleinbogen		
2018		dT209K-15-2018
2019		dT209K-15-2019
2020		dT209K-15-2020
2021		dT209K-15-2021
2022	in Farbe	dT209K-22-2022

SCHWEIZ		
2018	in Farbe	dT260-17-2018
2019	in Farbe	dT260-17-2019
2020	in Farbe	dT260-17-2020
2021	in Farbe	dT260-17-2021
2022	in Farbe	dT260-17-2022



**MICHEL®**  
Seit über 100 Jahren

# SAMMLERLITERATUR

## UNSERE BESTSELLER!

Sammeln  
**battenberg**  
giertl verlag

Schweizer  
Briefmarken  
Katalog

**Zumstein**



Verlag  
Nimmergut

Verlag Lothar  
Bichlmaier



MICHEL Deutschland  
€ 6002\*



MICHEL Junior  
€ 6003\*



MICHEL Europakataloge



Die deutschen Banknoten  
ab 1871  
€ 952\*



Euro Münzkatalog  
€ 5112\*



Kleiner deutscher  
Münzkatalog  
€ 5102\*



SBK Schweiz  
€ 5205\*

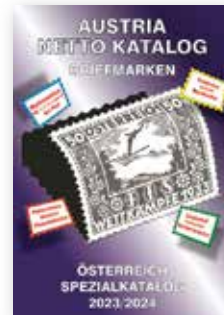

ANK Österreich Spezial  
€ 946\*



ZUMSTEIN Schweiz/  
Liechtenstein  
€ 5206\*

LINDNER - die starke Marke für Sammler bietet Ihnen eine große Auswahl an Literatur und Katalogen von renommierten Fachverlagen an.

Ein Literaturverzeichnis kann kostenlos angefordert werden.  
€ 905K (in deutscher Sprache)

\*Es wird immer die aktuellste Auflage eines Katalogs angeboten, weshalb sich Bestell-Nummer, sowie die Abbildungen der Kataloge regelmäßig ändern. Weitere Kataloge finden Sie online oder im Literaturverzeichnis (€ 905K).





# STICHWORTVERZEICHNIS A-Z

Alles für den Sammler!

## 0-Euro Souvenirscheine Sammelalben und

Taschenalbum	51, 56
<b>2 Euro Gedenkmünzen</b> Münzboxen, Münzkassetten und Sammelalben	4-6, 26-30, 36-37, 44
<b>5 Euro-Sammlermünzen</b> Münzboxen, Münzkassetten und Vordruckalbum	4-6, 24, 38
<b>10 Euro-Sammlermünzen mit Polymerring</b> Münzboxen, Münzkassetten und Vordruckalbum	4-6, 24-25, 39
<b>10 Euro/20 Euro</b> Münzboxen, Münzkassetten und Sammelalben	4-6, 26-30, 37, 45
<b>20 Euro Silbermünzen</b> Münzboxen, Münzkassetten und Vordruckalbum	4-6, 26-30, 37, 45

## A

ALU Sammelvitriolen	100
ALU-Koffer MULTI / MULTI PLUS	19
Aluminium-Münzkoffer	18-19, 20-23
Andere Sammelgebiete	96-104

## B

Banknotenalben	52-56, 74, 87
Beschriftungsblätter	64
Beschriftungskärtchen	47
Billets Touristiques	51, 56
Blanko-Blätter	40, 65, 78, 88
Blattheber	95
Blattschutzhüllen	64
Bogenalben	95
Bogenblätter	70
Boxen-Koffer	22
Briefmarken-Ablöser	94
Briefmarkenpflege ERNI	57, 94

## C

CARRÉE-Münzkapseln	17
CARUS	16-18, 28-29, 38, 48, 103
Champagner-Kapsel Sammelsysteme	102-103

## D

d-Boxen	10
DigiMicroscope	106
Digitale Lupe	106
Digitale Schieblehre	49
Druckverschlussbeutel	47
dT-Blanko-Blätter	64
dT-Vordruckblätter und Nachträge	123, 127

## E

Echtholzbox	17
Echtholzkassette CARUS für Münzen	16-18, 28-29, 103
ECO Kassetten-Ringbinder	73
Einsteckblätter OMNIA	70
Einsteckblätter	77, 88
Einsteckbücher/-alben für Briefmarken	76-77
Einsteckkarten	92
Ergänzungssortiment für Münzboxen	9
ERNI Briefmarkenpflege	94
ESCHENBACH	111
ETB-Alben	83
Euro-Taschenalben	47
Euro-Vordruckalben	33-39, 44-45
EXPO - Flexibles Sammel- und Präsentationssystem	100

## F

Fadenzähler	110-111
FDC-Alben	56, 83
FIRMO Universalalben	56
Flaggenblätter	32
Flaggensticker	95
Folien-Zwischenblatt	70
Fotoecken	67
freestyle Folienhüllen	66, 91

## H

Half Penny	45
Handschuhe	49
HARTBERGER®-Münzzubehör	14-15
Hebel-Schneidemaschine	69
Hinweispeile	67

## I

Inletts	11
---------	----

## J

Jetons Touristiques	104
---------------------	-----

## K

karat-Münzalben	32-39
Kassetten-Ringbinder ECO	73
Klappleuchte	105
Klarsichthüllen	64, 71
Klebefäße	67
Klemmstreifen-Kiloware	69
Klemmtaschen-Programm	68-69
Koffer	18-23

## L

Länderschildchen	32
LED-Leuchtplatte	105
Lederringbinder	33, 72
Leuchten	105
Lupen, ESCHENBACH	111
Lupen	106, 108-111

## M

Médailles Souvenirs	104
Mikroskope	106-107
Münz-Etuis	24, 46-48
Münz-Vordruckalben	33-39, 44-45
Münzalben	32-39, 42-45, 87
Münzalbum Half Penny	45
Münzalbum PUBLICA S	33, 86
Münzblätter	32, 42
Münzbox BLACK SAMT für rechteckige Münzkapseln	9
Münzbox-Aufsteller	9
Münzbox-Inletts	11
Münzbox-Kapseln	11
Münzboxen	4-9
Münzen-Reinigungsgerät	49
Münzen-Sammelkoffer	18-23
Münzenreiniger	50
Münzhandschuhe	49
Münzhüllen/-taschen	47
Münzkapseln CARRÉE	17
Münzkapseln OCTO	16
Münzkapseln	11-13, 16-17
Münzkassette ALU	31
Münzkassette CARUS	16-18, 28-29, 38, 48, 103
Münzkassetten NERA	16-18, 24-27, 38-39, 48, 103-104
Münzkassetten	24-31
Münzkoffer	20-23, 103
Münzpflege	49-50
Münzpinzetten	49
Münzrähmchen	14
Münztabelleaus	20
Münztauchbäder	50
Münzwaagen	49
Multi collect für Banknoten	54
Multi collect für Münzen	41-43
Multi collect für Postkarten	54-55
Multi collect-System	40-41
Multifunktions-Prüfgerät	107

## N

NERA M	16-18, 26, 38, 103-104
NERA M PLUS	17-18, 26, 31, 103
NERA S	17, 24, 38-39, 48
NERA Serie	24-27
NERA VARIUS PLUS	25
NERA XL	16, 18, 27, 103-104
NERA XM	17, 25, 39, 48
NERA XS	24, 48
NIMBUS-Objektrahmen	16, 18-19, 98-99
Numismatisches Zubehör	46-50

## O

OCTO-Münzkapseln	16
OMNIA-Einsteckblätter	70
Optisches Zubehör	105-111

## P

Papiertaschen	47
Pergaminhüllen	89
Pergamintüten	89
Pflegeutuch	110

Phila-Combi-Box	93
Philatelistisches Zubehör	92-95
PINs	25, 97
Pinzetten	49, 93
Polybeutel mit Druckverschluss	47
Postkartenalben	74, 84-85, 87
Präsentationsboxen aus Kunststoff	97, 100
Preisetiketten	95
Pressed Pennies	14, 50
Prüfgeräte	105
PUBLICA	33, 43, 54-55, 81, 84, 86-88

## R

Rechteckige Münzkapseln	13
Reinigungsgerät für Münzen	49
Ringbinder ELEGANT LEDER	72
Ringbinder für LINDNER-Formate	72-74
Ringbinder mit 18-Ring-Mechanik	72-73
Ringbinder PUBLICA LS	55, 88
Ringbinder PUBLICA M COLOR	43, 81, 87
Ringbinder PUBLICA XL	84
Ringbinder REGULAR	72
Ringbinder RONDO REGULAR	42, 80, 83
Ringbinder STANDARD	73
Ringbinder-Set ELEGANT	72

## S

Sammel-/Präsentationsboxen für Schweizer Taschenmesser	101
Sammelboxen für Pins, Orden und Abzeichen	97
Sammelboxen	10, 96-97, 101
Sammelkoffer	19
Schieblehre	49
Schildfix	9
Schneidegeräte	67, 69
Schutzhüllen für Postkarten, Briefe, etc.	90
Schutzhüllen mit Selbstklebestreifen	57, 91
Slabs	18, 23
Sortimentbox	97
SRS Banknotenalbum	52, 74
SRS Briefmarkenalbum	74
SRS Postkartenalbum	74
SRS Ringbinder	74
Stampscop	93
Stapelbare Sammelboxen	10, 96-97, 101
Steckkarten	92

## T

Tableaus für Münzkoffer	20
Taschen-Münzalbum	47
Taschenalbum für Banknoten	56
Taschenalbum für Münzrähmchen	15
T-Blanko-Blätter	60-63
T-Blanko-System für Motivsammler	58-59
T-Blanko-System	60-63
T-System Einführung	58
T-Vordruckblätter und Nachträge	112-123, 124-127
Tischleuchten/-lampen	105
Trockenbücher	95

## U

Ultraschallreiniger	49
UNIPLATE für Banknoten	53
UNIPLATE System	82
Universalalbum FIRMO	56
UV-Detektor LED-Taschenlupe	108
UV-Prüfer	107
UV-Prüfgeräte	107
UV-Taschenlampe	107

## V

Vibrationsreiniger	49
Vordruckblätter für Briefmarken	112-127
Vorteilsangebot	60, 67, 112

## W

Waagen	49
--------	----

## Z

Zählungsschlüssel	93
Zubehör zur Blattgestaltung	67



# LINDNER

*Das Original*

